

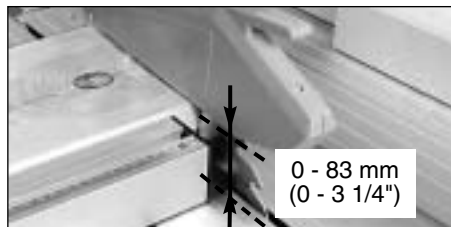

max. 4400 min⁻¹ (rpm)
max. 57 m/s

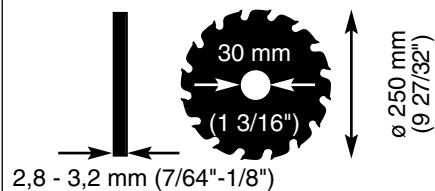

0 - 83 mm
(0 - 3 1/4")

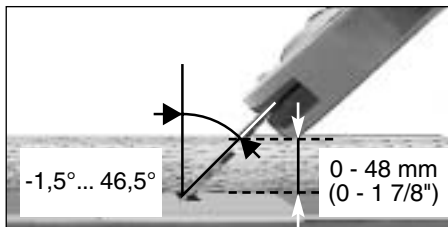

-1,5°... 46,5°

0 - 48 mm
(0 - 1 7/8")



U	230 - 240 V	380 - 415 V
P1	2,1 kW	2,7 kW
P2	1,6 kW	2,0 kW
S6 - 40 %		



PKU 250	60 kg (132,3 lbs)
091 006 0112	26 kg (57,3 lbs)
091 006 0104	14 kg (30,9 lbs)

metabo®

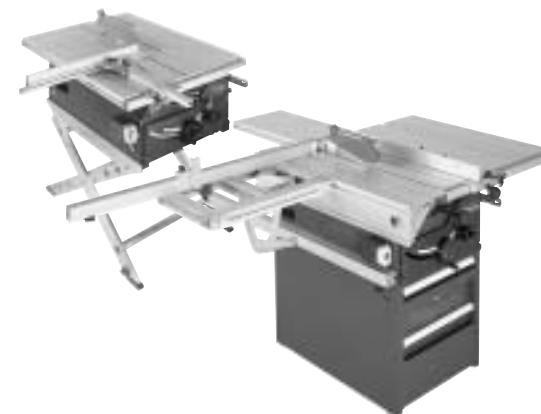

PKU 250



- Ⓓ Gebrauchsanleitung
- ⒼⒷ Operating Instructions
- Ⓕ Notice d'emploi
- ⒼⒶ Gebruiksaanwijzing
- Ⓘ Istruzioni d'uso
- Ⓔ Instrucciones para el manejo
- ⒫ Instruções de utilização
- ⒮ Bruksanvisning
- ⒻⒾ Käyttöohje
- ⒼⒶ Bruksanvisning
- ⒻⒶ Brugsanvisning
- ⒼⒶ Instrukcja użytkowania
- ⒼⒶ Οδηγίες χρήσεως
- ⒻⒶ Használati utasítás



091 005 9980

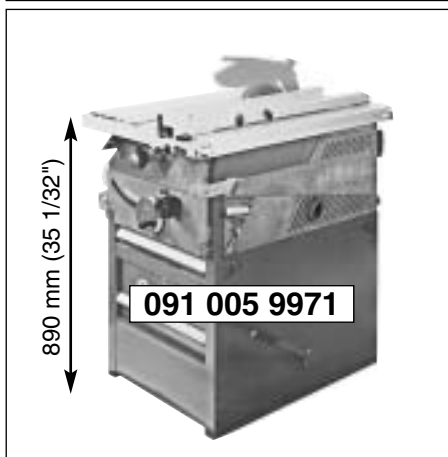

091 005 9971

Metabowerke GmbH
Daimlerstraße 1
D - 49716 Meppen

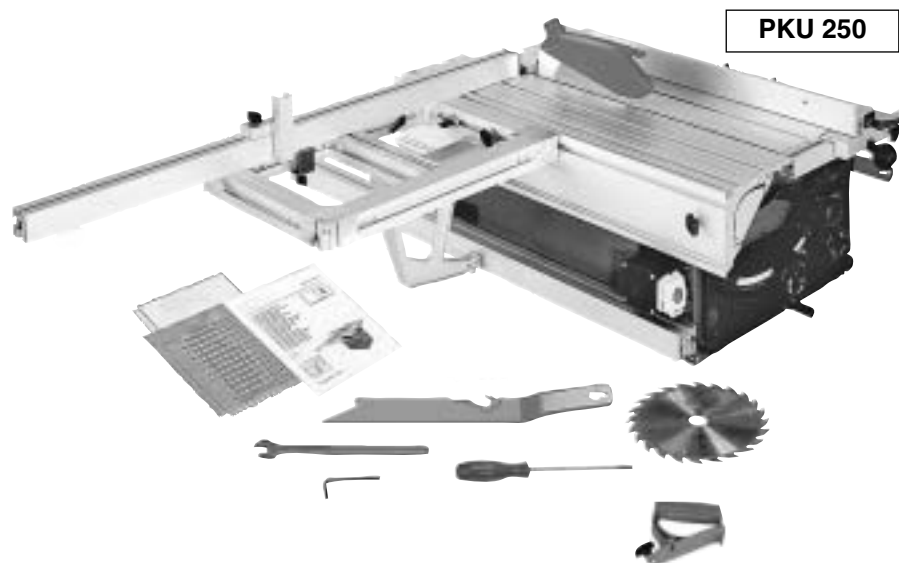

- Ⓓ Lieferumfang
- ⒼⒷ Standard equipment
- Ⓕ Equipement standard
- ⒹⒻ Standaarduitrusting
- Ⓘ Dotazione standard della macchina
- Ⓔ Volumen de suministro
- ⒫ Equipamento standard
- Ⓔ Standardutrustning
- ⒻⒹ Toimituksen osat
- Ⓓ Standardutstyr
- ⒹⒻ Leveringsomfang
- ⒫ Dostarczone wyposażenie
- ⒼⒹ Εξαρτήματα που συνοδεύουν το μηχάνημα
- ⒻⒹ Alapfelszereltség

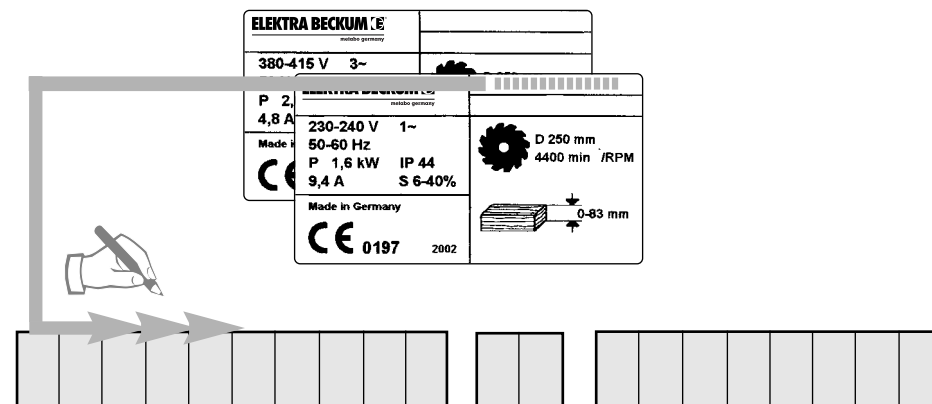

- Ⓓ Stimmen Netzspannung, Netzfrequenz und Absicherung ?
- ⒼⒷ Correct mains voltage, mains frequency and fuse ?
- Ⓕ Vérifier la tension et la fréquence du réseau, fusibles ?
- ⒹⒻ Zijn netspanning, frekwentie en beveiliging juist ?
- Ⓘ Corrispondono tensione e frequenza della rete e il fusibile ?
- Ⓔ Comprobar tensión de la red, frecuencia y fusibles ?
- ⒫ Verificar a tensão da rede, frequência e fusíveis ?
- Ⓔ Stämmer nätspänningen, frekvensen och säkringen ?
- ⒻⒹ Ovatko verkkojännite, verkkotaajuus ja sulake ?
- ⒹⒻ Kontrollere nettspenningen, nettfrekvensen og sikringsstørrelsen !
- ⒹⒻ Er netspænding, netfrekvens og sikring i orden ?
- ⒫ Sprawdzić zgodność napięcia i częstotliwości sieci oraz wartość bezpiecznika sieciowego.
- ⒼⒹ Συμφωνούν τάση δικτύου, συχνότητα δικτύου και ηλεκτρικές ασφάλειες ?
- ⒻⒹ Megfelelő a hálózati feszültség, a hálózati frekvencia és a biztosíték ?

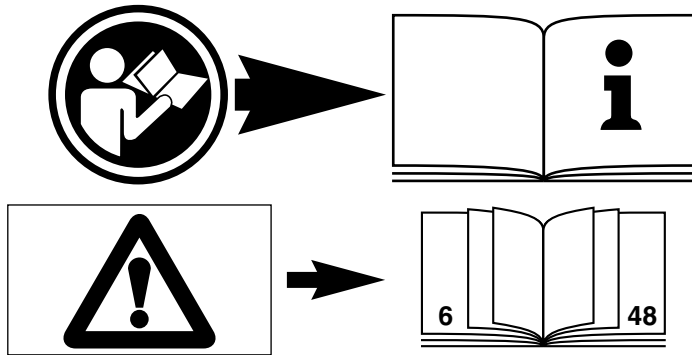

D DEUTSCH

KONFORMITÄTSERKLÄRUNG
Wir erklären in alleiniger Verantwortlichkeit, dass dieses Produkt mit den folgenden Normen übereinstimmt* gemäß den Bestimmungen der Richtlinien**
EG-Baumusterprüfung *** durchgeführt von ****

F FRANÇAIS

DECLARATION DE CONFORMITE
Nous déclarons, sous notre seule responsabilité, que ce produit est en conformité avec les normes ou documents normatifs suivants* en vertu des dispositions des directives **
Contrôle européen du modèle type *** effectué par ****

IT ITALIANO

DICHIARAZIONE DI CONFORMITÀ
Noi dichiariamo sotto la nostra esclusiva responsabilità che il presente prodotto è conforme alle seguenti norme* in conformità con le disposizioni delle normative ** Omologazione CE *** eseguita da ****

PT PORTUGUÊS

DECLARAÇÃO DE CONFORMIDADE
Declaramos sob nossa responsabilidade que este produto está de acordo com as seguintes normas* de acordo com as directrizes dos regulamentos ** controle de amostra de Construção da CE *** efectuado por ****

FIN SUOMI

VAATIMUKSEN MUKAISUUSVAKUUTUS
Vakuutamme, että läinä tuote vastaa seuraavia normeja* on direktiivien määräysten mukainen**
EY-tyyppitarkastustesti *** testin suorittaja: ****

DA DANSK

OVERENSSTEMMELSESTEST
Hermed erklærer vi på eget ansvar, at dette produkt stemmer overens ed følgende standarder* iht. bestemmelserne i direktiverne** EF-typekontrol *** gennemført af ****

EL ΕΛΛΗΝΙΚΑ

ΔΗΛΩΣΗ ΑΝΤΙΣΤΟΙΧΙΑΣ
Δηλώνουμε με ίδια ευθύνη ότι το προϊόν αυτό αντιστοιχεί στις ακόλουθες προδιαγραφές* σύμφωνα με τις διατάξεις των οδηγιών**
Έλεγχος-EOK δομικού πρωτοτύπου*** πραγματοποιούμενος από το****

ENG ENGLISH

DECLARATION OF CONFORMITY
We herewith declare in our sole responsibility that this product complies with the following standards* in accordance with the regulations of the undermentioned Directives**
EC type examination *** conducted by ****

NL NEDERLANDS

CONFORMITEITSVERKLARING
Wij verklaren als enige verantwoordelijke, dat dit product in overeenstemming is met de volgende normen* conform de bepalingen van de richtlijnen** EG-typeonderzoek *** uitgevoerd door ****

ES ESPAÑOL

DECLARACION DE CONFORMIDAD
Declaramos bajo nuestra exclusiva responsabilidad, que el presente producto cumple con las siguientes normas* de acuerdo a lo dispuesto en las directrices** Homologación de tipo CE *** llevada a cabo por ****

SV SVENSKA

FÖRSÄKRAN OM ÖVERENSSTÄMMELSE
Vi försäkrar på eget ansvar att denna produkt överensstämmer med följande standarder* enligt bestämmelserna i direktiven**
EG-materialprovning *** genomfört av ****

NO NORGE

SAMSVARERKLÆRING
Vi erklærer under eget ansvar at dette produkt samsvarer med følgende normer* henhold til bestemmelserne i direktiv**
EU-typegodkjennelse *** utstilt av ****

POL POLSKI

OŚWIADCZENIE O ZGODNOŚCI
Oświadczamy z pełną odpowiedzialnością, że niniejszy produkt odpowiada wymogom następujących norm* według ustaleń wytycznych** Kontrola wzorców UE *** przeprowadzone przez ****

HU MAGYAR

MEGEGYEZŐSÉGI NYILATKOZAT
Kizárólagos felelősségünk tudatában ezennel igazoljuk, hogy ez a termék kielégíti az alábbi szabványokban lefektetett követelményeket* megfelel az alábbi irányelvek előírásainak** által végzett vizsgálat szerint megegyezik az alábbi építési mintapéldánnyal*** a ****

PKU 250 W/ D

*DIN EN 1870-1, DIN EN 60204-1

** 98/37/EG, 89/336/EWG, 73/23/EWG, 93/68/EWG

*** M6 03 10 13037 059

**** TÜV Product Service, Sylvesterallee 2, D - 22525 Hamburg

Ing. grad. Hans-Joachim Schaller
Leitung Entwicklung und Konstruktion



Metabowerke GmbH
Business Unit Elektra Beckum
Daimlerstr. 1
D - 49716 Meppen

Meppen, 14.11.2003

1001121



Zuerst lesen!

Diese Betriebsanleitung wurde so erstellt, dass Sie schnell und sicher mit Ihrem Gerät arbeiten können. Hier ein kleiner Wegweiser, wie Sie diese Betriebsanleitung lesen sollten:

- Lesen Sie diese Betriebsanleitung vor der Inbetriebnahme ganz durch. Beachten Sie insbesondere die Sicherheitshinweise.
 - Diese Betriebsanleitung richtet sich an Personen mit technischen Grundkenntnissen im Umgang mit Geräten wie dem hier beschriebenen. Wenn Sie keinerlei Erfahrung mit solchen Geräten haben, sollten Sie zunächst die Hilfe von erfahrenen Personen in Anspruch nehmen.
 - Bewahren Sie alle mit diesem Gerät gelieferten Unterlagen auf, damit Sie sich bei Bedarf informieren können. Bewahren Sie den Kaufbeleg für eventuelle Garantiefälle auf.
 - Wenn Sie das Gerät einmal verleihen oder verkaufen, geben Sie alle mitgelieferten Geräteunterlagen mit.
- Für Schäden, die entstehen, weil diese Betriebsanleitung nicht beachtet wurde, übernimmt der Hersteller keine Haftung.

Sicherheitshinweise

Bestimmungsgemäße Verwendung

Dieses Gerät ist bestimmt für das Längs- und Querschneiden von Massivholz, beschichtetem Holz, Spanplatten, Tischlerplatten und ähnlichen Holzwerkstoffen. Runde Werkstücke dürfen nur mit einer geeigneten Haltevorrichtung gesägt werden, da sie durch das rotierende Sägeblatt verdreht werden können.

Jede andere Verwendung gilt als bestimmungswidrig und ist verboten. Für Schäden, die durch bestimmungswidrige Verwendung entstehen, übernimmt der Hersteller keine Verantwortung.

Umbauten an diesem Gerät oder der Gebrauch von Teilen, die nicht vom Hersteller geprüft und freigegeben sind, können beim Betrieb zu unvorhersehbaren Schäden führen.

Allgemeine Sicherheitshinweise

- Beachten Sie beim Gebrauch dieses Gerätes die folgenden Sicherheitshinweise, um Gefahren für Personen oder Sachschäden auszuschließen.
- Beachten Sie die speziellen Sicherheitshinweise in den jeweiligen Kapiteln.
- Beachten Sie gegebenenfalls gesetzliche Richtlinien oder Unfallverhütungs-Vorschriften für den Umgang mit Kreissägen.

Allgemeine Gefahren!

- Halten Sie Ihren Arbeitsbereich in Ordnung – Unordnung im Arbeitsbereich kann Unfälle zur Folge haben.
- Seien Sie aufmerksam. Achten Sie darauf, was Sie tun. Gehen Sie mit Vernunft an die Arbeit. Benutzen Sie das Gerät nicht, wenn Sie unkonzentriert sind.
- Berücksichtigen Sie Umgebungseinflüsse. Sorgen Sie für gute Beleuchtung.
- Vermeiden Sie abnormale Körperhaltung. Sorgen Sie für sicheren Stand und halten Sie jederzeit das Gleichgewicht.
- Benutzen Sie bei langen Werkstücken geeignete Werkstückauflagen.
- Benutzen Sie dieses Gerät nicht in der Nähe von brennbaren Flüssigkeiten oder Gasen.
- Dieses Gerät darf nur von Personen in Betrieb gesetzt und benutzt werden, die mit Kreissägen vertraut sind und sich der Gefahren beim Umgang jederzeit bewusst sind.
- Personen unter 18 Jahren dürfen dieses Gerät nur im Rahmen einer Berufsausbildung unter Aufsicht eines Ausbilders benutzen.
- Halten Sie Unbeteiligte, insbesondere Kinder, aus dem Gefahrenbereich fern. Lassen Sie während des Betriebs andere Personen nicht das Gerät oder das Netzkabel berühren.
- Überlasten Sie dieses Gerät nicht – benutzen Sie dieses Gerät nur im Leistungsbereich, der in den Technischen Daten angegeben ist.

6

Gefahr durch Elektrizität!

- Setzen Sie dieses Gerät nicht dem Regen aus.
- Benutzen Sie dieses Gerät nicht in feuchter oder nasser Umgebung.
- Vermeiden Sie beim Arbeiten mit diesem Gerät Körperberührung mit geerdeten Teilen (z.B. Heizkörpern, Rohren, Herden, Kühlschränken).
- Verwenden Sie das Netzkabel nicht für Zwecke, für die es nicht bestimmt ist. Verletzungs- und Quetschgefahr an beweglichen Teilen!
- Nehmen Sie dieses Gerät nicht ohne montierte Schutzvorrichtungen in Betrieb.
- Halten Sie immer ausreichend Abstand zum Sägeblatt. Benutzen Sie gegebenenfalls geeignete Zuführhilfen. Halten Sie während des Betriebs ausreichend Abstand zu angetriebenen Bauteilen.
- Warten Sie, bis das Sägeblatt still steht, bevor Sie kleine Werkstückabschnitte, Holzreste usw. aus dem Arbeitsbereich entfernen.
- Bremsen Sie das auslaufende Sägeblatt nicht durch seitlichen Druck ab.
- Stellen Sie vor Wartungsarbeiten sicher, dass das Gerät vom Stromnetz getrennt ist.
- Stellen Sie sicher, dass sich beim Einschalten (zum Beispiel nach Wartungsarbeiten) keine Montagewerkzeuge oder losen Teile mehr im Gerät befinden.
- Schalten Sie das Gerät aus, wenn es nicht benutzt wird.
- Schnittgefahr auch bei stehendem Schneidwerkzeug!
- Benutzen Sie beim Wechsel von Schneidwerkzeugen Handschuhe.
- Bewahren Sie Sägeblätter so auf, dass sich niemand daran verletzen kann.

Gefahr durch Rückschlag von Werkstücken

(Werkstück wird vom Sägeblatt erfasst und gegen den Bediener geschleudert)!

- Arbeiten Sie nur mit korrekt eingestelltem Spaltkeil.
- Verkanten Sie Werkstücke nicht.
- Achten Sie darauf, dass das Sägeblatt für das Material des Werkstücks geeignet ist.
- Sägen Sie dünne oder dünnwandige Werkstücke nur mit feinzahnigen Sägeblättern.
- Benutzen Sie stets scharfe Sägeblätter.
- Suchen Sie im Zweifel Werkstücke auf Fremdkörper (zum Beispiel Nägel oder Schrauben) ab.
- Sägen Sie nur Werkstücke mit solchen Abmessungen, welche ein sicheres Halten beim Sägen ermöglichen.
- Sägen Sie niemals mehrere Werkstücke gleichzeitig – auch keine Bündel, die aus mehreren Einzelstücken bestehen. Es besteht Unfallgefahr, wenn einzelne Stücke unkontrolliert vom Sägeblatt erfasst werden.
- Entfernen Sie kleine Werkstückabschnitte, Holzreste usw. aus dem Arbeitsbereich – das Sägeblatt muss dazu still stehen.

Einzugsgefahr!

- Achten Sie darauf, dass beim Betrieb keine Körperteile oder Kleidungsstücke von rotierenden Bauteilen erfasst und eingezogen werden können (keine Krawatten, keine Handschuhe, keine Kleidungsstücke mit weiten Ärmeln; bei langen Haaren unbedingt ein Haarnetz benutzen).
- Niemals Werkstücke sägen, an denen sich
 - Seile,
 - Schnüre,
 - Bänder,
 - Kabel oder
 - Drähte befinden oder die solche Materialien enthalten.

Gefahr durch unzureichende persönliche Schutzausrüstung!

- Tragen Sie einen Gehörschutz.
- Tragen Sie eine Schutzbrille.
- Tragen Sie eine Staubschutzmaske.
- Tragen Sie geeignete Arbeitskleidung.
- Bei Arbeiten im Freien ist rutschfestes Schuhwerk empfehlenswert.



7



Gefahr durch Holzstaub!

Einige Holzstaubarten (z.B. von Eichen-, Buchen- und Eschenholz) können beim Einatmen Krebs verursachen. Arbeiten Sie nur mit Absauganlage. Die Absauganlage muss die in den Technischen Daten genannten Werte erfüllen.

Die Absauganlage muss folgende Forderungen erfüllen:

- Passend zum Außendurchmesser der Absaugstutzen (Spanhaube 35 mm; Sägeaggregat 80 mm);
- Luftmenge $\geq 335 \text{ m}^3/\text{h}$;
- Unterdruck am Absaugstutzen der Säge $\geq 900 \text{ Pa}$;
- Luftgeschwindigkeit am Absaugstutzen der Säge $\geq 23,6 \text{ m/s}$.

Achten Sie darauf, dass beim Arbeiten möglichst wenig Holzstaub in die Umgebung gelangt:

- Ablagerungen von Holzstaub im Arbeitsbereich entfernen (nicht wegpusten!);
- Undichtigkeiten in der Absauganlage beseitigen;
- Für gute Belüftung sorgen.

Gefahr durch technische Veränderungen oder durch den Gebrauch von Teilen, die nicht vom Hersteller geprüft und freigegeben sind!

- Montieren Sie dieses Gerät genau entsprechend dieser Anleitung.
- Verwenden Sie nur vom Hersteller freigegebene Teile. Dies betrifft insbesondere:
 - Sägeblätter;
 - Sicherheitseinrichtungen
- Nehmen Sie an den Teilen keine Veränderungen vor

Gefahr durch Mängel am Gerät!

- Pflegen Sie das Gerät sowie das Zubehör sorgfältig. Befolgen Sie die Wartungsvorschriften.
- Überprüfen Sie das Gerät vor jedem Betrieb auf eventuelle Beschädigungen: Vor weiterem Gebrauch des Geräts müssen Sicherheitseinrichtungen, Schutzvorrichtungen oder leicht beschädigte Teile sorgfältig auf ihre einwandfreie und bestimmungsgemäße Funktion untersucht werden. Überprüfen Sie, ob die beweglichen Teile einwandfrei funktionieren und nicht klemmen. Sämtliche Teile müssen richtig montiert sein und alle Bedingungen erfüllen um den einwandfreien Betrieb des Gerätes zu gewährleisten.
- Beschädigte Schutzvorrichtungen oder Teile müssen sachgemäß durch eine anerkannte Fachwerkstatt repariert oder ausgewechselt werden. Lassen Sie beschädigte Schalter durch eine Kundendienstwerkstatt auswechseln. Benutzen Sie dieses Gerät nicht, wenn sich der Schalter nicht ein- und ausschalten lässt.
- Halten Sie Handgriffe trocken und frei von Öl und Fett.

Gefahr durch Lärm!

- Tragen Sie einen Gehörschutz.
- Achten Sie darauf, dass der Spaltkeil nicht verbogen ist. Ein verbogener Spaltkeil drückt das Werkstück seitlich gegen das Sägeblatt. Dies verursacht Lärm.

Gefahr!

Vor jeder Störungsbeseitigung:

- Gerät ausschalten.
- Netzstecker ziehen.
- Warten bis Sägeblatt steht.

Nach jeder Störungsbeseitigung alle Sicherheitseinrichtungen wieder in Betrieb setzen und überprüfen.

Please read first!



These instructions have been written in a way which facilitates learning of how to safely operate your saw. Here is a guide on how you should read these instructions:

- Read instructions before use. Pay special attention to the safety information.
- These instructions are intended for persons having a basic technical knowledge of the operation of machines such as the one described herein. If you have no experience whatsoever, we strongly recommend to seek the advice of an experienced person.
- Keep all documents supplied with this machine for future reference. Retain proof of purchase in case of warranty claims.
- If you lend or sell this machine be sure to have these instructions go with it.
- The equipment manufacturer is not liable for any damage resulting from neglect of these operating instructions.

Safety instructions

Specified conditions of use

This machine is intended to rip and crosscut grown timber, faced boards, chip board and wood-core plywood sheets, and similar wood-derived materials.

Do not cut round stock without suitable jigs or fixtures. The rotating saw blade could turn the workpiece.

Any other use is considered to be not as specified and not allowed. The manufacturer is not liable for any damage caused by unspecified use.

Modification of the machine or use of parts not approved by the equipment manufacturer can cause unforeseeable damage!

General safety instructions

- When using this tool observe the following safety instructions, to exclude the risk of personal injury or material damage.
- Please also observe the special safety instructions in the respective chapters.
- Where applicable, follow the legal directives or regulations for the prevention of accidents pertaining to the use of circular saws.

General hazards!

- Keep your work area tidy – a messy work area invites accidents.
- Be alert. Know what you are doing. Set out to work with reason. Do not operate tool while under the influence of drugs, alcohol or medication.
- Consider environmental conditions: keep work area well lighted.
- Prevent adverse body positions. Ensure firm footing and keep your balance at all times.
- Use suitable workpiece supports when cutting long stock.
- Do not operate the tool near inflammable liquids or gases.
- The saw shall only be started and operated by persons familiar with circular saws and who are at any time aware of the dangers associated with the operation of such tool.

Persons under 18 years of age shall use this tool only in the course of their vocational training, under the supervision of an instructor.

- Keep bystanders, particularly children, out of the danger zone. Do not permit other persons to touch the tool or power cable while it is running.
- Do not overload tool – use it only within the performance range it was designed for (see "Technical specifications").

**Danger! Risk of electric shock!**

- Do not expose tool to rain.
- Do not operate tool in damp or wet environment.
 - Prevent body contact with earthed objects such as radiators, pipes, cooking stoves, refrigerators when operating this tool.
 - Do not use the power cable for purposes it is not intended for.
- Risk of personal injury and crushing by moving parts!
 - Do not operate the tool without installed guards.
 - Always keep sufficient distance to the saw blade. Use suitable feeding aids, if necessary. Keep sufficient distance to driven components when the operating electric tool.
 - Wait for the saw blade to come to a complete stop before removing cutoffs, scrap, etc. from the work area.
 - Do not attempt to stop the saw blade by pushing the workpiece against its side.
 - Ensure the tool is disconnected from power before servicing.
 - Ensure that when switching on (e.g. after servicing) no tools or loose parts are left on or in the tool.
 - Turn power off if the tool is not used.
 - Cutting hazard, even with the cutting tool at standstill!
 - Wear gloves when changing cutting tools.
 - Store saw blade in such manner that nobody will get hurt.

Risk of kickback

(workpiece is caught by the saw blade and thrown against the operator):

- Always work with a properly set riving knife.
- Do not jam workpieces.
- Make sure the saw blade is suitable for the workpiece material.
- Cut thin or thin-walled workpieces only with fine-toothed saw blades.
- Always use sharp saw blades.
- If in doubt, check workpiece for inclusion of foreign matter (e.g. nails or screws).
- Cut only stock of dimensions that allow for safe and secure holding while cutting.
- Never cut several workpieces at the same time – and also no bundles containing several individual pieces. Risk of personal injury if individual pieces are caught by the saw blade uncontrolled.
- Remove small cutoffs, scrap, etc. from the work area – when doing so the saw blade must be at a complete standstill.

Drawing-in/trapping hazard!

- Ensure that no parts of the body or clothing can be caught and drawn in by rotating components (no neckties, no gloves, no loose-fitting clothes; contain long hair with hairnet).
- Never attempt to cut any workpieces which contain
 - ropes,
 - strings,
 - cords,
 - cables or
 - wires, or to which any of the above are attached.

Hazard generated by insufficient personal protection gear!

- Wear hearing protection.
- Wear safety glasses.
- Wear dust mask.
- Wear suitable work clothes.
- When working outdoors wearing of non-slip shoes is recommended.

Risk of injury by inhaled wood dust

- Dust of certain timber species (e.g. beech, oak, ash) can cause cancer when inhaled. Work only with a suitable dust collector attached to the saw. The dust

collector must comply with the data stated in the technical specifications.

The dust collector must meet the following requirements:

- suitable for the outer diameter of the suction ports (blade guard 35 mm; chipcase 80 mm);
 - air flow volume $\geq 335 \text{ m}^3/\text{h}$;
 - vacuum at dust extraction port of saw $\geq 900 \text{ Pa}$;
 - air speed at dust extraction port of saw $\geq 23,6 \text{ m/s}$.
- Ensure that as little as possible wood dust will get into the environment:
- remove wood dust deposit in the work area (do not blow away!);
 - fix any leakages on the dust collector;
 - ensure good ventilation.

Hazard generated by modification of the machine or use of parts not tested and approved by the equipment manufacturer!

- Assemble tool in strict accordance with these instructions.
- Use only parts approved by the equipment manufacturer. This applies especially for:
 - saw blades;
 - safety devices.
- Do not change any parts.

Hazard generated by tool defects!

- Keep tool and accessories in good repair. Observe the maintenance instructions.
- Before every use check tool for possible damage: before operating the tool all safety devices, protective guards or slightly damaged parts need to be checked for proper function as specified. Check to see that all moving parts work properly and do not jam. All parts must be correctly installed and meet all conditions necessary for the proper operation of the tool.
- Damaged protection devices or parts must be repaired or replaced by a qualified specialist. Have damaged switches replaced by a service centre. Do not operate tool if the switch cannot be turned ON or OFF.
- Keep handles free of oil and grease.

Risk of injury by noise!

- Wear hearing protection.
- Make sure the riving knife is not bent. A bent riving knife will push the workpiece against the side of the saw blade, causing noise.

Danger!**Before carrying out any fault service or maintenance work, always:**

- switch machine OFF;
- unplug power cable;
- wait for saw blade to come to standstill.

Check that all safety devices are operational again after each fault service.





A lire impérativement !

Les présentes instructions ont été rédigées pour vous permettre d'utiliser votre appareil rapidement et en toute sécurité. Vous trouverez ci-dessous quelques indications sur la manière de les lire :

- Lisez l'intégralité des instructions d'utilisation avant la mise en service. Observez en particulier les consignes de sécurité.
- Ces instructions s'adressent à des personnes possédant des connaissances de base dans le maniement des appareils similaires à celui qui est décrit ici. Si vous n'avez aucune expérience de ce type d'appareil, commencez par demander l'aide d'une personne expérimentée.
- Conservez tous les documents fournis avec cet appareil afin de pouvoir les consulter en cas de besoin. Conservez le justificatif d'achat pour une éventuelle intervention de la garantie.
- Si vous prêtez ou vendez l'appareil, remettez l'ensemble de la documentation au nouvel acquéreur.

Le constructeur décline toute responsabilité en cas de dommages découlant du non-respect des présentes instructions d'utilisation.

Instructions afférentes à la sécurité

Utilisation conforme aux prescriptions

Cet appareil est conçu pour découper, dans le sens longitudinal et transversal, le bois massif, revêtu, contreplaqué, latté, ainsi que les autres matériaux dérivés du bois. Les pièces rondes nécessitent le recours à un dispositif de stabilisation adapté afin d'empêcher qu'elles ne soient retournées par la lame de scie en rotation.

Toute autre utilisation est contraire à la destination de l'appareil et de fait interdite. Le fabricant ne peut être tenu pour responsable des dommages provoqués par une utilisation non conforme à l'usage.

Les modifications apportées à la scie ou l'utilisation de pièces n'ayant été ni contrôlées ni approuvées par le fabricant sont susceptibles de provoquer des dommages imprévisibles.

Consignes générales de sécurité

- Respectez les instructions de sécurité suivantes en cours d'utilisation afin d'éliminer tout risque de dommage corporel ou matériel.
- Respectez les instructions de sécurité spécifiques à chaque chapitre.
- Respectez, le cas échéant, les directives en vigueur ou les instructions de prévention d'accidents relatives à la manipulation de scies circulaires.

Risques généraux !

- Conservez le poste de travail bien rangé - un poste de travail en désordre peut provoquer des accidents.
- Il convient de rester attentif et concentré lors du travail. Abordez le travail avec bon sens. N'utilisez pas l'appareil si vous n'êtes pas concentré.
- Tenez compte des effets de l'environnement. Veillez à avoir un éclairage correct.
- Evitez de prendre une position du corps inconfortable. Veillez à adopter une position stable et à garder constamment votre équilibre.
- Pour scier des pièces longues, utilisez des porte-pièces adaptés.
- N'utilisez pas l'appareil en présence de liquides ou de gaz inflammables.
- Cet appareil ne peut être mis en service et utilisé que par des personnes habituées à manipuler des scies circulaires et ayant conscience des dangers liés à l'utilisation de ce type de matériel.
- Les mineurs n'ont le droit de se servir de l'appareil que dans le cadre d'une formation professionnelle et sous le contrôle d'un instructeur.
- Les personnes non concernées par la machine, et tout particulièrement les enfants, doivent être tenues éloignées de la zone de danger. Ne laissez aucune tierce personne toucher l'appareil ou le câble d'alimentation en cours d'utilisation.
- Ne surchargez pas l'appareil ; ne dépassez pas la plage de puissance indiquée

dans les caractéristiques techniques.

Dangers dus à l'électricité !

- N'exposez pas cet appareil à la pluie.
 - N'utilisez pas cet appareil en présence d'eau ou d'une humidité relative de l'air trop élevée.
 - Evitez, lors du travail avec l'appareil, tout contact corporel avec des pièces reliées à la terre (par ex. radiateurs, tuyaux, cuisinières, réfrigérateurs).
 - N'utilisez pas le câble d'alimentation à d'autres fins que celles pour lesquelles il a été conçu.
- Risque de blessure ou de pincement au niveau des pièces mobiles !
- Ne faites pas fonctionner l'appareil sans dispositifs de sécurité.
 - Maintenez une distance suffisante par rapport à la lame de scie. Utilisez éventuellement des aides d'attaque adaptées. Maintenez une distance suffisante avec les composants en mouvement pendant le fonctionnement.
 - Attendez que la lame de scie soit immobile pour retirer les petits morceaux de bois, les copeaux, etc. de la zone de travail.
 - Ne freinez pas la lame de la scie en exerçant une pression latérale.
 - Assurez-vous, avant tout travail de maintenance, que l'appareil est débranché.
 - Avant la mise en marche (par exemple après avoir effectué des travaux de maintenance), vérifiez qu'il n'y a plus d'outils ou de pièces desserrées dans l'appareil.
 - Mettez l'appareil hors tension lorsqu'il n'est pas utilisé.
 - Risque de coupure même lorsque les dispositifs de coupe sont immobiles !
 - Utilisez des gants pour remplacer les dispositifs de coupe.
 - Conservez les lames de scie de manière que personne ne risque de se blesser.

Dangers dus au contrecoup

(la pièce est happée par la lame, puis projetée contre l'utilisateur) !

- Ne travaillez avec l'appareil que lorsque le couteau diviseur est correctement installé.
- Ne coinciez pas les pièces.
- Veillez à ce que la lame de la scie soit adaptée au matériau à découper.
- N'employez que des lames à dents fines pour scier des pièces minces ou à parois minces.
- Utilisez toujours des lames bien aiguisées.
- En cas de doute, vérifiez que les pièces à usiner ne contiennent pas de corps étrangers (par ex. des clous ou des vis).
- Ne sciez que des pièces dont les dimensions permettent de bien les maintenir pendant la coupe.
- Ne sciez jamais plusieurs pièces à la fois, même en les mettant en petits paquets. Vous risqueriez de vous blesser lorsque les pièces sont saisies de manière incontrôlée par la lame de scie.
- Retirez les petits morceaux de bois, les copeaux, etc. qui se trouvent sur la zone de travail – pour cela, la lame de scie doit être immobilisée.

Risques d'accrochage !

- Veillez à ce qu'aucune partie du corps ou des vêtements ne puisse être happée en cours d'utilisation (ne portez pas de cravate, de gants, ni de vêtements à manches larges ; le filet à cheveux est obligatoire pour les personnes qui ont les cheveux longs).
- Ne sciez jamais des pièces qui comportent
 - des cordes,
 - des lacets,
 - des rubans,
 - des câbles ou
 - des fils.

Dangers dus à un équipement de protection personnelle insuffisant !

- Portez une protection acoustique.
- Portez des lunettes de protection.
- Portez un masque antipoussière.





- Portez des vêtements de travail adaptés.
- Le port de chaussures antidérapantes est recommandé pour les travaux en extérieur.

Dangers dus à la sciure de bois !

- La sciure de certains bois (chêne, hêtre ou frêne, par ex.) peut provoquer un cancer en cas d'inhalation. Ne travaillez qu'avec un dispositif d'aspiration. L'équipement d'aspiration doit posséder les valeurs indiquées dans les caractéristiques techniques.

Le dispositif d'aspiration doit répondre aux exigences suivantes :

- être adapté au diamètre extérieur des manchons d'aspiration (capot de protection 35 mm ; boîtier boîtier protecteur 80 mm) ;
- débit d'air $\geq 335 \text{ m}^3/\text{h}$;
- sous-pression sur le manchon d'aspiration de la scie $\geq 900 \text{ Pa}$;
- vitesse de l'air dans le manchon d'aspiration de la scie $\geq 23,6 \text{ m/s}$.

Veillez à ce que la sciure ne se répande pas dans le milieu ambiant :

- éliminez les dépôts de sciure dans la zone de travail (sans souffler dessus !) ;
- vérifiez les fuites au niveau de l'installation d'aspiration ;
- veillez à avoir une bonne aération.

Dangers dus à des modifications apportées à l'appareil ou à l'emploi de pièces n'ayant été ni contrôlées, ni approuvées par le constructeur !

- Respectez soigneusement les instructions d'assemblage.
- N'utilisez que des pièces de rechange validées par le fabricant. Cela concerne notamment :
 - les lames de scie ;
 - les dispositifs de sécurité.
- N'effectuez aucune modification sur les pièces de la machine.

Dangers dus à un défaut de l'appareil !

- Veillez entretenir l'appareil et les accessoires avec soin. Respectez les instructions de maintenance.
- Vérifiez l'absence de tout dommage sur l'appareil avant chaque mise en service. Avant d'utiliser l'appareil, assurez-vous que les dispositifs de sécurité et de protection ou les pièces légèrement endommagées fonctionnent de manière impeccable conformément à leur destination. Vérifiez que les pièces mobiles fonctionnent normalement et ne se bloquent pas. Toutes les pièces doivent être correctement installées et répondre à l'intégralité des conditions indiquées afin de garantir un fonctionnement irréprochable de l'appareil.
- Les dispositifs de protection ou les pièces détériorées doivent être réparés ou remplacés dans les règles de l'art par un atelier agréé. Faites remplacer les interrupteurs défectueux par un atelier de service après-vente. N'utilisez pas cet appareil si l'interrupteur est défectueux.
- Veillez à ce que les poignées restent sèches et exemptes d'huile ou de graisse.

Dangers dus au bruit !

- Portez une protection acoustique.
- Veillez à ne pas tordre le couteau diviseur. Un couteau diviseur tordu presse la pièce à usiner latéralement contre la lame de scie. C'est une source de nuisances sonores.

Danger!

Avant de remédier à une panne :

- Mettre l'appareil hors tension.
- Débrancher la fiche de la prise.
- Attendre que la lame se soit immobilisée.

Après chaque intervention, remettre en service tous les dispositifs de sécurité et les contrôler.

Lees deze tekst voor u begint!



Deze gebruikershandleiding werd zo opgesteld dat u snel en veilig met uw machine kunt werken. Hieronder vindt u een korte uitleg over hoe u de gebruikershandleiding moet lezen:

- Lees de handleiding volledig door, voordat u het apparaat in gebruik neemt, en besteed daarbij vooral aandacht aan het hoofdstuk "Veiligheidsvoorschriften".
- Deze handleiding richt zich tot personen met fundamentele technische kennis in de omgang met apparaten zoals dat hier beschreven. Wanneer u geen ervaring met dergelijk apparatuur heeft, doet u dan eerst beroep op de hulp van ervaren personen.
- Bewaart u alle met dit apparaat geleverde documentatie op, zodat u zich indien nodig kunt informeren. Bewaart u het aankoopbewijs voor eventuele garantieclaims.
- Als u het apparaat uitleent of doorverkoopt, moet u alle meegeleverde documentatie van het apparaat meegeven.

Voor schade als gevolg van niet-naleving van deze handleiding, kan de fabrikant niet verantwoordelijk worden gesteld.

Veiligheidsvoorschriften

Voorgeschreven gebruik van het systeem

Deze machine is bestemd voor het langs en dwars doorzagen van massief hout, spaanplaten, meubelplaten en soortgelijke houtmaterialen.

Het zagen van ronde werkstukken is uitsluitend toegestaan als het werkstuk stevig vastgezet wordt. Ronde werkstukken hebben de neiging tegen de draairichting van het zaagblad los te komen.

Het is ten stelligste verboden om het apparaat te gebruiken voor een doel waarvoor het niet ontworpen werd of waarvoor het niet geschikt is. De fabrikant wijst alle verantwoordelijkheid af in het geval dat de machine niet gebruikt wordt zoals voorgeschreven of als ze gebruikt wordt voor een doel waarvoor ze niet ontworpen werd of waarvoor ze niet geschikt is.

Een ombouw van de machine of het gebruik van onderdelen die niet gekeurd en vrijgegeven zijn door de fabrikant kunnen tijdens het gebruik onvoorziene beschadigingen veroorzaken.

Algemene veiligheidsvoorschriften

- Houdt u zich bij gebruik van dit toestel aan de volgende veiligheidsvoorschriften om gevaar voor personen of materiële schade te voorkomen.
- Houdt u zich aan de bijzondere veiligheidsvoorschriften in de betreffende hoofdstukken.
- Houdt u zich eventueel aan de wettelijke richtlijnen of ongevalpreventievoorschriften inzake de omgang met cirkelzagen.

Algemeen gevaar!

- Houd uw werkplek in orde – een wanordelijke werkplek kan ongevallen tot gevolg hebben.
- Wees aandachtig. Let op wat u doet. Ga verstandig te werk. Gebruik het toestel niet wanneer u niet geconcentreerd bent.
- Houd rekening met omgevingsinvloeden. Zorg voor goede verlichting.
- Zorg voor een goede lichaamshouding. Zorg ervoor dat u op een stevige ondergrond staat en let er vooral op dat u altijd goed in evenwicht bent.
- Gebruik geschikte oppervlakken voor het zagen van lange werkstukken.
- Gebruik het toestel niet in de nabijheid van ontvlambare vloeistoffen of gassen.
- Dit apparaat mag uitsluitend door personen in bedrijf worden gezet en geëxploiteerd, die met cirkelzagen bekend zijn en die zich de gevaren bij het werken steeds bewust zijn.
- Personen beneden de 18 jaar mogen dit toestel slechts bedienen in het kader van een beroepsopleiding en onder het voortdurend toezicht van een ervaren leraar.
- Let erop dat er zich geen onbevoegde personen, voornamelijk kinderen, in de gevarezone begeven. Zorg ervoor dat geen andere personen het toestel of het snoer kunnen aanraken.



- Zorg dat u het toestel niet overbelast – gebruik dit toestel uitsluitend binnen het vermogensbereik dat in de technische gegevens vermeld wordt.

Gevaar door elektrische stroom!

- Stel het toestel niet bloot aan regen.
- Gebruik dit toestel niet in een vochtige of natte omgeving.
- Vermijd dat u tijdens werkzaamheden met dit toestel in contact komt met gearde elementen zoals radiatoren, buizen, ovens, koelkasten.
- Gebruik het snoer niet voor doeleinden waarvoor het niet bedoeld is.
- Gevaar voor verwondingen en kneuzingen aan bewegende onderdelen!
- Neem dit toestel nooit in gebruik zonder gemonteerde veiligheidsvoorzieningen.
- Houd steeds voldoende afstand van het zaagblad. Gebruik desnoods geschikte invoerhulpmiddelen. Houd tijdens het gebruik voldoende afstand van aangedreven onderdelen.
- Wacht tot het zaagblad stilstaat vooraleer u kleine werkstukdelen, houtresten enz. verwijdert uit het werkbereik.
- Rem het uitlopende zaagblad niet af door er aan de zijkant tegenaan te drukken.
- Controleer of het apparaat gescheiden is van het stroomnet alvorens onderhoudswerkzaamheden uit te voeren.
- Zorg dat er zich bij het inschakelen (bijvoorbeeld na onderhoudswerkzaamheden) geen montagegereedschap of losse onderdelen meer in het toestel bevinden.
- Schakel het elektrische toestel uit, wanneer u het niet gebruikt.
- Gevaar voor snijwonden ook bij rechtopstaand snijwerktuig!
- Trek veiligheidshandschoenen aan als u snijwerktuigen moet vervangen.
- Bewaar de zaagbladen zo dat niemand zich eraan kan verwonden.

Gevaar voor terugslag van het werkstuk

- (een werkstuk kan door het zaagblad meegesleurd en weggeslingerd worden, waardoor diegene die de zaag bedient, zich kan verwonden):
- Werk uitsluitend met een juist ingesteld spouwmes.
 - Zet het werkstuk nooit "op z'n smalle kant" (tijdens het schaven).
 - Let erop dat het gebruikte zaagblad geschikt is voor het materiaal van het werkstuk.
 - Gebruik voor het zagen van dunne werkstukken of werkstukken met dunne wanden uitsluitend zaagbladen met fijne tanding.
 - Zorg ervoor dat de zaagbladen steeds scherp zijn.
 - Controleer in geval van twijfel de werkstukken op vreemde voorwerpen (bijvoorbeeld nagels of schroeven).
 - Zaag alleen werkstukken die groot genoeg zijn, zodat ze bij het zagen veilig vastgeklemd kunnen worden.
 - Zaag nooit verschillende stukken – ook geen bundels met verschillende aparte stukken – tegelijk. Er is gevaar voor lichamelijk letsel als aparte stukken zonder steun door het zaagblad worden gegrepen.
 - Verwijdert u kleine werkstukdelen, houtresten enz. uit het werkbereik - het zaagblad moet hiervoor stil staan.

Klemdgevaar!

- Zorg ervoor dat tijdens het gebruik geen lichaamsdelen of kledij door roterende onderdelen gegrepen en meegetrokken kunnen worden (geen dassen, geen handschoenen, geen kledij met brede mouwen; personen met lang haar moeten een haarnetje dragen).
- Zaag nooit werkstukken waaraan zich
 - touwen
 - snoeren
 - riemen
 - kabels of
 - draden bevinden of die dergelijke materialen bevatten.

16

Gevaar door onvoldoende persoonlijke veiligheidsuitrusting!

- Draag oordoppen.



- Draag een veiligheidsbril.
- Draag een stofmasker.
- Draag aangepaste werkkledij.
- Bij werkzaamheden buiten is schoeisel met antislipzool aanbevolen.

Gevaar door zaagsel!

Sommige soorten zaagsel (bijvoorbeeld van eiken-, beuken- en essenhout) kunnen bij inademing kankerverwekkend zijn. Werk uitsluitend met aangesloten afzuiginstallatie. De afzuiginstallatie moet de waarden vermeld in de Technische Gegevens realiseren.

De zaagselafzuiginstallatie moet voldoen aan de volgende eisen:

- passend op de buitendiameter van de aanzuigstomp (zaagselkap 35 mm; beschermkast 80 mm);
- luchtdebiet $\geq 335 \text{ m}^3/\text{h}$;
- onderdruk aan de afzuigstomp van de zaag $\geq 900 \text{ Pa}$;
- luchtsnelheid aan de afzuigstomp van de zaag $\geq 23,6 \text{ m/s}$.

Zorg ervoor dat tijdens het werken zo weinig mogelijk houtstof vrijkomt:

- Verwijder afgezet houtstof in het werkbereik (niet wegblazen!);
- Herstel ondichte plaatsen in de afzuiginstallatie;
- Zorg voor een goede verluchting.

Gevaar door technische wijzigingen aan de machine of het gebruik van onderdelen die niet door de fabrikant goedgekeurd zijn; die kunnen onvoorspelbaar persoonlijk letsel veroorzaken!

- Monteer dit toestel zoals in de handleiding wordt aangegeven.
- Gebruik hiervoor uitsluitend onderdelen die door de fabrikant vrijgegeven werden. Dit heeft vooral betrekking op:
 - zaagbladen;
 - veiligheidsinrichtingen.
- Breng aan deze onderdelen geen wijzigingen aan.

Gevaar door gebreken aan het toestel!

- Zorg dat het toestel evenals het toebehoren goed onderhouden worden. Neem hierbij de onderhoudsvoorschriften in acht.
- Controleer de machine voor het inschakelen telkens op eventuele beschadigingen: voor elk gebruik moet de goede werking van de veiligheidsinrichtingen en van licht beschadigde onderdelen zorgvuldig gecontroleerd worden. Controleer of de scharnierende onderdelen correct functioneren en niet klemmen. Alle onderdelen moeten correct gemonteerd zijn en aan alle voorwaarden voldoen om een feilloze bediening van het toestel te garanderen.
- Laat beschadigde beveiligingen of onderdelen deskundig en door een gekwalificeerde vakman herstellen of vervangen. Laat beschadigde schakelaars in een reparatiedienst vervangen. Gebruik dit toestel niet, wanneer u de schakelaar niet kan in- en uitschakelen.
- Zorg ervoor dat er zich geen oliën of vetten op de handgrepen bevinden en dat ze droog blijven.

Gevaar door lawaai!

- Draag oordoppen.
- Let u erop, dat het spouwmes niet is gebogen. Een gebogen spouwmes drukt het werkstuk zijdelings tegen het zaagblad. Dit veroorzaakt lawaai.

Gevaar!

Alvorens een storing te verhelpen, moet u:

- schakelt u de machine uit,
- trekt u de stekker uit het stopcontact en
- wacht tot het zaagblad helemaal stilstaat.

Nadat de storing verholpen is, moet u eerst de goede werking van alle veiligheidsvoorzieningen controleren.

17



Istruzioni obbligatorie

Queste istruzioni per l'uso sono state realizzate per consentire un utilizzo rapido e sicuro dell'apparecchio. Di seguito vengono fornite brevi indicazioni sulla modalità di lettura delle istruzioni.

- Prima di mettere in funzione l'apparecchio, leggere interamente le istruzioni prestando particolare attenzione alle indicazioni sulla sicurezza.
- Queste istruzioni d'uso sono destinate a persone con conoscenze tecniche sugli apparecchi descritti. Se non si ha alcun tipo di esperienza con questo tipo di apparecchio, richiedere l'aiuto di esperti.
- Tenere a portata di mano tutta la documentazione fornita con l'apparecchio per poterla consultare se necessario. Conservare la prova d'acquisto per eventuali garanzie.
- Se si presta o si vende l'apparecchio, includere anche la relativa documentazione.
- Per eventuali danni derivati dalla mancata osservanza di queste istruzioni d'uso, il produttore declina ogni responsabilità.

Istruzioni per la sicurezza

Utilizzo appropriato

Questo apparecchio è destinato al taglio in direzione longitudinale e trasversale di legno massiccio, laminato, truciolato, paniforte e simili materiali in legno.

Per segare i pezzi rotondi, utilizzare solo i dispositivi di bloccaggio idonei per evitare che ruotino a causa del movimento rotatorio della lama.

Qualsiasi altro utilizzo non è idoneo e, quindi, non è consentito. Il costruttore declina ogni responsabilità per danni causati da un utilizzo non conforme alla destinazione prevista. Eventuali modifiche apportate all'apparecchio oppure l'uso di parti non collaudate e autorizzate dal produttore possono provocare danni imprevedibili durante il funzionamento.

Istruzioni generali per la sicurezza

- Durante l'uso dell'apparecchio, osservare le seguenti istruzioni relative alla sicurezza per evitare eventuali pericoli per le persone e/o danni materiali.
- Osservare in particolare le istruzioni relative alla sicurezza contenute nelle singole sezioni.
- All'occorrenza applicare le disposizioni di legge e le norme antinfortunistiche vigenti per l'uso e la manipolazione delle seghe circolari.

Pericolo generico

- Tenere sempre in ordine l'ambiente di lavoro per evitare il rischio di incidenti causati da oggetti fuori posto.
- Agire con la massima attenzione badando bene alle azioni svolte e ragionando sempre. Evitare di azionare l'apparecchio in momenti di scarsa concentrazione.
- Tenere in debita considerazione gli effetti dell'ambiente circostante. Provvedere ad una buona illuminazione.
- Evitare di assumere posizioni anomale, lavorando sempre in situazioni di stabilità e di equilibrio.
- Per i pezzi lunghi utilizzare supporti adeguati.
- Non utilizzare l'apparecchio in prossimità di liquidi o gas infiammabili.
- Questo apparecchio può essere azionato e utilizzato soltanto da coloro che conoscono bene le seghe circolari e sono consapevoli, in qualsiasi momento, dei pericoli connessi all'utilizzo delle stesse.
- Le persone sotto i 18 anni d'età possono utilizzare il presente apparecchio soltanto nell'ambito dell'addestramento professionale e sotto la supervisione di un istruttore.
- Tenere lontano dall'ambiente di lavoro il personale non autorizzato e in particolare i bambini. Durante il funzionamento, verificare che nessuno tocchi l'apparecchio e/o il cavo di alimentazione.
- Non sovraccaricare l'apparecchio e usarlo esclusivamente con la potenza indicata nella sezione Dati tecnici.

Pericolo di scosse elettriche

- Non esporre mai l'apparecchio alla pioggia. Non utilizzarlo in ambienti umidi o bagnati.
- Durante l'uso dell'apparecchio, evitare il contatto del corpo con elementi muniti di messa a terra (ad esempio corpi riscaldanti, tubi, fornelli, frigoriferi).
- Utilizzare il cavo di alimentazione esclusivamente per gli scopi a cui è destinato. Pericolo di ferimento e contusione sulle parti mobili
- Prima di mettere in funzione l'apparecchio, verificare che siano montati tutti i dispositivi di protezione.
- Tenersi sempre a una distanza sufficiente dalla lama della sega. Se necessario, utilizzare strumenti di alimentazione ausiliari. Durante il funzionamento tenersi a distanza sufficiente dagli elementi strutturali in azione.
- Attendere l'arresto della lama della sega prima di rimuovere trucioli, resti di legno, ecc. dall'area di lavoro.
- Non esercitare mai una pressione laterale per frenare la lama della sega.
- Prima di qualsiasi intervento di manutenzione scollegare l'apparecchio dalla rete elettrica.
- Prima di accendere l'apparecchio (ad esempio dopo gli interventi di manutenzione) verificare che nel suo interno non siano rimasti degli utensili di montaggio o degli accessori.
- Non lasciare l'apparecchio acceso quando non viene utilizzato.
- Pericolo di tagli anche con utensili da taglio fermi
- Per sostituire gli utensili da taglio, utilizzare i guanti.
- Conservare le lame in modo che nessuno possa ferirsi.

Pericolo di contraccolpi dei pezzi da segare

(il pezzo da segare rimane impigliato nella lama colpendo l'operatore)

- Lavorare solo con il coprilama regolato in modo corretto.
- Non tenere gli oggetti da segare in posizione inclinata.
- La lama deve essere adatta al materiale del pezzo da segare.
- Segare i pezzi sottili o a parete sottile utilizzando solo lame a denti fini.
- Utilizzare sempre lame affilate.
- In caso di dubbio, controllare l'eventuale presenza di corpi estranei (ad esempio chiodi oppure viti) nei pezzi.
- Segare soltanto pezzi di dimensioni adatte a consentire un blocco sicuro durante le operazioni di taglio.
- Non segare mai più pezzi contemporaneamente, neppure fasci composti da più elementi, per evitare il pericolo di infortuni causati dal trascinarsi incontrollato di uno di tali elementi mediante la lama.
- Attendere l'arresto della lama della sega, quindi rimuovere trucioli, resti di legno, ecc. dall'area di lavoro.

Pericolo di trascinarsi

- Durante l'uso, prestare molta attenzione per evitare che parti del corpo o di indumenti rimangano impigliate tra i componenti in rotazione. Si sconsiglia pertanto di indossare cravatte, guanti e indumenti con maniche larghe; in caso di capelli lunghi, raccogliergli sotto una retina di protezione.
- Non segare mai pezzi su cui si trovano
 - funi,
 - corde,
 - nastri,
 - cavi o
 - fili metallici o elementi contenenti tali materiali.

Pericolo causato da protezione personale insufficiente

- Munirsi di paraorecchie.
- Indossare occhiali protettivi.
- Utilizzare una mascherina parapolvere.
- Indossare indumenti da lavoro adeguati.
- Durante i lavori all'aperto si consiglia l'uso di calzature antiscivolo.





Pericolo causato dalla segatura

Alcuni tipi di segatura (ad esempio quella ottenuta da legno di quercia, faggio e frassino) possono essere cancerogeni se aspirati: lavorare esclusivamente con un impianto di aspirazione. L'impianto di aspirazione deve soddisfare i valori indicati nei Dati tecnici. L'impianto di aspirazione dei trucioli deve presentare le seguenti caratteristiche:

- deve essere adatto al diametro esterno del bocchettone di aspirazione (cappa per trucioli 35 mm; carter di protezione 80 mm);
- volume d'aria $\geq 335 \text{ m}^3/\text{h}$;
- depressione al bocchettone di aspirazione della sega $\geq 900 \text{ Pa}$;
- velocità di circolazione dell'aria al bocchettone di aspirazione della sega $\geq 23,6 \text{ m/s}$.

In fase di lavoro, fare in modo di produrre la quantità minima possibile di segatura nell'ambiente:

- rimuovere i depositi di segatura dall'area di lavoro (non spanderli da una parte all'altra);
- eliminare i difetti di tenuta dell'impianto di aspirazione;
- garantire una buona ventilazione.

Pericolo causato da modifiche tecniche e/o uso di parti non collaudate e approvate dal produttore

- Montare il presente apparecchio seguendo scrupolosamente le istruzioni contenute nel presente manuale.
- Utilizzare esclusivamente parti omologate dal produttore, in particolare per:
 - lame;
 - dispositivi di sicurezza.
- Evitare di apportare modifiche di qualunque tipo sui componenti.

Pericolo causato da eventuali anomalie dell'apparecchio

- Usare la massima cura nella manutenzione dell'apparecchio e dei relativi accessori, seguendo scrupolosamente le istruzioni.
- Prima di utilizzare l'apparecchio, verificarne il perfetto funzionamento controllando la conformità dei dispositivi di sicurezza, dei dispositivi di protezione e intervenendo su eventuali componenti lievemente danneggiati. Verificare che i componenti mobili funzionino perfettamente e che non si inceppino. Tutte le parti devono essere montate correttamente e soddisfare le condizioni necessarie al corretto funzionamento dell'apparecchio.
- I dispositivi di sicurezza o i componenti danneggiati devono essere riparati, o eventualmente sostituiti, da tecnici specializzati e qualificati. La sostituzione di interruttori danneggiati va effettuata presso un centro di assistenza tecnica del cliente. Non utilizzare l'apparecchio se l'interruttore di accensione non funziona.
- Le impugnature devono essere sempre pulite, asciutte e prive di tracce d'olio e di grasso.

Pericolo causato dal rumore

- Munirsi di paraorecchie.
- Il coprilama non deve essere deformato. In caso contrario, il pezzo in lavorazione viene spinto lateralmente contro la lama producendo rumore.

Pericolo!

Prima di ogni intervento di riparazione, effettuare le operazioni indicate di seguito.

- Spegnerne l'apparecchio.
- Estrarre il connettore di rete.
- Attendere l'arresto completo della lama.

Alla fine di ogni intervento di riparazione reinserire, attivare e controllare tutti i dispositivi di sicurezza.

¡Lea esto en primer lugar!



Este manual de uso se ha realizado de forma que usted pueda empezar a trabajar rápidamente y con total seguridad con su equipo. A continuación le indicamos algunas pautas sobre la utilización del manual de uso:

- Antes de poner en servicio el equipo, lea todo el manual de uso. Observe especialmente las instrucciones de seguridad.
- Este manual de uso se dirige a personas con conocimientos técnicos sobre la utilización de equipos como el que aquí se describe. En caso de no tener experiencia con este tipo de aparatos deberá solicitar, antes que nada, la ayuda de una persona experimentada.
- Guarde la documentación suministrada con el equipo en un lugar seguro para poder consultarla en caso de necesidad. Guarde el comprobante de compra para un posible caso de solicitud de garantía.
- En caso de que preste o venda la máquina, adjunte toda la documentación suministrada.
- El fabricante no se hace responsable de los daños producidos en caso de no haber leído este manual de uso.

Instrucciones de seguridad

Uso según su finalidad

La finalidad de este aparato es cortar longitudinal y transversalmente madera maciza, madera contrachapada, planchas de conglomerado, tableros de madera estratificada y materiales similares de madera.

Las piezas de trabajo redondas solamente deben ser cortadas usando un soporte adecuado, ya que la hoja circular giratoria podría girar las piezas.

¡Cualquier otra aplicación está en desacuerdo con su finalidad y queda por tanto prohibida! El fabricante rechazará toda responsabilidad por daños derivados de una utilización de la máquina que no estuviera de acuerdo con la finalidad mencionada.

Si se llevan a cabo modificaciones en la sierra o si se utiliza aplicando piezas que no han sido comprobadas ni autorizadas por el fabricante, podrían producirse daños imprevisibles durante la operación.

Recomendaciones generales de seguridad

- Al utilizar este aparato debe observar las siguientes instrucciones de seguridad para evitar el peligro de daños personales o materiales.
- Observe las instrucciones especiales de seguridad en cada uno de los capítulos.
- Dado el caso, tenga en cuenta la normativa legal o bien las prescripciones para la prevención de accidentes en el trabajo estipuladas para el uso de sierras circulares.

¡Riesgos generales!

- Mantenga limpio el puesto de trabajo. El desorden en esta zona podría causar accidentes.
- Sea prudente. Preste atención a lo que hace. Lleve a cabo el trabajo con sentido común. No utilice el aparato si no puede concentrarse en el trabajo.
- Tenga en cuenta las influencias ambientales. Asegúrese de que exista una buena iluminación.
- Evite posturas incómodas. Asegúrese de estar siempre parado de forma segura y de poder mantener en cualquier momento el equilibrio.
- Si se trata de piezas de trabajo largas, utilice soportes apropiados para apoyar las piezas.
- No manipule esta máquina cerca de gases o líquidos inflamables.
- Este aparato solamente debe ser puesto en marcha y utilizado por personas familiarizadas con sierras circulares y conocedoras de los peligros que representa su uso.
- Las personas menores de 18 años de edad podrán usar este aparato solamente bajo la supervisión de un instructor, durante el curso de su formación profesional.
- Mantenga a terceras personas, especialmente a los niños, fuera de la zona de peligro. Durante el funcionamiento evite que otras personas toquen la máquina o el cable de alimentación de corriente eléctrica.
- No sobrecargue la máquina. Utilice este equipo solamente dentro de los márgenes de potencia indicados en las especificaciones técnicas.



¡Peligro debido a la electricidad!

- No permita que la máquina se moje con la lluvia.
- No utilice nunca la máquina en un ambiente húmedo o mojado.
- Al realizar trabajos con esta máquina, evite que su cuerpo entre en contacto con piezas con toma de tierra (por ejemplo: radiadores, tuberías, cocinas eléctricas o neveras).
- No utilice el cable de alimentación de corriente eléctrica para usos ajenos a su finalidad.
- ¡Existe peligro de heridas y magulladuras por las piezas en movimiento!
- No ponga en operación este aparato sin haber montado los dispositivos de protección.
- Mantenga siempre una distancia suficiente respecto a la hoja de la sierra. En caso necesario, utilice dispositivos adecuados de alimentación. Durante el funcionamiento, deberá mantenerse una distancia considerable con los componentes en movimiento.
- Antes de retirar del puesto de trabajo pequeños trozos de la pieza trabajada, restos de madera, etc., espere hasta que la hoja de la sierra se haya parado completamente.
- Nunca frene la marcha por inercia de la hoja de la sierra ejerciendo una presión lateral.
- Antes de iniciar los trabajos de mantenimiento, asegúrese de que la máquina esté desconectada de la red de corriente eléctrica.
- Asegúrese de que al conectar la máquina (por ejemplo, después de llevar a cabo trabajos de mantenimiento) no existan herramientas de montaje o piezas sueltas en el equipo.
- Desconecte el aparato si no se va a utilizar.
- ¡Peligro de sufrir lesiones por cortes, incluso cuando la herramienta de corte está parada!
- Utilice guantes para cambiar las herramientas de corte.
- Guarde las hojas de sierra de manera que nadie pueda lastimarse con ellas.

¡Peligro de retroceso de las piezas de trabajo

(pueden engancharse en la hoja y salir despedidas contra el usuario)!

- Trabaje solamente con la cuña de separación ajustada correctamente.
- No ladee las piezas de trabajo.
- Asegúrese de que la hoja de la sierra sea apropiada para el material de la pieza de trabajo.
- Corte las piezas de trabajo delgadas o de paredes delgadas solamente mediante hojas de sierra con dentado fino.
- Utilice siempre hojas de sierra afiladas.
- En caso de duda, examine las piezas de trabajo por si tienen cuerpos extraños (por ejemplo, clavos o tornillos).
- Siere sólo piezas cuyas dimensiones permitan una sujeción segura durante el trabajo.
- Nunca corte varias piezas a la vez, ni tampoco paquetes que contengan varias piezas individuales. Existe peligro de accidentes si la hoja de la sierra agarra piezas individuales que no estén sujetas.
- Retire pequeños fragmentos de la pieza de trabajo, restos de madera, etc. de la zona de trabajo; para ello, la hoja de la sierra debe estar parada.

¡Peligro de arrastre!

- Tenga cuidado durante el funcionamiento para impedir que partes del cuerpo o piezas de ropa se enganchen o se introduzcan en los componentes giratorios (no lleve corbatas, ni guantes o ropa con mangas holgadas; en caso de llevar el pelo largo, es imprescindible utilizar una red de protección).
- No corte nunca piezas de trabajo que contengan
 - cuerdas,
 - cordones,
 - cintas,
 - cables,
 - alambres o materiales similares.

¡Peligro si el equipo de protección personal es insuficiente!

- Use protecciones para el oído.
- Utilice gafas protectoras.
- Utilice máscara de protección contra el polvo.
- Utilice ropa de trabajo adecuada.
- Para trabajar a la intemperie se recomienda utilizar calzado antideslizante.

¡Peligro debido al polvo de la madera!

La inhalación del serrín de algunas maderas (p. ej., de roble, haya y fresno) puede producir cáncer. Trabaje siempre con una instalación de aspiración. La instalación de aspiración deberá cumplir los valores indicados en las especificaciones técnicas.

El sistema de aspiración debe cumplir los siguientes requerimientos:

- diámetro exterior adecuado de la boca de aspiración (tapa recogedora de virutas 35 mm; caja protectora 80 mm);
 - caudal de aire $\geq 335 \text{ m}^3/\text{h}$;
 - depresión en la boca de aspiración de la sierra $\geq 900 \text{ Pa}$;
 - velocidad del aire en la boca de aspiración de la sierra $\geq 23,6 \text{ m/s}$.
- Procure que durante el trabajo se produzca el menor polvo de serrín posible:
- Elimine los depósitos de serrín del puesto de trabajo (¡sin soplar!);
 - Elimine posibles fugas en la instalación de aspiración;
 - Procure que haya buena ventilación.

¡Peligro debido a modificaciones técnicas o bien a la utilización de piezas no comprobadas ni aprobadas por el fabricante de la máquina!

- Monte este aparato siguiendo estrictamente estas instrucciones.
- Utilice exclusivamente piezas autorizadas por el fabricante. Con esto nos referimos especialmente a:
 - hojas de sierra;
 - dispositivos de seguridad.
- No lleve a cabo cambio alguno en las piezas.

¡Peligro por defectos en el aparato!

- Limpie cuidadosamente el aparato y los accesorios. Observe las prescripciones para el mantenimiento.
- Antes de cada puesta en marcha, compruebe que no se haya producido ningún daño: para proseguir con la utilización de la máquina, se deberá comprobar que el funcionamiento de los dispositivos de seguridad y protección, así como el de las piezas ligeramente dañadas, sea correcto y de acuerdo con su finalidad. Verifique si las piezas móviles funcionan perfectamente y no están atascadas. Todas las piezas deben estar montadas correctamente y cumplir con todas las condiciones para poder garantizar el perfecto funcionamiento del aparato.
- Los dispositivos de protección o las piezas dañadas deben ser reparados o sustituidos por un taller especializado autorizado. Encargue el cambio de interruptores dañados a un taller de servicio postventa. No utilice este aparato si no es posible conectarlo o desconectarlo mediante el interruptor.
- Mantenga las empuñaduras secas y limpias de aceite y grasa.

¡Peligro por ruido!

- Use protecciones para el oído.
- Asegúrese de que la cuña de separación no está torcida. Si la cuña de separación está torcida, ésta presionará la pieza de trabajo lateralmente contra la hoja de la sierra, produciendo ruido.

¡Peligro!

Antes de cualquier trabajo de eliminación de averías:

- Desconecte la máquina.
 - Desenchufe el cable del tomacorriente de la red.
 - Espere hasta que la hoja se haya parado.
- Después de solucionar la avería, ponga todos los dispositivos de seguridad en funcionamiento y compruebe la máquina.



Primeiro leia!

Esta instrução de operação foi pensada para que possa começar a trabalhar de um modo rápido e com total segurança com o seu aparelho. A seguir, indicamo-lhe algumas pautas sobre a utilização do manual de operação:

- Antes de iniciar qualquer trabalho com a máquina, leia todo o manual de operação. Em especial cumpra as recomendações de segurança.
- Este manual de operação dirige-se às pessoas que têm conhecimentos técnicos sobre a utilização de ferramentas semelhantes às do manual. Caso não tenha experiência com este tipo de aparelhos, deverá pedir ajuda a uma pessoa com experiência.
- Guarde a documentação fornecida com o conjunto num lugar seguro para, deste modo, poder consultá-la sempre que for preciso. Guarde o comprovante de compra para qualquer caso hipotético de solicitação de garantia.
- Caso empreste ou venda a máquina junte toda a documentação que está incluída. O fabricante não é responsável pelos danos produzidos por causa de não ter lido o manual de utilização.

Recomendações de Segurança

Utilização consoante a finalidade

O aparelho destina-se ao corte longitudinal e transversal de madeira maciça, madeira revestida, compensados, placas de compensado e derivados de madeira similares. Peças em trabalho circulares só podem ser serradas com um dispositivo de suporte apropriado, pois as mesmas podem rodar em consequência da lâmina de serra giratória. Qualquer outro tipo de utilização não está autorizada e além disso proibido. O fabricante não se responsabiliza por danos causados pela utilização não autorizada. Modificações das lâminas ou outras peças, e a utilização de peças não fornecidas pelo fabricante, podem causar danos durante a operação.

Informação Geral de Segurança

- Durante a utilização deste aparelho deverá observar as instruções de segurança a seguir apresentadas para evitar qualquer dano material ou pessoal.
- Cumpra as instruções especiais de segurança pormenorizadas em cada um dos capítulos.
- Segundo o caso, observe as normas legais ou as prescrições relativas à prevenção de acidentes no trabalho estipuladas para o uso de serras circulares.

Perigos gerais!

- Mantenha o local de trabalho sempre limpo, dado que a desordem nesta zona poderia ser causa de acidentes.
- Seja prudente. Preste muita atenção à tarefa que está a desenvolver. Realize o trabalho seguindo o senso comum. Não utilize o aparelho se não estiver capaz de se concentrar.
- Levar em conta as condições ambientais: Assegurar a boa iluminação do sítio de trabalho.
- Evitar as posturas incómodas. Garanta uma postura firme dos pés e assegure sempre o seu equilíbrio.
- Para trabalhar peças compridas, utilizar os suportes adequados para apoiar a peça a processar.
- Não utilizar o aparelho perto de gases ou líquidos inflamáveis.
- Este aparelho só deve ser colocado em funcionamento e utilizado por pessoas, que estejam familiarizadas com este tipo de máquina e estejam conscientes dos riscos que advém da sua utilização.
- Os menores de 18 anos somente poderão utilizar o aparelho estando supervisionados por um instrutor durante o curso de formação profissional.
- É preciso que sobretudo os menores e as terceiras pessoas se mantenham afastadas da zona de perigo. Durante a execução do trabalho deverá impedir que outras pessoas toquem o aparelho ou o cabo de alimentação ligado à corrente eléctrica.
- Jamais sobrecarregue este aparelho. O equipamento só deverá ser empregue dentro das

margens de potência indicada nas respectivas características técnicas.

Perigo de descarga eléctrica!

- Não deixe o aparelho apanhar chuva.
 - Não utilizar o aparelho em ambientes húmidos ou molhados.
 - Durante o trabalho com este aparelho, jamais permita o contacto entre o seu corpo e peças ligadas mediante ligação à terra, como por exemplo, radiadores, canalizações, placas eléctricas, frigoríficos, etc.
 - Jamais utilize o cabo de alimentação do aparelho para outros fins.
- Atenção: perigo de feridas e esmagamento ocasionados por peças em movimento!
- Não colocar o aparelho em funcionamento sem antes haver instalado os respectivos dispositivos de protecção.
 - Manter sempre uma distância suficiente da lâmina de serra. Se for necessário, utilizar os dispositivos de alimentação previstos para o efeito. Durante o funcionamento deverá manter a distância suficiente entre os componentes em movimento.
 - Antes de retirar qualquer pedaço pequeno do interior da peça em trabalho, de restos de madeira etc. do local de trabalho, esperar até que a serra circular se encontre totalmente parada.
 - Nunca trave a lâmina de serra em movimento por inércia exercendo pressão lateral.
 - Antes de efectuar qualquer trabalho de manutenção deverá verificar se o aparelho está desligado.
 - Antes de ligar o aparelho (por exemplo, depois de efectuar trabalhos de manutenção) deverá verificar a não existência de ferramentas de montagem ou peças soltas no aparelho.
 - Desligar o aparelho se não pretende utilizá-lo.
 - Atenção: perigos de cortes mesmo quando a ferramenta encontra-se parada!
 - Utilizar luvas de protecção para efectuar a mudança de ferramentas de corte.
 - Guardar cuidadosamente a lâmina de serra para com que ninguém se possa magoar.

Perigo de bloqueamento e retorno

- (peça agarrada pela lâmina e projectada contra o operador)!
- Trabalhe sempre com um conjunto adequado de facas escareadoras.
 - Nunca incline as peças.
 - Observar qual é a lâmina de serra que melhor se adapta ao material da peça em trabalho.
 - Serrar apenas peças em trabalho delgadas ou de paredes delgadas com lâminas de dentes de precisão.
 - Utilizar sempre lâminas de serra amoladas.
 - Em caso de dúvidas, examinar as peças em trabalho em relação a corpos estranhos (por exemplo, pregos ou parafusos).
 - Apenas deverá serrar peças cujas dimensões permitem fixação segura durante a execução do trabalho.
 - Nunca corte múltiplas peças simultaneamente – nem qualquer feixe composto por diversas peças individuais. Existe o risco de acidentes quando diversas peças individuais são pegadas descontroladamente pela lâmina de serra.
 - Remova pequenas partes de peças, restos de madeira, etc. da área de trabalho – a folha de serra tem de estar imóvel.

Perigo de arrasto!

- Fazer atenção para que durante o seu uso, as peças rotatórias não se agarrem e puxem de qualquer parte do corpo ou de qualquer roupa (não usar gravata, não usar luvas, nem usar roupas que tenham as mangas largas; colocar sempre uma rede quando se tem os cabelos compridos).
- Não cortar nunca peças em trabalho que contenham
 - cordas
 - cordões
 - faixas
 - cabos ou
 - materiais semelhantes.





Atenção: perigo se o equipamento de protecção pessoal é insuficiente.

- Usar protecção auditiva.
- Use óculos de protecção.
- Use máscara de protecção contra o pó.
- Use roupa de trabalho adequada.
- Para trabalhar sob a acção de certos agentes atmosféricos (chuva, neve, etc.), utilizar sapatos com sola antiderrapante.

Atenção: perigo ocasionado pelo pó de madeira!

Alguns tipos de pó de madeira (por exemplo, de faia, carvalho ou freixo) podem causar cancro ao ser aspirado: Trabalhe sempre com uma instalação de aspiração. A instalação de aspiração deve ser de conformidade com os valores estabelecidos nas características técnicas.

O sistema de sucção deverá cumprir as seguintes condições:

- Ser adequado ao diâmetro exterior dos bocais de aspiração (tampa de corte 35 mm; caixa de protecção 80 mm);
- Volume de ar* 335 m³/h; ;
- Vácuo no bocal de aspiração da serra \geq 900 Pa;
- Velocidade do ar no bocal de aspiração da serra \geq 23,6 m/s.

Ao trabalhar, tente espalhar a menor quantidade possível de pó de madeira:

- Eliminar os depósitos de pó de madeira da zona de trabalho (não soprar!);
- Reparar as fugas que se tenham produzido na instalação de aspiração;
- Tentar manter sempre a melhor ventilação possível.

Atenção: perigo por modificações técnicas ou utilização de peças não comprovadas nem aprovadas pelo fabricante da máquina!

- Montar o aparelho seguindo estritamente as instruções do fabricante.
- Utilizar exclusivamente as peças autorizadas pelo fabricante. Especialmente no caso de:
 - lâminas de serra;
 - mecanismos de segurança.
- Não efectue modificação alguma nas peças.

Atenção: perigo de ocasionar danos no aparelho!

- Limpar cuidadosamente o aparelho e os respectivos acessórios. Cumprir as prescrições do fabricante para efectuar tarefas de manutenção.
- Antes de iniciar o funcionamento, certifique que não há nenhum estrago: para poder continuar a utilizar a máquina, verifique que o funcionamento dos dispositivos de segurança e protecção, além das peças estragadas está correcto e conforme para com a sua finalidade. Examinar se as peças móveis funcionam correctamente, bem como se não se encontram emperradas. Todas as peças deverão ser correctamente montadas e cumprir todas as condições, para assim, garantir o perfeito funcionamento do aparelho.
- Os dispositivos de protecção ou as peças danificadas devem ser reparadas ou trocadas numa oficina especializada autorizada. Para a substituição de interruptores danificados dirija-se a uma oficina de serviço pós-venda autorizada. Não utilizar o aparelho se não for possível ligá-lo ou desligá-lo através do interruptor.
- Conserve todos os pernos secos e isentos de óleo ou graxa.

Perigo devido a ruído!

- Usar protecção auditiva.
- Preste atenção para que a cunha de separação não esteja dobrada. Uma cunha de separação dobrada pressiona a peça em trabalho, lateralmente, contra a folha de serra. Isto provoca barulho.

Perigo!

Antes de qualquer reparação:

- Desligar o aparelho.
- Retirar a ficha da tomada.
- Espere que a lâmina esteja inerte.

Depois de cada reparação active todos os dispositivos de segurança e verifique o seu funcionamento.

Läs detta först!

Denna bruksanvisning är skriven på ett sådant sätt att du kan arbeta med maskinen snabbt och säkert. Här en liten vägledning om hur bruksanvisningen bör läsas:

- Läs igenom bruksanvisningen helt innan maskinen tas i drift. Observera speciellt våra säkerhetsföreskrifter.
- Denna bruksanvisning riktar sig till personer som har grundläggande tekniska kunskaper i användning av maskiner som den som beskrivs i denna anvisning. Om du inte har någon som helst erfarenhet i användning av dessa maskiner bör du först rådfråga en person som har denna erfarenhet.
- Förvara alla dokument som levererats med denna maskin lätt åtkomliga så att du vid behov kan slå efter i dem. Förvara kvittot för eventuella garantifall.
- Om du säljer eller lånar ut utrustningen skall alla levererade dokument medfölja. Tillverkaren ansvarar ej för skador som uppstår genom att bruksanvisningen ej beaktas.

Säkerhetsanvisningar

Andamålsenlig användning

Denna maskin är avsedd för längs- och tvärsågning av massivträ, laminerat trä, spånplattor, lamellträ och liknande trämaterial. Runda arbetsstycken får endast sågas med rätt hålldon eftersom de kan snedvridas av det roterande sågbladet. All annan användning är förbjuden. Tillverkaren ansvarar inte för skador som uppkommer på grund av att sågen använts på felaktigt sätt. Om maskinen byggs om eller om delar används som ej godkänts av tillverkaren kan detta leda till allvarliga skador.

Allmänna säkerhetsanvisningar

- Observera följande säkerhetsanvisningar när du använder cirkelsågen, så att person- eller materialskador ej uppstår.
- Läs även de särskilda säkerhetsanvisningarna i respektive kapitel.
- Följ även eventuella lagstadgade bestämmelser eller arbetarskyddsföreskrifter för hantering med cirkelsågar.

Allmänna risker!

- Håll ordning på arbetsplatsen – om det är rörigt på arbetsplatsen kan det lätt hända en olycka.
- Var uppmärksam. Observera vad du gör och arbeta förnuftigt. Använd inte cirkelsågen om du är okoncentrerad.
- Kom ihåg att även ta hänsyn till yttre faktorer. Se till att du har bra belysning.
- Undvik olämpliga kroppsställningar. Det är viktigt att stå stadigt och alltid hålla balansen.
- Använd lämpliga stöd för långa arbetsstycken.
- Denna såg får inte användas i närheten av brandfarliga vätskor eller gaser.
- Denna såg får endast tas i drift och användas av personer som vet hur en cirkelsåg fungerar och känner till de risker som är förknippade med sågen.
- Personer under 18 år får endast använda sågen i samband med utbildning under uppsikt av en handledare.
- Obehöriga, speciellt barn, får inte vistas i riskområdet. Låt inga andra personer komma i beröring med sågen eller nätkabeln under drift.
- Undvik att överbelasta maskinen – använd den endast inom det effektområde som anges i tekniska data.

Fara för elektricitet!

- Utsätt inte maskinen för regn.
- Använd den inte heller i våta eller fuktiga utrymmen.
- Undvik att komma i beröring med jordade delar (t ex värmeelement, rör, spisar,





kylskåp) när du arbetar med maskinen.

- Nätkabeln får inte användas för ändamål som den inte är avsedd för.

Risk för klämskador och andra personskador på rörliga delar!

- Cirkelsågen får inte användas utan skyddsanordningar.
- Håll alltid tillräckligt avstånd till sågklingan när du sågar. Använd lämpliga påskjutare om så behövs. Håll tillräckligt avstånd till drivna komponenter under arbetets gång.
- Vänta tills sågklingan har stannat helt innan du avlägsnar mindre arbetsstycken, trärester osv. ur arbetsområdet.
- Bromsa inte klingan genom att trycka på den från sidan.
- Kontrollera alltid att maskinen inte är ansluten till elnätet innan du påbörjar eventuella servicearbeten.
- Kontrollera att inga vertyg eller lösa delar ligger kvar i sågen när den startas (t ex efter servicearbeten).
- Stäng av cirkelsågen när den inte används.
- Risk för skärskador även när skärverktygen står stilla!
- Använd skyddshandskar vid byte av skärverktyg.
- Lagra sågklingorna på ett ställe där ingen kan skada sig vid dem.

Sågklingan kan slå bakåt och slunga arbetsstycket mot användaren!

- Se därför alltid till att klyvkilen är rätt inställd.
- Se till att arbetsstyckena inte förskjuts.
- Kontrollera att sågklingan är lämpad att användas för att såga i materialet.
- Såga tunna eller tunnväggiga arbetsstycken endast med fintandad sågklinga.
- Använd alltid vassa sågklingor.
- Sök, om du är tveksam, igenom arbetsstycket efter främmande föremål (till exempel spikar eller skruvar).
- Såga endast arbetsstycken med mått som tillåter att du kan hålla säkert i dem när du arbetar.
- Såga aldrig mer än ett arbetsstycke åt gången och inte heller buntar med flera stycken.
- Risken är stor att man kan skada sig när ett stycke slungas iväg okontrollerat av sågklingan.
- Avlägsna små arbetsstycken, trärester osv ur arbetsområdet – sågklingan måste härvid stå stilla.

Risk för indragning!

- Se till att inga kroppsdelar eller kläder kan fastna och dras in under drift (använd inte slips, inte handskar, inte heller kläder med vida ärmar; användare med långt hår skall ovillkorligen använda hårnät).
- Såga aldrig arbetsstycken som uppvisar
 - Linor,
 - Snören,
 - Band,
 - Kablar eller
 - Trådar eller som innehåller sådana material.

Fara på grund av bristande personlig skyddsutrustning!

- Använd hörselskydd.
- Använd skyddsglasögon.
- Använd andningsskydd.
- Använd rätt arbetskläder.
- Vid arbete utomhus rekommenderas halkfria skor.

Fara för sågspån!

Vissa sågspånssorter (t.ex. från bok-, ek- och askträ) kan orsaka cancer vid inandning. Arbeta endast med spånsug. Spånsugen måste uppfylla de värden som anges i den teknisk datan.

Spånsugen skall uppfylla följande krav:

- Passande ytterdiametern hos sugstosen (spånhus 35 mm; skyddslåda 80 mm);
 - Luftmängd $\geq 335 \text{ m}^3/\text{h}$;
 - Undertrycket på sågens sugstos skall vara $\geq 900 \text{ Pa}$;
 - Lufthastigheten på sågens sugstos skall vara $\geq 23,6 \text{ m/s}$.
- Se till att så lite sågspån som möjligt sprids till omgivningen:
- Avlägsna sågspånet ur arbetsområdet (blås ej bort sågspånet!);
 - otätheter i spånsugen;
 - Sörj för god ventilation.

Fara vid tekniska förändringar på sågen eller vid användning av delar som ej testats och godkänts av tillverkaren!

- Montera sågen exakt enligt dessa anvisningar.
- Använd endast delar som godkänts av tillverkaren. Detta gäller i synnerhet för:
 - Sågklingor;
 - Säkerhetsanordningar.
- Undvik att utföra ändringar på maskindelarna.

Fara på grund av brister på cirkelsågen!

- Vårda cirkelsågen och dess tillbehör noggrant. Följ serviceanvisningarna.
- Kontrollera maskinen på eventuella skador före driften: Innan maskinen används måste säkerhetsanordningar, skyddsanordningar eller lätt skadade delar undersökas noggrant på felfri och ändamålsenlig funktion. Kontrollera att de rörliga delarna fungerar felfritt och inte fastnar. Alla delar måste vara riktigt monterade och alla villkor uppfyllda för att cirkelsågen skall kunna fungera felfritt.
- Skadade skyddsanordningar eller delar skall repareras eller bytas av godkänd serviceverkstad. Låt en serviceverkstad byta ut trasiga strömbrytare. Cirkelsågen får inte användas om strömbrytaren inte fungerar.
- Handtagen skall vara torra och fria från olja och fett.

Fara genom buller!

- Använd hörselskydd.
- Se till att klyvkilen ej är böjd. En böjd klyvkiel trycker arbetsstycket i sidled mot sågklingan. Detta orsakar buller.

Fara!

Före felsökning:

- Stäng av maskinen.
 - Dra ur stickkontakten.
 - Vänta tills sågklingan har stannat.
- Efter byte av sågklinga skall alla säkerhetsanordningar tillkopplas och kontrolleras igen.





Lue ensin!

Tämä käyttöohje on valmistettu siten, että voit työskennellä laitteesi kanssa nopeasti ja turvallisesti. Tässä pieni opastus, miten sinun tulisi lukea tätä käyttöohjetta:

- Lue tämä ohjekirja kokonaan ennen laitteen käyttöönottoa. Huomioi erityisesti turvallisuusohjeet.
- Tämä ohjekirja on suunnattu teknisten perustietojen omaaville henkilöille, laitteiden käsittelyssä kuten tässä kuvattu. Mikäli sinulla ei ole minkäänlaista kokemusta tällaisista laitteista, pitäisi sinun ensin pyytää kokemuksen omaavan henkilön apua.
- Säilytä kaikki tämän laitteen mukana toimitetut asiakirjat, jotta voit tarvittaessa hakea tietoa. Säilytä ostokuitti mahdollista takuutapausta varten.
- Mikäli lainaat laitetta tai myyt sen, luovuta aina myös kaikki laitteen mukana toimitetut asiakirjat mukaan.

Valmistaja ei ota mitään vastuuta vaurioista, jotka aiheutuivat siitä, ettei tätä käyttöohjetta huomioitu.

Turvaohjeita

Tarkoituksenmukainen käyttö

Tämä laite on tarkoitettu kokopuun, pinnoitetun puun, vanerilevyjen, sälvövanerin tai muiden tämän kaltaisten puumateriaalien pituus- ja poikkitaissuuntaiseen leikkaukseen.

Pyöreitä työkappaleita saadaan sahata ainoastaan soveltuvaa pitolaitetta käyttäen, koska nämä voivat alkaa pyöriä pyörivän sahanterän mukana.

Kaikki muut käyttötavat ovat ohjeiden vastaisia ja kiellettyjä. Ohjeiden vastaisen käytön aiheuttamista vahingoista valmistaja ei ota vastuuta.

Tälle laitteelle tehdyt muutokset tai sellaisten osien käyttö, jotka eivät ole valmistajan tarkastamia ja toimittamia, voivat aiheuttaa käytössä arvaamattomia vahinkoja.

Yleiset turvallisuusohjeet

- Huomioi tätä laitetta käytettäessä seuraavat turvallisuusohjeet, jotta henkilö- ja esinevahinkojen vaarat vältettäisiin.
- Huomioi kappaleissa olevat erityiset turvallisuusohjeet.
- Huomioi tarvittaessa lakisääteiset ohjesäännöt tai pyörösahan käytölle määrätyt tapaturmantorjuntamääräykset.

Yleiset vaarat!

- Pidä työalue järjestyksessä – työalueen epäjärjestyksestä voi seurata onnettomuuksia.
- Ole tarkkaavainen. Ajattele mitä teet. Työskentele järkevästi. Älä käytä laitetta, kun keskittymiskyky on heikko.
- Ota ympäristötekijät huomioon: Huolehdi kunnollisesta valaistuksesta.
- Vältä epänormaaleja asentoja. Seiso tukevasti ja säilytä aina tasapainoinen asento.
- Käytä pitkiä työkappaleita sahattaessa soveltuvia työkappaleen tukia.
- Älä käytä tätä laitetta palavien nesteiden tai kaasujen läheisyydessä.
- Tätä laitetta saavat käyttää vain henkilöt, jotka ovat perehtyneet pyörösahoihin ja tuntevat käytön vaarat.
- Alle 18-vuotiaat henkilöt saavat käyttää tätä laitetta ammattikoulutuksen yhteydessä, ainoastaan kouluttajan valvonnan alaisuudessa.
- Pidä ulkopuoliset, varsinkin lapset, poissa koneen vaara-alueilta. Älä käytön aikana, anna muiden koskea laitteeseen tai verkkokaapeliin.
- Älä ylikuormita tätä laitetta – käytä tätä laitetta ainoastaan sillä tehoalueella, mikä on annettu teknisissä tiedoissa.

Sähkövirrasta aiheutuva vaara!

- Älä jätä tätä laitetta sateeseen.
- Älä käytä tätä laitetta kosteassa tai märässä ympäristössä.
- Työskenneltäessä tämän laitteen kanssa, vältä kehon kosketuksia maadoitettujen

osien (esim. lämpöpatterit, putket, hellat, jääkaapit) kanssa.

- Älä käytä verkkokaapelia sellaisiin tarkoituksiin, mihin sitä ei ole tarkoitettu. Liikkuvista osista aiheutuva loukkaantumis- ja puristumisvaara!
- Älä ota tätä laitetta käyttöön, ilman asennettuna olevaa suojalaitteistoa.
- Pidä aina riittävää etäisyyttä sahanterään. Käytä tarvittaessa soveltuvaa syöttöapuvälinettä. Pidä käytön aikana riittävää etäisyyttä pyöriin rakenneosiin.
- Odota kunnes sahanterä on pysähtynyt, ennen kuin poistat pieniä työkappaleita, puunjäänteitä yms. työalueelta.
- Älä jarruta ulostulevaa sahanterää sivuttaisella paineella.
- Varmistu ennen huoltotöiden aloittamista, että laite on irrotettu verkkovirrasta.
- Varmistu, että päällekytkettäessä (esimerkiksi huoltotöiden jälkeen) laitteessa ei ole enää asennustyökaluja tai löysiä osia.
- Kytke laite pois päältä, kun sitä ei käytetä.
- Loukkaantumisvaara myös pysähtyneenä olevaan leikkuutyökaluun!
- Käytä suojakäsineitä leikkuutyökalun vaihdon aikana.
- Säilytä sahanteriä siten, ettei kukaan voi loukkaantua niiden johdosta.

Työkappaleen takaiskun vaara

(työkappale tarttuu sahanterään ja sinkoutuu koneen käyttäjää kohti)!

- Työskentele aina oikein asennetun halkaisukiilan kanssa.
- Älä kantaa työkappaletta.
- Huomioi, että sahanterä on soveltuva työkappaleen materiaalia varten.
- Sahaa ohuita tai ohutseinäisiä työkappaleita ainoastaan hienohampaisilla sahanterillä.
- Käytä ainoastaan teräviä sahanteriä.
- Tarkasta epävarmoissa tilanteissa, ettei työkappaleessa ole vieraita esineitä (esimerkiksi nauloja tai ruuveja).
- Sahaa ainoastaan mitoiltaan sen kokoisia työkappaleita, joita voidaan turvallisesti pitää kiinni sahausajan aikana.
- Älä koskaan sahaa useita eri kappaleita yhtäaikaaisesti – älä myöskään nippuja, jotka koostuvat useista irtokappaleista. On olemassa onnettomuusvaara, kun sahanterä ottaa kontrolloimattomasti kiinni yksittäisiin kappaleisiin.
- Poista pienet työkappaleet, puunjäänteet yms. työalueelta – sahanterän täytyy olla tällöin pysähtyneenä.

Sisäänvetovaara!

- Huomioi käytön aikana, etteivät laitteen pyörivät rakenneosat voi koskettaa mihinkään ruumiinosaan tai vaatetukseen ja vetää sitä sisään (ei solmioita, ei käsineitä, ei vaatetusta pitkillä hihoilla; pitkähiuksisten henkilöiden on ehdottomasti käytettävä hiuserkkoa).
- Älä koskaan sahaa työkappaleita, joissa on
 - vaijereita
 - naruja
 - hihnoja
 - johtoja tai
 - teräslankoja tai jotka sisältävät tämänkaltaisia materiaaleja.

Riittämättömästi henkilökohtaisesta varustuksesta aiheutuvat vaarat!

- Käytä kuulosuojaimia.
- Käytä suojalaseja.
- Käytä pölysuojamaskia.
- Käytä soveltuvaa työvaatetusta.
- Työskenneltäessä ulkona on suositeltavaa käyttää liukumattomia jalkineita.

Puupölystä johtuvat vaarat!

Tietyt puupölytyypit (esim. tammi, pyökki ja saarni) voivat sisään hengitettäessä aiheuttaa syöpää. Työskentele ainoastaan imulaitteiston kanssa. Imulaitteiston täytyy olla teknisissä tiedoissa mainittujen arvojen mukainen.





Imulaitteiston täytyy täyttää seuraavat vaatimukset:

- sopiva imuriputken ulkohalkaisijaan (lastusuojus 35 mm; suojakotelo 80 mm);
- ilmamäärä $\geq 335 \text{ m}^3/\text{h}$;
- alipaine sahan imuliitännällä $\geq 900 \text{ Pa}$;
- ilmannopeus sahan imuliitännällä $\geq 23,6 \text{ m/s}$.

Pidä huolta, että työskentelyn aikana ympäristöön pääsee mahdollisimman vähän puupölyä:

- Poista puupölykerääntymät työalueelta (älä puhalla niitä pois!);
- Korjaa imulaitteiston vuotokohdat;
- Huolehdi kunnollisesta tuuletuksesta.

Laitteen teknisistä muutoksista tai osien käytöstä, joita valmistaja ei ole tarkastanut ja hyväksynyt, aiheutuvat vaarat!

- Asenna tämä laite noudattaen tarkasti tätä käyttöohjetta.
- Käytä ainoastaan valmistajan hyväksymiä osia. Tämä koskee erityisesti:
 - Sahanteriä;
 - Turvalaitteistoja.
- Älä tee osiin mitään muutoksia.

Laitteen vioista aiheutuvat vaarat!

- Hoida laitetta ja tarvikkeita huolellisesti. Noudata huoltomääräyksiä.
- Tarkasta laite mahdollisten vaurioiden varalta ennen jokaista käyttöä: Ennen laitteen käyttämistä täytyy turvalaitteiden, suojalaitteiden tai vähäisesti vaurioituneiden osien moitteeton ja tarkoituksenmukainen toiminta tarkastaa. Tarkasta, toimivatko liikkuvat osat moitteettomasti ja että ne eivät jumitu. Kaikkien osien täytyy olla asennettuna oikein ja niiden tulee täyttää kaikki niille asetetut vaatimukset, jotta laitteen moitteeton käyttö varmistettaisiin.
- Vaurioituneet suojalaitteet tai osat täytyy korjata tai vaihtaa asianmukaisesti, valtuutetun ammattikorjaamon toimesta. Anna asiakaspalvelukorjaamon vaihtaa vaurioituneet virtakytkimet. Älä käytä laitetta, mikäli virtakytkintä ei voida kytkeä päälle tai pois päältä.
- Pidä käsikahvat kuivina ja vapaana öljystä ja rasvasta.

Melusta aiheutuva vaara!

- Käytä kuulosuojaimia.
- Huomioi, ettei halkaisukiila ole taipunut. Taipunut halkaisukiila painaa työkappaletta sivuttain sahanterää vasten. Tämä aiheuttaa melua.

Vaara!

Ennen jokaista häiriöiden poistoa:

- Kytke laite pois päältä.
- Irrota verkkopistoke virtalähteestä.
- Odota että terä on pysähtynyt.

Aina häiriön selvityksen jälkeen tarkasta kaikki turvalaitteet ja asenna ne toimintaan.

Les dette først!



Denne bruksanvisningen er satt opp slik at du kan arbeide raskt og sikkert med maskinen. Her er en liten veiviser om hvordan du bør lese denne bruksanvisningen:

- Les denne bruksanvisningen helt gjennom før igangsetting. Legg spesielt merke til sikkerhetsanvisningene.
 - Denne bruksanvisningen henvender seg til personer med tekniske grunnkjennskaper om omgang med utstyr som det som er beskrevet her. Hvis du ikke har noen erfaring med slikt utstyr, bør du først søke hjelp hos folk som har slik erfaring.
 - Oppbevar alle dokumenter som blir levert med dette apparatet, slik at du kan informere deg om nødvendig. Oppbevar kvitteringen i tilfelle garanti.
 - Send med alle medleverte dokumenter for apparatet hvis du skal låne bort eller selge maskinen.
- Produsenten overtar intet ansvar for skader som oppstår fordi denne bruksanvisningen ikke ble fulgt.

Sikkerhetsanvisninger

Formålmessig bruk

Denne maskinen er laget for å skjære på langs og på tvers av massivt og belagt tre, sponplater, møbelplater og lignende trematerialer. Runde arbeidsstykker må kun sages med egnet oppspenningsinnretning da de kan bli vridd av det roterende sagbladet. Enhver annen bruk er ikke formålmessig og forbudt. Produsenten er ikke ansvarlig for skader som oppstår på grunn av bruk i strid med bestemmelsene. Ombygging av denne maskinen eller bruk av deler som ikke er kontrollert og godkjent av produsenten, kan forårsake uforutsigelige skader.

Generelle sikkerhetsanvisninger

- Når du bruker denne maskinen skal du følge sikkerhetshenvisningene for å utelukke at personer eller gjenstander utsettes for fare.
- Følg de spesielle sikkerhetsanvisningene i hvert kapittel.
- Følg eventuelt lovdirektiver eller ulykkesforebyggende forskrifter for bruk av sirkelsager.

Generelle farer!

- Hold arbeidsplassen ryddig. Rot på arbeidsplassen kan medføre ulykker.
- Vær oppmerksom. Pass på hva du gjør. Arbeid fornuftig. Ikke bruk maskinen når du er ukonsentrert.
- Ta hensyn til påvirkninger fra miljøet: Sørg for god belysning.
- Unngå unormale arbeidsstillinger. Sørg for å stå sikkert og hold alltid balansen.
- Bruk egnete underlag til lange arbeidsstykker.
- Ikke bruk denne maskinen i nærheten av brennbare væsker eller gasser.
- Dette apparatet må kun startes og brukes av personer som er fortrolig med sirkelsager og til enhver tid er seg bevisst om farene ved bruken av dem.
- Personer under 18 år må kun bruke dette utstyret i forbindelse med yrkesopplæring og under oppsyn av lærerpersonale.
- Hold uvedkommende, særlig barn, borte fra fareområdet. Ikke la andre personer berøre maskinen eller nettkabelen under drift.
- Maskinen må ikke overbelastes – bruk maskinen kun i det ytelsesområdet som er oppgitt i de tekniske data.

Fare for elektrisk støt!

- Ikke utsett denne maskinen for regn.
- Ikke bruk denne maskinen i fuktige eller våte omgivelser.
- Når du arbeider med denne maskinen må du ikke berøre jordete deler (f.eks. radiatorer, rør, komfyrer, kjøleskap).



- Ikke bruk strømkabelen til formål den ikke er bestemt til. Fare for personskader og klemfare på bevegelige deler!
 - Ikke bruk denne maskinen uten at beskyttelsesinnretningene er montert.
 - Hold alltid tilstrekkelig avstand til sagbladet. Bruk eventuelt egnede hjelpemidler for mating.
 - Hold tilstrekkelig avstand til drevete komponenter under drift.
- Vent til sagbladet står stille før du fjerner små biter av arbeidsstykket, trerester osv. fra arbeidsområdet.
- Ikke bruk trykk mot siden for å bremse sagbladet.
 - Før du begynner vedlikeholdsarbeider skal du forsikre deg om at maskinen er skilt fra strømmettet.
 - Når du kopler inn maskinen (for eksempel etter vedlikeholdsarbeider) skal du forsikre deg om at det ikke finnes noe monteringsverktøy eller løse deler i maskinen.
 - Slå av maskinen når den ikke er i bruk.
 - Kuttfare også når skjæreverktøyet står stille!
 - Bruk hansker når du skifter ut sagblad.
 - Oppbevar sagbladene slik at ingen kan skade seg på dem.

Fare for at arbeidsstykket kastes tilbake

(arbeidsstykket gripes av sagbladet og slenges mot operatøren)!

- Arbeid kun med korrekt innstilt spaltekniv.
- Ikke legg arbeidsstykkene på kant.
- Pass på at sagbladet er egnet for materialet i arbeidsstykket.
- Sag tynne arbeidsstykker kun med fintannet sagblad.
- Bruk alltid skarpe sagblader.
- I tvilstilfelle, se om det finnes fremmedlegemer (f.eks. spiker eller skruer) i arbeidsstykket.
- Sag kun arbeidsstykker som er så store at du kan holde det sikkert under sagingen.
- Sag aldri flere arbeidsstykker samtidig – heller ikke bunter av enkeltstykker. Det er fare for ulykker hvis sagbladet ukontrollert får tak i enkelte stykker.
- Ta små biter av arbeidsstykket, trerester osv. fra arbeidsområdet – sagbladet må stå stille.

Inntreksfare!

- Pass på at ingen legemsdel eller klesplagg kan bli grepet og trukket inn av roterende deler (ingen slips, ingen hansker, ingen klesplagg med vide ermer. Hvis du har langt hår, må du bruke hårnett).
- Sag aldri i arbeidsstykker som har
 - Tau
 - Snorer
 - Bånd
 - Kabler eller
 - Metalltråder på seg eller som inneholder slike materialer.

Fare ved utilstrekkelig personlig verneutstyr!

- Bruk hørselsvern.
- Bruk vernebriller.
- Bruk støvmaske.
- Bruk hensiktsmessige arbeidsklær.
- Til arbeide utendørs anbefales bruk av sko som ikke sklir.

Fare ved trestøv!

Noen typer trestøv (f. eks. fra eik, bøk og ask) kan forårsake kreft ved innåndning. Bruk alltid avsugsanlegg. Avsugsanlegget må oppfylle de verdiene som er oppført i de Tekniske data.

Avsugsanlegget må oppfylle følgende krav:

- Passe til utvendig diameter på avsugstussen (sponhette 35 mm; vernekasse 80 mm);
- Luftmengde $\geq 335 \text{ m}^3/\text{h}$
- Undertrykk i avsugstussen på sagen $\geq 900 \text{ Pa}$

- Lufthastighet i avsugstuss på sagen $\geq 23,6 \text{ m/s}$
- Pass på at det kommer så lite trestøv som mulig inn i omgivelsene under arbeidet:
- Fjern oppsamling av trestøv i arbeidsområdet (ikke pust det vekk!);
 - Utbedre utettheter i avsugsanlegget;
 - Sørg for god beluftning.



Fare ved tekniske endringer eller ved bruk av deler som ikke er prøvet og godkjent av produsenten!

- Monter denne maskinen nøyaktig etter anvisningen.
- Bruk kun deler som er godkjent av produsenten. Dette gjelder særlig for:
 - Sagblad;
 - Sikkerhetsinnretninger.
- Ikke foreta noen endringer på delene.

Fare ved feil på maskinen!

- Stell maskinen og tilbehøret omhyggelig. Følg vedlikeholdsforskriftene.
- Kontroller apparatet før hver bruk om det er skadet: Før videre bruk av apparatet må det undersøkes omhyggelig om sikkerhetsinnretninger, verneinnretninger eller lett skadete deler fungerer feilfritt og formålsmessig. Kontroller at bevegelige deler fungerer feilfritt og ikke klemmer. Alle deler må være riktig montert og oppfylle alle krav for å sikre at maskinen kan brukes riktig.
- Skadde verneinnretninger eller deler må repareres eller skiftes ut fagmessig av et godkjent verksted. Ødelagte brytere bør skiftes ut av et serviceverksted. Ikke bruk denne maskinen når bryteren ikke kan slås av og på.
- Hold håndtakene tørre og frie for olje og fett.

Fare fra støy!

- Bruk hørselsvern.
- Pass på at spaltekniiven ikke er bøyd. Hvis spaltekniiven er bøyd trykker den arbeidsstykket mot siden mot sagbladet. Dette forårsaker støy.

Fare!

Før enhver utbedring av feil:

- Slå av sagen.
 - Ta ut kontakten.
 - Vent til sagbladet står stille.
- Sett alle sikkerhetsinnretninger i drift og kontroller dem igjen hver gang en feil er blitt rettet.



Læses først!

Denne betjeningsvejledning er blevet udført således, at du hurtigt og sikkert kan arbejde med dit apparat. I det efterfølgende beskrives, hvorledes du bør læse denne betjeningsvejledning:

- Læs denne betjeningsvejledning helt igennem før apparatet tages i brug. Vær særlig opmærksom på sikkerhedsanvisningerne.
- Denne betjeningsvejledning henvender sig til personer med tekniske kendskaber til omgangen med apparater af den type som er beskrevet her. Hvis du ikke har erfaringer med disse maskiner, bør du hente hjælp fra en mere erfaren person.
- Opbevar alle dokumenter, der følger med apparatet, for at du kan se efter hvis der skulle opstå tvivl. Gem også kvitteringen til garantien.
- Hvis du lejer apparatet ud eller sælger det, skal alle medleverede dokumenter også afleveres.

Fabrikanten påtager sig intet ansvar for skader, som følge af at denne betjeningsvejledning ikke er blevet overholdt.

Sikkerhedshenvisninger

Korrekt anvendelse

Apparatet er dimensioneret til skæring på langs og på tværs af massivt træ, lamineret træ, spånplader, møbelplader og lignende træmateriale.

Runde emner må kun saves med en egnet holdeindretning, da de ellers kan fordrejes af den roterende savklinge.

Enhver anden anvendelse er i strid med formålet og er ikke tilladt. Firmaet påtager sig intet ansvar for skader som opstår ved at denne betjeningsvejledning ikke overholdes.

Ændringer eller brug af reservedele på apparatet, som ikke er kontrolleret eller godkendt af producenten kan medføre alvorlige skader under driften.

Generelle sikkerhedshenvisninger

- Overhold de følgende sikkerhedshenvisninger ved brugen af dette apparat, for at undgå fare for personer eller tingskader.
- Overhold de specielle sikkerhedshenvisninger i de respektive kapitler.
- Overhold de lovpligtige direktiver eller forskrifter vedrørende ulykkesforebyggelse for omgangen med rundsave.

Generelle farer!

- Hold orden på arbejdsområdet – uorden i arbejdsområdet kan medføre alvorlige ulykker.
- Vær opmærksom. Vær opmærksom på, hvordan du arbejder. Arbejd altid ordentligt. Apparatet må ikke anvendes, hvis du er ukoncentreret.
- Tag hensyn til omgivelsesbetingelserne. Sørg for ordentlig belysning.
- Undgå usikre arbejdsstillinger. Sørg for sikkert fodfæste og hold altid balancen.
- Anvend egnede underlag til de lange emner.
- Apparatet må ikke anvendes i nærheden af brændbare væsker eller gasser.
- Dette apparat må kun betjenes af personer, som har kendskab til rundsave og som til enhver tid er sig bevidst om faren ved omgangen med sådanne save.
- Personer under 18 år må kun betjene maskinen i forbindelse med en uddannelse og under opsyn af en uddannelsesleder.
- Hold uvedkommende, især børn, borte fra fareområdet. Lad aldrig andre personer røre ved apparatet eller strømkablet under anvendelsen.
- Apparatet må ikke overbelastes – apparatet må kun anvendes inden for det effektområde, der er angivet i de tekniske data.

Der er fare på grund af elektricitet!

- Udsæt aldrig apparatet for regn.
- Apparatet må ikke anvendes i fugtige eller våde omgivelser.

36

- Undgå al kontakt med jordede dele med dette apparat (f.eks. radiatorer, rør, komfurer, køleskabe) under arbejdet.

- Anvend aldrig strømkablet til formål, som det ikke er beregnet til.

Der er risiko for at komme til skade på de bevægelige dele!

- Tag aldrig apparatet i brug uden de nødvendige beskyttelsesanordninger.
- Hold altid tilstrækkelig afstand til savklingen. Anvend eventuelt en egnet fremføringshjælp. Hold under arbejdet altid tilstrækkelig afstand til de drevne komponenter.
- Vent indtil savklingen ikke drejer mere, før du fjerner små emnestykker trærester m.v. fra arbejdsområdet.
- En stoppende savklinge må ikke bremses ved at trykke på siden af den.
- Før vedligeholdelsesarbejder skal det kontrolleres, om apparatet er taget fra strømmen.
- Når apparatet slås til (for eksempel efter vedligeholdelsesarbejder), skal det kontrolleres at der ikke er monteringsværktøj eller løse dele i apparatet.
- Apparatet skal altid slås fra, når det ikke skal bruges.
- Der er også risiko for at skære sig på slukket el-værktøj!
- Ved udskiftning af det skærende værktøj bør der anvendes handsker.
- Savklinger skal opbevares således, at man ikke kan komme til skade på dem.



Fare ved at emner kastes tilbage

(emnet gribes af savklingen og slynges mod operatøren):

- Arbejd kun med korrekt indstillet spaltekniv.
- Hold emnerne lige, så de ikke klemmer fast.
- Kontroller om savklingen er egnet til at save i det materiale, som emnet består af.
- Sav kun tynde eller tyndvæggede emner med fintandede savklinger.
- Anvend altid skarpe savklinger.
- Undersøg i tilfælde af tvivl emnerne for fremmedlegemer (for eksempel søm eller skruer).
- Der må kun bearbejdes emner med dimensioner, som giver et sikkert hold under skæringen.
- Sav aldrig flere emner ad gangen – heller ikke bundter, der består af flere enkelte emner.

Der er risiko for ulykker, hvis et enkelt emne ukontrolleret fanges af savklingen.

- Fjern små stykker emner, trærester osv. fra arbejdsområdet – savklingen skal stå stille forinden.

Fare for indgreb!

- Sørg for at legemsdele eller klædningsstykker ikke kan gribes fast af de roterende dele og trækkes ind af maskinen under driften (Bær ikke slips, ingen handsker og ingen klædningsstykker med bredde ærmer; anvend altid håret ved langt hår).
- Sav aldrig emner igennem på hvilke der sidder
 - tove,
 - snore,
 - bånd,
 - kabel eller
 - metaltråde eller som indeholder sådanne materialer.

Utilstrækkelig brug af personlige værnemidler indebærer en vis risiko!

- Anvend altid høreværn.
- Anvend altid beskyttelsesbriller.
- Bær altid en støvbeskyttelsesmaske.
- Brug egnet arbejdsbeklædning.
- Ved arbejde i det fri anbefales skridsikkert fodtøj.

Træstøv udgør en sundhedsrisiko!

Forskellige træstøvarter (f. eks. af ege-, bøgetræ og ask) kan forårsage kræft hvis de inhaleres. Der må kun arbejdes med et udsugningsanlæg. Udsugningsanlægget skal

37



- overholde værdierne, der er angivet i de tekniske data.
Udsugningsapparatet skal overholde følgende krav:
- svarerende til den udvendige diameter på udsugningsstudserne (spånhætte 35 mm; beskyttelsesdæksel 80 mm);
 - luftmængde $\geq 335 \text{ m}^3/\text{h}$;
 - undertryk ved savens udsugningsstudser $\geq 900 \text{ Pa}$;
 - luft hastighed ved savens udsugningsstudser $\geq 23,6 \text{ m/s}$.
- Ved arbejdet sørges der for at der kommer mindst muligt træstøv ud i omgivelserne:
- Ophobninger af træstøv skal fjernes fra arbejdsområdet (må ikke pustes væk!);
 - utætheder i udsugningsanlægget fjernes;
 - sørg for god udluftning.

Tekniske ændringer på maskinen eller brug af dele, som producenten ikke har kontrolleret eller godkendt, kan medføre ulykker:

- Dette apparat monteres nøjagtigt som beskrevet under denne vejledning.
- Anvend derfor kun dele, der er godkendt af producenten. Dette gælder især for:
 - Savklinger;
 - Sikkerhedsudstyr.
- Foretag ingen ændringer på delene.

Mangler ved apparatet kan udgøre en risiko!

- Apparat samt tilbehør skal altid behandles ordentligt. Følg altid vedligeholdelsesforskrifterne.
- Før hver idriftsættelse skal apparatet kontrolleres for beskadigelser: før apparatet tages i brug skal sikkerhedsudstyret, beskyttelsesanordningerne eller reservedele, som er lettere beskadiget, nøje undersøges om de er i orden og om de fungerer korrekt. Kontroller om de bevægelige dele fungerer fejlfrit og ikke klemmer. Samtlige dele skal være korrekt monteret og overholde alle betingelser for at sikre at apparatet fungerer fejlfrit.
- Beskadigede beskyttelsesanordninger eller dele skal repareres eller udskiftes af en elektriker. Beskadigede kontakter skal udskiftes i en serviceafdeling. Apparatet må ikke anvendes, når en kontakt ikke kan slå korrekt til eller fra.
- Hold håndgrebene tørre og fri for olie og fedtstoffer.

Fare som følge af larm!

- Anvend altid høreværn.
- Kontroller at spaltekniven ikke er bøjet. Er spaltekniven bøjet, trykker denne på siden af emnet mod savklingen. Dette medfører larm.

Fare!

Før driftsforstyrrelser afhjælpes:

- Sluk for maskinen.
- Træk strømkablet fra.
- Vent til savklingen står stille.

Når driftsforstyrrelser er blevet afhjulpnet skal alt sikkerhedsudstyr igen monteres og kontrolleres.

Uwagańie przeczytań!

Niniejsza instrukcja obsługi została napisana tak, by mogli PaĖstwo szybko i pewnie obsługiwać urządzenie. Poniżej krótka wskazówka, jak powinniĖcie PaĖstwo czytać niniejszã instrukcjã obsługi:

- Przed uruchomieniem urzãdzenia proszã przeczytać cała instrukcjã obsługi. W szczególności naleŹy przestrzegać wskazówek dotyczãcych bezpieczeĖstwa pracy.
 - Niniejsza instrukcja obsługi jest skierowana do osób posiadajãcych podstawowã wiedzã technicznã w zakresie pracy z urzãdzeniami rodzaju opisanego poniŹej. JeĖli nie posiadacie PaĖstwo nadnego doĖwiadczenia w pracy z tego rodzaju urzãdzeniami, proszã zasiãgnãć pomocy u osób doĖwiadczonech.
 - Proszã przechowywać wszelkie materiały dostarczone wraz z niniejszym urzãdzeniem, tak byĖcie mogli PaĖstwo w razie potrzeby odszukać odpowiednie informacje. Na wypadek ewentualnych napraw gwarancyjnych proszã zachować dowód zakupu.
 - JeĖli bãdziecie PaĖstwo kiedyĖ wyponycać lub sprzedawać niniejsze urzãdzenie, proszã przekazać równieŹ wszelkie zaãdzione materiały.
- Za wszelkie szkody powstałe z powodu nieprzestrzegania niniejszej instrukcji obsługi producent nie ponosi odpowiedzialnoĖci.

Wskazówki bezpieczeĖstwa pracy

Użytkowanie zgodne z przeznaczeniem

Urzãdzenie przeznaczone jest do przycinania wzdułnego i skoĖnego drewna litego, płyt klejonych, płyt wiórowych, płyt stolarskich i podobnych tworzyw drewnianych. Okrãgłe materiały mogã być przycinane wyłãcznie przy pomocy odpowiedniego urzãdzenia do przytrzymywania, poniewaŹ mogã zostać przekrãcone przez poruszajãcã siã tarczã piły.

Kãdne inne zastosowanie uznane zostanie za niezgodne z przeznaczeniem i jest zabronione. Za szkody spowodowane zastosowaniem niezgodnym z przeznaczeniem producent nie ponosi odpowiedzialnoĖci.

Przebudowy urzãdzenia oraz stosowanie czãci nie sprawdzonych i nie dopuszczonych przez producenta mogã doprowadzić w trakcie użytkowania do nieprzewidywalnych szkód.

Ogólne wskazówki dotyczãce bezpieczeĖstwa pracy

- Przed zastosowaniem tego urzãdzenia naleŹy zapoznać siã ze wskazówkami bezpieczeĖstwa pracy, aby wykluczy ć zagroŹenie dla osób lub szkody rzeczowe.
- NaleŹy przestrzegać specjalnych wskazówek bezpieczeĖstwa pracy w kaŹdym rozdziale.
- Proszã siã równieŹ zapoznać z ewentualnymi wytycznymi prawnymi czy przepisami bhp dotyczãcymi pracy z pilarkã tarczowã.

Ogólne zagroŹenia!

- W miejscu pracy naleŹy zawsze zachowa ć porzãdek – Nieporzãdek w miejscu pracy moŹe spowodowa ć wypadki.
- Proszã by ć uwagańym. Proszã zwraca ć uwagã na to, co robicie. Proszã podej Ŗić do pracy z rozszãdkiem. Proszã nie pracowa ć z urzãdzeniem, gdy nie jesteĖcie PaĖstwo skoncentrowani.
- NaleŹy uwzglãdni ć oddziaływanie Ŗrodowiska: dba ć o dobre oĖwietlenie.
- Proszã wystrzega ć siã nienaturalnych pozycji. Proszã pamiãta ć o pewnej postawie i zawsze trzyma ć równowagã.
- Przy długich przedmiotach naleŹy uŹywa ć odpowiednich podpór materiału.
- Nie uŹywa ć urzãdzenia w pobliŹu łatwopalnych plynów i gazów.
- Niniejsze urzãdzenie moŹe by ć uruchamiane i uŹywane wyłãcznie przez osoby obeznane z piłami tarczowymi i Ŗwiadome niebezpieczeĖstw pracy.
- Osoby poniŹej 18 lat mogã pracowa ć z tym urzãdzeniem wyłãcznie w ramach kształcenia zawodowego i pod nadzorem nauczyciela.
- Proszã trzyma ć z dala osoby nie uczestniczãce w procesie pracy, szczególnie dzieci. Nie wolno zezwoli ć na to, by podczas pracy osoby postronne dotykały urzãdzenia lub





kabla napięcia.

- Nie należy przeciętniać urządzenia – proszę używać niniejszego urządzenia wyłącznie z taką mocą, jaka podana jest w danych technicznych.

Zagrożenie prądem!

- Proszę nie wystawiać urządzenia na deszcz.

Proszę nie używać tego urządzenia w mokrym lub wilgotnym otoczeniu.

- Należy wystrzegać się przy pracy z tym urządzeniem dotyku do uziemionych części (np. grzejniki, rury, piekarniki, lodówki).
- Proszę nie używać kabla napięcia do celów, dla jakich nie jest przeznaczony. Zagrożenie zranieniem lub zranieniem przez części ruchome!
- Nie należy uruchamiać urządzenia bez zamontowanych urządzeń ochronnych.
- Zawsze zachować odpowiedni odstęp od tarczy tnącej. Proszę stosować odpowiednie pomocnicze przystawki podające. Podczas pracy urządzenia należy zachować odpowiedni odległość od ruszających się części.
- Należy odczekać do momentu zatrzymania się tarczy piły, zanim usuniecie Państwo małe odcinki materiału obrabianego, resztki drewna etc. z obszaru roboczego.
- Nie hamował zatrzymującej się tarczy tnącej poprzez nacisk z boku.
- Przed przystąpieniem do prac konserwacyjnych należy się upewnić, że urządzenie odłączone jest od sieci elektrycznej.
- Proszę się upewnić, że przy włączaniu (na przykład po dokonaniu prac konserwacyjnych) w urządzeniu nie znajdują się żadne narzędzia montażowe czy luźne części.
- Jeśli urządzenie nie będzie używane, należy je wyłączyć.
- Zagrożenie przecięciem równieży przy nieruchomych częściach tnących!
- Przy wymianie narzędzi tnących należy używać rękawic.
- Tak należy przechowywać tarcze piły, by nikt nie mógł się nimi zranić.

Niebezpieczeństwo spowodowane odbiciem materiałów przecinanych

(przedmiot przycinany złapany zostaje przez tarczę tnącą i wyrzucony w kierunku osoby obsługującej)!

- Pracował zawsze tylko z poprawnie ustawionym klinem rozdzielnika.
- Nie przechylał przedmiotów przycinanych.
- Proszę pamiętać o tym, by tarcza piły była dostosowana do rodzaju materiału obrabianego.
- Przecinał cienkie lub cienkościennie materiały wyłącznie drobnymi tarczami piły.
- Zawsze stosował ostre tarcze piły.
- W przypadku wątpliwości przyszuwał materiały przecinane pod kątem ciała obcych (na przykład gwoździe czy śruby).
- Należy przycinać wyłącznie przedmioty o takich wymiarach, które gwarantują pewną postawę przy przycinaniu.
- Nigdy nie przycinał wielu sztuk jednocześnie – ani wiązek, które składają się z wielu pojedynczych sztuk. Istnieje zagrożenie wypadkiem, gdy pojedyncze sztuki w sposób niekontrolowany zostaną ujęte przez tarczę tnącą.
- Proszę usuwać z obszaru roboczego małe odcinki materiałów przycinanych, resztki drewna itp. – tarcza piły musi przy tym stać.

Niebezpieczeństwo wciśnięcia ciała

- Uważał, by podczas pracy do maszyny nie dostały się części ciała białego ubrania (pracował bez krawatów, bez rękawic, bez ubrań z luźnymi rękawami; na długie włosy nakładał siatkę).
- W żadnym razie nie wolno przycinać materiałów, w których znajdują się
 - liny,
 - sznury,
 - taśmy,
 - kable lub
 - druty, lub które materiały takie zawierają.

41

Zagrożenie spowodowane niewystarczającym wyposażeniem w osobiste środki ochrony!

- Należy nosić naszniki ochronne.



- Należy nosić okulary ochronne.
- Należy nosić maskę przeciwpyłową.
- Należy nosić odpowiednie ubranie robocze.
- Podczas pracy na otwartym powietrzu zaleca się noszenie obuwia antypoślizgowego.

Zagrożenie pyłem drzewnym!

Pył niektórych drzew (np. z buka, dębu, jesionu) może poprzez wdychanie spowodować raka. Zawsze należy pracować z urządzeniem odsysającym. Instalacja odsysająca musi spełniać wartości określone w Danych Technicznych.

Urządzenie odsysające musi spełniać następujące wymogi:

- dopasowanie do zewnętrznej średnicy króćca odsysającego (osłona 35 mm; skrzynia ochronna 80 mm);
- ilość powietrza $\geq 335 \text{ m}^3/\text{h}$;
- ciśnienie przy króćcu odsysającym piły $\geq 900 \text{ Pa}$;
- prędkość powietrza przy króćcu odsysającym piły $\geq 23,6 \text{ m/s}$.

Proszę uważać na to, by podczas pracy do otoczenia przedostawało się możliwie mało pyłów z drewna:

- usuwał zgromadzony w polu pracy pył z drewna (nie dmuchiwał!);
- usuwał nieszczelności w urządzeniu do odsysania;
- Troszczył się o dobrą wentylację.

Zagrożenie spowodowane zmianami technicznymi lub stosowaniem części, które nie zostały sprawdzone i dopuszczone przez producenta!

- Proszę montować niniejsze urządzenie zgodnie z instrukcją.
- Należy stosować wyłącznie części dopuszczone przez producenta. Dotyczy to w szczególności:
 - tarcz piły;
 - urządzenia zabezpieczające.
- Nie wolno dokonywać zmian w częściach.

Zagrożenie brakami w urządzeniu!

- Należy starannie przeczytać urządzenie i osprzęt. Należy przestrzegać przepisów konserwacji.
- Przed każdym uruchomieniem należy zbadać urządzenie pod kątem ewentualnych uszkodzeń: przed dalszym użyciem urządzenia należy starannie sprawdzić urządzenia zabezpieczające, urządzenia ochronne czy lekko uszkodzone części pod kątem bezusterkowego i zgodnego z przeznaczeniem działania. Proszę sprawdzić, czy części ruchome funkcjonują bez zastrzeżeń i czy się nie zakleszczają. Wszystkie części należy poprawnie zamontować i należy spełnić wszystkie warunki, by zapewnić bezusterkową pracę urządzenia.
- Uszkodzone urządzenia ochronne lub części muszą zostać fachowo wymienione lub naprawione w uznanym warsztacie. Uszkodzone przełączniki należy wymienić w serwisie klienta. Nie wolno używać niniejszego urządzenia, jeśli włącznik nie działa.
- Wszystkie uchwyty muszą być suche i nie zatuszowane.

Zagrożenie hałasem!

- Należy nosić naszniki ochronne.
- Proszę uważać na to, by klin rozdzielnika nie był wygięty. Wygięty klin rozdzielnika naciska na materiał przycinany z boku w stosunku do tarczy piły. To wywołuje hałas.

Uwaga niebezpieczeństwo!

Przed usunięciem usterki należy za każdym razem:

- wyłączyć urządzenie,
- wyciągnąć wtyczkę sieciową,
- odczekać aż tarcza piły się zatrzyma.

Po każdym usunięciu usterki należy ponownie uruchomić wszystkie urządzenia zabezpieczające i sprawdzić je.

41



Διαβάστε κατ' αρχήν τις οδηγίες λειτουργίας!

Οι παρούσες οδηγίες λειτουργίας συντάχθηκαν έτσι, ώστε να μπορέσετε να εργασείτε το ταχύτερο και ασφαλέστερο δυνατό με τη συσκευή σας. Παρακάτω παρατίθεται ένας ένας οδηγός αποτελεσματικότερης ανάγνωσης των οδηγιών λειτουργίας:

- Διαβάστε πριν την έναρξη της λειτουργίας τις προκειμένες οδηγίες λειτουργίας. Παρακαλείσθε να δώσετε ιδιαίτερη προσοχή στις επισημάνσεις ασφαλείας.
- Οι προκειμένες οδηγίες λειτουργίας απευθύνονται σε άτομα με βασικές τεχνικές γνώσεις στη χρήση των ακολούθως περιγραφόμενων συσκευών. Εάν έχετε πλήρη έλλειψη πείρας στη χρήση αυτών των συσκευών, θα έπρεπε να ζητήσετε κατ' αρχήν τη βοήθεια έμπειρων χρηστών.
- Να φυλάσσετε όλα τα έγγραφα που σχετίζονται με αυτήν τη συσκευή, ώστε να μπορείτε ανά πάσα στιγμή να ενημερώνεστε. Φυλάξτε την απόδειξη αγοράς για την περίπτωση που θα προέκυπταν αξιώσεις από την εγγύηση.
- Σε περίπτωση εκμίσθωσης ή πώλησης της συσκευής μεταβιβάστε και τις προκειμένες οδηγίες λειτουργίας.

Για βλάβες που προκλήθηκαν λόγω μη-τήρησης των προκειμένων οδηγιών λειτουργίας δεν αναλαμβάνει ο κατασκευαστής καμία ευθύνη.

Επισημάνσεις ασφαλείας

Σκόπιμη χρήση

Η συσκευή αυτή προβλέπεται για την επιμήκη και την εγκάρσια κοπή ξύλων μασίφ, επιχρισμένων ξύλων, μορισσανιδών, πλακών μαραγγών και αντίστοιχων υλικών κατεργασίας από ξύλο.

Στρογγυλά κατεργαζόμενα τεμάχια επιτρέπεται να πριονιστούν μόνο με την κατάλληλη εγκατάσταση στερέωσης, μια και μπορεί να συστραφούν λόγω του περιστρεφόμενου πριονόδισκου.

Κάθε άλλου είδους χρήση αντίκειται στην προβλεπόμενη χρήση. Ο κατασκευαστής δεν αναλαμβάνει την ευθύνη για ζημιές που προκαλούνται από ακατάλληλη χρήση του μηχανήματος.

Αλλαγές στη δομή της συσκευής ή η χρήση εξαρτημάτων που δεν έχουν ελεγχθεί από τον κατασκευαστή μπορεί να έχουν σαν συνέπεια την πρόκληση απρόβλεπτων ζημιών!

Γενικές επισημάνσεις ασφαλείας

- Τηρήστε κατά τη χρήση αυτής της συσκευής τις ακόλουθες επισημάνσεις ασφαλείας, για να αποκλείσετε την πρόκληση τραυματισμών και υλικών ζημιών .
- Προσέξτε τις ειδικές επισημάνσεις ασφαλείας στα εκάστοτε κεφάλαια.
- Τηρήστε ενδεχόμενες νομοθετικές διατάξεις ή κανόνες αποτροπής ατυχημάτων κατά το χειρισμό δισκοπρίονων.

Γενικοί κίνδυνοι!

- Διατηρήστε το χώρο εργασίας σας σε καλή κατάσταση – η αταξία στο χώρο εργασίας μπορεί να οδηγήσει σε ατυχήματα.
- Πρέπει να έχετε εφισταμένη την προσοχή σας. Πραγματοποιήστε τις σωστές ενέργειες. Η εργασία πρέπει να πραγματοποιείται με φρόνηση. Μην κάνετε χρήση της συσκευής εάν δεν είστε συγκεντρωμένοι.
- Λάβετε υπ' όψιν σας τις περιβαλλοντολογικές επιδράσεις: Φροντίστε ώστε να υπάρχει ο κατάλληλος φωτισμός.



- Αποφύγετε την αντικανονική στάση του σώματος. Φροντίστε για την ασφαλή στάση και διατηρείτε ανά πάσα στιγμή την ισορροπία.
- Χρησιμοποιήστε σε μακρά κατεργαζόμενα τεμάχια την εκάστοτε κατάλληλη απόθεση κατεργαζόμενου τεμαχίου.
- Μην κάνετε χρήση αυτής της συσκευής πλησίον εύφλεκτων υγρών ή αερίων.
- Η συσκευή αυτή επιτρέπεται να τίθεται σε λειτουργία και να χρησιμοποιείται μόνον από άτομα, τα οποία έχουν εξοικειωθεί στη χρήση δισκοπρίονων και τα οποία έχουν ανά πάσα στιγμή επίγνωση των κινδύνων της χρήσης. Άτομα, τα οποία δεν έχουν κλείσει ακόμη το 18. έτος της ηλικίας τους, επιτρέπεται να κάνουν χρήση αυτής της συσκευής μόνο στα πλαίσια επαγγελματικής εκπαίδευσης υπό την εποπτεία ενός εκπαιδευτή.
- Αμέτοχοι τρίτοι, ιδίως παιδιά, να μη βρίσκονται στο χώρο κινδύνου. Μην επιτρέπεται σε τρίτους την επαφή με τη συσκευή ή το καλώδιο του δικτύου κατά τη διάρκεια της λειτουργίας.
- Να μη γίνεται υπερφόρτιση της συσκευής – η χρήση της επιτρέπεται μόνο στα πλαίσια των δυνατοτήτων ισχύος που αναφέρονται στα "Τεχνικά στοιχεία".

Κίνδυνος λόγω ηλεκτρισμού!

- Μην εκθέτετε τη συσκευή στη βροχή. Μην κάνετε χρήση της συσκευής σε υγρό περιβάλλον. Αποφύγετε κατά την εργασία με αυτήν τη συσκευή την επαφή του σώματος με γειωμένα μέρη (π.χ. σώματα καλοριφέρ, μεταλλικούς σωλήνες, ηλεκτρικές κουζίνες, ψυγεία).
- Μη χρησιμοποιείτε το καλώδιο του δικτύου άσκοπα.

Υφίσταται κίνδυνος τραυματισμού και σύνθλιψης σε κινητά μέρη!

- Μη θέτετε τη συσκευή σε λειτουργία χωρίς πρωτύερο μοντάρισμα της διάταξης προστασίας.
- Να τηρείτε πάντοτε επαρκή απόσταση από τον πριονόδισκο. Χρησιμοποιήστε ενδεχομένως τις κατάλληλες βοήθειες προσαγωγής. Τηρήστε κατά τη διάρκεια της λειτουργίας επαρκή απόσταση προς τα κινητά δομικά μέρη.
- Περιμένετε μέχρι που ο πριονόδισκος να έχει ακινητοποιηθεί, προτού να απομακρύνετε μικρά κομμάτια κατεργαζόμενου τεμαχίου, υπολείμματα ξύλου κ.α. από το χώρο εργασίας.
- Μη σταματήσετε την κίνηση του δίσκου, ασκώντας πλευρική πίεση.
- Βεβαιωθείτε πριν την έναρξη των εργασιών συντήρησης ότι η συσκευή έχει αποχωριστεί από το δίκτυο παροχής ρεύματος.
- Βεβαιωθείτε ότι κατά την έναρξη της λειτουργίας (π.χ. μετά τη διενέργεια εργασιών συντήρησης) δεν υπάρχουν πλέον εργαλεία μονταρίσματος ή ασύνδετα μέρη στο εσωτερικό της συσκευής.
- Θέστε το πριόνι εκτός λειτουργίας, εάν δε χρησιμοποιείται.

Ο κίνδυνος κοψίματος υφίσταται και στο ακινητοποιημένο κοπτικό εργαλείο.

- Χρησιμοποιείτε γάντια κατά την αντικατάσταση κοπτικών εργαλείων.
- Φυλάξτε τους πριονόδισκους κατά τέτοιο τρόπο, ώστε να μη μπορεί κανείς να τραυματιστεί.



Κίνδυνος από την οπισθοδρόμηση (κλότσημα) κατεργαζόμενων τεμαχίων (το κατεργαζόμενο τεμάχιο αρπάζεται από τον πριονόδισκο και εξακοντίζεται προς τη μεριά του χειριστή)!

- Να εργάζεστε μόνον, έχοντας ρυθμίσει σωστά την εκτονωτική σφήνα
- Αποφύγετε το σφήνωμα κατεργαζόμενων τεμαχίων.
- Ο πριονόδισκος πρέπει να είναι κατάλληλος για το υλικό του κατεργαζόμενου τεμαχίου.
- Πριονίστε τα λεπτά κατεργαζόμενα τεμάχια ή αυτά που έχουν λεπτό τοίχωμα μόνο με δίσκους με λεπτά δόντια.
- Να χρησιμοποιείτε πάντοτε κοφτερούς δίσκους.
- Σε περίπτωση αμφιβολίας ελέγξτε τα κατεργαζόμενα τεμάχια, αναζητώντας ενδεχόμενα ξένα σώματα (π.χ. καρφιά ή βίδες).
- Πριονίστε μόνον κατεργαζόμενα τεμάχια/πριόνισμα.
- Μην πριονίζετε ποτέ περισσότερα κατεργαζόμενα τεμάχια ταυτόχρονα – ούτε δέσμες που αποτελούνται από περισσότερα μεμονωμένα τεμάχια. Υφίσταται κίνδυνος τραυματισμού, όταν ο δίσκος πιάσει ανεξέλεγκτα μεμονωμένα τεμάχια.
- Απομακρύνετε μικρά κομμάτια κατεργαζόμενου τεμαχίου, υπολείμματα ξύλου κ.α. από το χώρο εργασίας – ο πριονόδισκος πρέπει να έχει πρωτίτερα ακινητοποιηθεί.

Κίνδυνος τραβήγματος!

- Προσέξτε κατά τη λειτουργία, ώστε να μη μπορέσουν περιστρεφόμενα δομικά στοιχεία να πιάσουν και να τραβήξουν μέλη του σώματός σας ή μέρη της ενδυμασίας σας (**μη** φοράτε γραβάτες, **μη** φοράτε γάντια, **μη** φοράτε ενδύματα με ευρύχωρα μανίκια και εάν έχετε μακριά μαλλιά να φοράτε ένα δίχτυ προστασίας των μαλλιών).
- Να μην κόβετε ποτέ κατεργαζόμενα τεμάχια, στα οποία υπάρχουν
 - σχοινιά
 - κλωστές
 - ταινίες
 - καλώδια ή
 - σύρματα, ή τα οποία περιλαμβάνουν τέτοια.

Κίνδυνος λόγω ανεπακούς προσωπικού προφυλαχτικού εξοπλισμού!

- Να φοράτε ωτασπίδες.
- Να φοράτε προστατευτικά ματογυάλια.
- Να φοράτε προσωπίδα προστασίας κατά της σκόνης.
- Να φοράτε την κατάλληλη εργασιακή ενδυμασία.
- Όταν εργάζεστε στο ύπαιθρο συνιστάται η χρήση υποδημάτων που δεν ολισθαίνουν.

Κίνδυνος λόγω ξυλοκονίας!

- Ορισμένα είδη ξυλοκονίας (π.χ. από ξύλο βελανιδιάς, οξιάς και μελιάς) μπορεί να προκαλέσουν κατά την εισπνοή καρκίνο. Να εργάζεστε μόνο μία εγκατάσταση αναρρόφησης. Η εγκατάσταση αναρρόφησης πρέπει να πληρεί τις τιμές που αναφέρονται στα τεχνικά στοιχεία.

Η εγκατάσταση αναρρόφησης πρέπει να καλύπτει τις ακόλουθες προϋποθέσεις:

- Αντιστοιχία με την εξωτερική διάμετρο του στομίου αναρρόφησης (προφυλακτικής 35 mm, προστατευτικό πλαίσιο 80 mm)



- Όγκος αέρα 335 m³/h
- Χαμηλή πίεση στο στόμιο αναρρόφησης του πριονιού ≥ 900 Pa;
- Ταχύτητα του αέρα στο στόμιο αναρρόφησης του πριονιού $\geq 23,6$ m/s.
- Προσέξτε ώστε κατά την εργασία να καταλλήγει όσο το δυνατό λιγότερη ξυλοκονία γίνεται στο περιβάλλον:
 - Απομακρύνετε κατακάθια ξυλοκονίας από το χώρο εργασίας (μην τα σκουπίζετε!)
 - Στεγανοποιήστε τα σημεία διαρροής στην εγκατάσταση αναρρόφησης
 - Φροντίστε ώστε να υπάρχει ο κατάλληλος εξαερισμός

Τροποποιώντας τεχνικά τη συσκευή ή κάνοντας χρήση εξαρτημάτων, τα οποία δεν έχουν ελεγχθεί από τον κατασκευαστή!

- Μοντάρτε αυτή τη συσκευή σύμφωνα με τις προκείμενες οδηγίες.
- Να χρησιμοποιείτε μόνο μέρη που έχουν εγκριθεί από τον κατασκευαστή. Αυτό ισχύει ιδίως για τα ακόλουθα:
 - πριονόδισκους;
 - εγκατάσταση ασφαλείας.
- Μην πραγματοποιείτε τροποποιήσεις στα εξαρτήματα.

Κίνδυνος λόγω ελαττωμάτων της συσκευής!

- Να περιποιήστε επαρκώς της συσκευή και τα εξαρτήματα. Να τηρείτε τις οδηγίες συντήρησης.
- Επανελέγξτε τη συσκευή πριν από κάθε χρήση: Προτού συνεχίσετε τη χρήση, πρέπει να έχει γίνει έλεγχος των εγκαταστάσεων ασφαλείας, των διατάξεων προστασίας και των μερών αυτών, που υπόκεινται εύκολα σε βλάβη. Πρέπει να λειτουργούν απρόσκοπτα και σύμφωνα με το σκοπό κατασκευής τους. Επανελέγξτε εάν τα κινητά εξαρτήματα λειτουργούν κανονικά και δε μαγγώνουν. Όλα τα μέρη πρέπει να έχουν μονταριστεί σωστά και να πληρούν όλες τις προϋποθέσεις για την άψογη λειτουργία της συσκευής.
- Οι διατάξεις προστασίας ή τα εξαρτήματα που παρουσιάζουν βλάβη πρέπει να επισκευάζονται ή να αντικαθίστανται από ένα αναγνωρισμένο συνεργείο. Οι διακόπτες που παρουσιάζουν βλάβη πρέπει να αντικαθίστανται από συνεργείο μας. Μην κάνετε χρήση αυτής της συσκευής, εάν ο διακόπτης δε μπορεί να θεθεί εντός ή εκτός λειτουργίας.
- Οι χειρολαβές πρέπει να είναι στεγνές και να μη φέρουν λάδι ή γράσο

Κίνδυνος λόγω θορύβου!

- Να φοράτε ωτασπίδες.

Προσέξτε, ώστε η εκτονωτική σφήνα να μην είναι στραβωμένη. Μία στραβωμένη εκτονωτική σφήνα πιέζει το κατεργαζόμενο τεμάχιο πλευρικά στον πριονόδισκο. Κάτι τέτοιο

Κίνδυνος

Πριν από κάθε άρση λειτουργικών διαταραχών:

1. Θέστε τη συσκευή εκτός λειτουργίας.
2. Τραβήξτε το φινι του δικτύου.
3. Περιμένετε, μέχρι να ακινητοποιηθεί ο πριονόδισκος.

Αφού θα έχετε άρει όλες τις λειτουργικές διαταραχές, θέστε όλες τις εγκαταστάσεις και πάλι σε λειτουργία και επανελέγξτε τις.



Először ezt olvassa el!

Ezt az üzemeltetési útmutatót úgy állítottuk össze, hogy minél előbb használatba vehesse és biztonságosan dolgozhasson a géppel. Az alábbiakban röviden bemutatjuk, hogyan kell olvasnia ezt az üzemeltetési útmutatót:

- Mielőtt használatba venné a berendezést, olvassa végig ezt az üzemeltetési útmutatót. Feltétlenül tartsa be a biztonsági előírásokat.
- Ez az üzemeltetési útmutató olyan személyek számára készült, akik már rendelkeznek a hasonló gépek kezeléséhez szükséges műszaki alapismeretekkel. Ha még nem dolgozott volna ilyen géppel, javasoljuk, hogy először kérjen meg egy tapasztalt szakembert, hogy mutassa meg Önnek a gép kezelését.
- Gondosan őrizze meg a géppel együtt szállított műszaki dokumentációt, hogy adott esetben rendelkezésére álljon a szükséges információ. Őrizze meg a számlát, mert csak ennek felmutatása mellett érvényesítheti garanciális igényét.
- Ha esetleg kölcsönadná vagy eladná a gépet, mindig mellékelje a géphez tartozó műszaki dokumentációt is.

Az üzemeltetési útmutatóban tárgyalt előírások be nem tartásából eredő kárért a gyártó nem vállal semminemű felelősséget.

Biztonsági előírások

Rendeltetésszerű használat

Ez a fűrészgép tömörfa, réteggel bevont fa, forgácslemez, asztalos lemez és hasonló faanyagok hossz- és keresztirányú darabolására szolgál.

Körkörös keresztmetszetű munkadarabot csak megfelelő tartószerkezet alkalmazása mellett szabad fűrészelni, mivel a forgó fűrészlap elforgathatja magát a munkadarabot is.

Minden más alkalmazás nem rendeltetésszerű használatnak minősül és tilos! A nem rendeltetésszerű használatból eredő bármilyen kárért a gyártót felelősség nem terheli. A gépen eszközölt bármilyen jellegű szerkezeti módosításnak vagy a gyártó által nem ellenőrzött és nem engedélyezett tartozékok használatának beláthatatlan következményei lehetnek!

Általános biztonsági szabályok

- személyi sérüléssel és/vagy anyagi kárral járó balesetek elkerülése érdekében a szerszám használata során tartsa be az alábbi biztonsági előírásokat.
- Tartsa be az egyes fejezetekben található különleges biztonsági előírásokat.
- Tartsa be a körfűrészek használatára vonatkozó, jogszabályokban lefektetett irányelveket vagy balesetvédelmi szabályokat.

Általános veszélyhelyzet!

- Tartsa rendben a munkaterületet – a munkaterületen a rendtelenség balesetet okozhat.
- Figyelmét mindig a munkára összpontosítsa. Mindig gondolja át, hogy mit tesz. A munka megkezdése előtt gondolja át a feladatot. Ne dolgozzon a szerszámmal, ha nem tud koncentrálni.
- Vegye figyelembe a környezeti behatásokat. Gondoskodjon a megfelelő világításról.
- Kerülje a természetellenes testhelyzetet. Mindig biztosan álljon a talajon, hogy ne veszíthesse el az egyensúlyát.
- Ha hosszú munkadarabot kell megmunkálnia, használjon megfelelő szerkezetet a munkadarab alátámasztásához.
- Ne dolgozzon a géppel gyúlékony folyadék vagy gáz közelében.
- A fűrész csak olyan személy kapcsolhatja be és használhatja, aki ismeri a körfűrészeket, és mindig tudatában van annak, hogy milyen veszélyekkel jár a gép használata.
- 18 éven aluliak csak a szakoktatás keretében és kizárólag a képzést irányító szakember felügyelete mellett használhatják ezt a szerszámot.
- Ne engedjen idegent, főleg gyereket a veszélyes területre. Gondoskodjon arról, hogy

idegen üzem közben ne érhesen hozzá a géphez vagy a hálózati tápvezetékhez.

- Ne terhelje túl a szerszámot – csak a megengedett teljesítménytartományban (lásd "Műszaki adatok" részt) üzemeltesse a gépet.

Aramütés veszélye!

- Övja a szerszámot az esőtől.

Ne üzemeltesse a gépet nedves vagy vizes környezetben.

- Amikor a gépen dolgozik, ügyeljen arra, hogy ne érjen hozzá földelt berendezéshez (pl., főttest, csővezeték, tézhely, hűtőszekrény).
- A hálózati tápvezeték csak rendeltetésének megfelelően szabad használni.

A mozgó alkatrészek balesetveszélyesek – megsérthetik, ill. becsíphetik valamelyik testrészét!

- Csak azután vegye üzembe ezt a készüléket, miután üzembe helyezte a biztonsági szerkezeteket.
- Soha ne menjen túl közel a fűrészlaphoz. Adott esetben használjon megfelelő hozzáférési segédeszközt. Munka közben ne álljon túl közel a meghajtott gépegységekhez.
- Várja meg, amíg leáll a fűrészlap, és csak ezután távolítsa el a munkaterületről a kisebb munkadarab-szelvényeket, famaradványokat, stb.
- Ne próbálja - oldalról nyomva - lefékezni a fűrészlapot.
- A karbantartási munkák megkezdése előtt kösse le a készüléket a villamos hálózatról.
- Mielőtt bekapcsolná a gépet (például a karbantartási munkák befejeztével), ellenőrizze, hogy nem maradt-e benne valamilyen szerelőszerszám vagy laza alkatrész.
- Kapcsolja ki a készüléket, ha nincs rá szüksége.
- Akkor is megvághatja magát, ha a vágószerszám nyugalomban van!
- Ha ki kell cserélnie a vágószerszámot, használjon védőkesztyűt.
- A fűrészlapokat úgy tárolja, hogy senki se sérthesse meg magát.

A munkadarab visszacsapódásából származó veszély

(a fűrészlap bekaphatja a munkadarabot, amely a kezelőhöz csapódhat):

- Csak szabályszerűen beállított feszítőékekkel dolgozzon.
- Vigyázzon, hogy ne szoruljon meg a munkadarab.
- Ügyeljen arra, hogy a munkadarab anyagának megfelelő fűrészlappal dolgozzon.
- Vékony vagy kis falvastagságú munkadarabot csak finom fogazású fűrészlappal szabad megmunkálni.
- Csak éles fűrészlappal dolgozzon.
- Kétség esetén ellenőrizze, hogy nincs-e idegen anyag (például szög vagy csavar) a munkadarabban.
- Csak olyan méretű munkadarabot fűrészeljen, amelyet munka közben még biztonságosan meg tud tartani.
- Soha ne fűrészeljen egyszerre több munkadarabot, de még több egyedi darabból álló nyalábot sem. Ez balesetveszélyes, mert a fűrészlap bekaphatja az egyes darabokat, amit a kezelő nem képes megakadályozni.
- Várja meg, amíg leáll a fűrészlap, és csak ezután távolítsa el a munkaterületről a kisebb munkadarab-szelvényeket, famaradványokat, stb.

Behúzás veszélye!

- Vigyázzon, hogy a gép nehogy becsípje és behúzza valamelyik testrészét vagy ruhadarabját (ne hordjon nyakkendőket vagy kesztyűt, és ne viseljen bő ujjú ruhadarabot; ha hosszú a haja, feltétlenül tegyen rá hajhálót).
- Soha ne fűrészeljen olyan munkadarabot, amelyre
 - kötél,
 - zsinór,
 - szalag,
 - kábel vagy
 - huzal van szerelve, ill. ha az ilyen anyagot tartalmaz.

A hiányos személyi védőfelszerelés balesetveszélyes!

- Viseljen zajtompító fülvédőt.
- Viseljen védőszemüveget.



- (D)** A: Führungsbahnen (1, 2, 3) sauber halten. Bei Bedarf mit Testbenzin oder Terpentin reinigen. Nicht fetten!
 B: Maschine nur mit Formatschiebetisch (31 672 / 31 673) oder linkem Zusatztisch 31 693 in Betrieb nehmen.
- (GB)** A: Keep guideways (1, 2, 3) clean. If necessary, clean with white spirit or turpentine. Do not use grease!
 B: Put the machine into operation only with a travelling table (31 672 / 31 673) or left-hand additional table 31 693.
- (F)** A: Veiller à la propreté des guides (1, 2, 3). Si nécessaire, les nettoyer au white-spirit ou à l'essence de térébenthine. Ne jamais les graisser!
 B: Mettre en service la machine à scier uniquement avec la table mobile (31 672 / 31 673) ou avec le plateau supplémentaire de gauche 31 693.
- (NL)** A: Geleidebanen (1, 2, 3) schoon houden. Indien nodig met terpentijn reinigen. Niet insmeren!
 B: Machine alleen met formaat-aanvoertafel (31 672 / 31 673) of linker aanvullende tafel 31 693 in gebruik nemen.
- (I)** A: Mantener pulite le piste di guida (1, 2, 3). All'occorrenza pulirle con benzina solvente o trementina. Evitare d'ingrassarle!
 B: Macchina utilizzabile solo con carro a squadrare (31 672 / 31 673) o piano tavolo aggiuntivo sinistro 31 693.
- (E)** A: Mantener limpias las guías (1, 2, 3). En caso necesario limpiarlas con gasolina de comprobación o trementina. ¡No engrasarlás!
 B: Poner en marcha la máquina solamente con la mesa corrediza (31 672 / 31 673) o bien con la mesa adicional izquierda 31 693.
- (P)** A: Manter as calhas de guia (1, 2, 3) limpas. Em caso de necessidade, limpar com benzina de teste ou terebintina. Não olear!
 B: Colocar a máquina em funcionamento apenas com mesa móvel (31 672 / 31 673) ou uma mesa adicional esquerda 31 693.
- (S)** A: Håll gejderna (1, 2, 3) rena. Rengör dem vid behov med lacknafta eller terpentin. Använd inte fett!
 B: Använd maskinen endast med formatjusterbord (31 672 / 31 673) eller med vänster extrabord 31 693.
- (FIN)** A: Pidä ohjauskiskot (1, 2, 3) puhtaina. Puhdista ne tarvittaessa lakkabensiinillä tai täpätillä. Älä rasvaa niitä!
 B: Käytä konetta vain muotoliukupöydällä (31 672 / 31 673) tai vasemmanpuoleisella lisäpöydällä 31 693 varustettuna.
- (N)** A: Hold føringsbanene (1, 2, 3) rene. Rens med testbensin eller terpentin ved behov. Skal ikke smøres!
 B: Bruk maskinen bare med formatinnstillingsbord (31 672 / 31 673) eller venstre tilleggsbord 31 693.
- (DK)** A: Føringsbanerne (1, 2, 3) skal holdes rene. Ved behov kan de renses med testbenzin eller terpentin. Må ikke smøres!
 B: Maskinen må kun startes med format-rullebord (31 672 / 31 673) eller venstre ekstraplàn 31 693.
- (PL)** A: Prowadnice (1, 2, 3) należy utrzymywać w czystości. W razie potrzeby oczyścić benzyną do czyszczenia lub terpentyną. Nie smarować!
 B: Maszynę wolno uruchamiać wyłącznie z przesuwnym stołem formatowym (31 672 / 31 673) lub stołem dodatkowym lewym 31 693.
- (GR)** A: Οι οδηγοί (1, 2, 3) να διατηρούνται καθαροί. Αν απαιτείται, να καθαρίζονται με βενζίνη καθαρισμού ή τερπεντίνη. Μην τους λαδώνετε!
 B: Το μηχάνημα να τεθεί σε λειτουργία μόνο με πάγκο μορφοτυπικής ώθησης (31 672 / 31 673) ή με αριστερό πρόσθετο πάγκο 31 693.
- (H)** A: Tartsa tisztán a vezetőfelületeket (1, 2, 3). Szükség esetén lakkbenzinnel vagy terpentinnel tisztítsa meg. Ne zsírozza!
 B: A gépet csak szabványos tolasztállal (31 672 / 31 673) vagy baloldali kiegészítő asztallal (31 693) együtt helyezze üzembe.

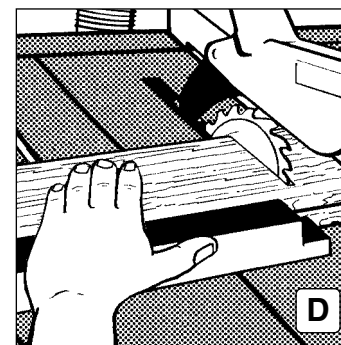
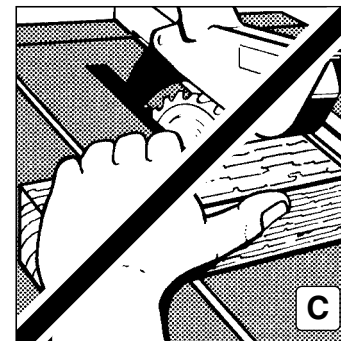
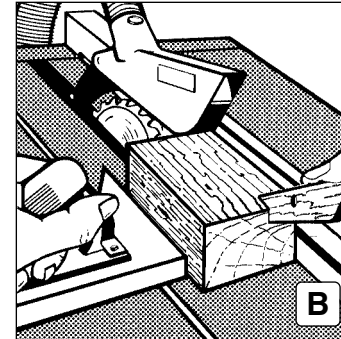
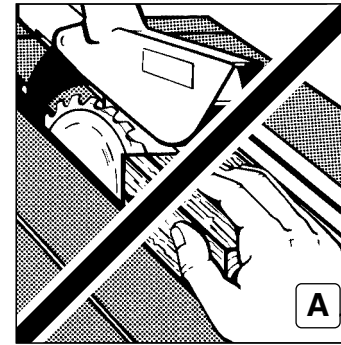
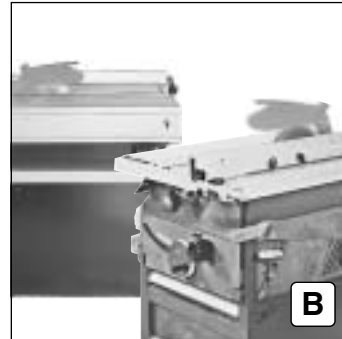
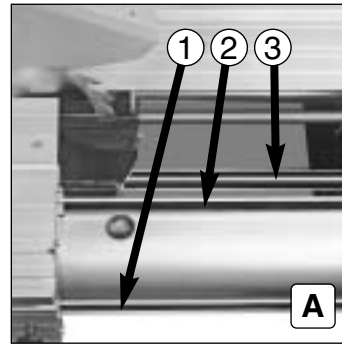

- (D)** A+B: Beim Längsschneiden von schmalen Werkstücken (schmäler als 120 mm) Schiebestock und Schiebehholz verwenden!
 C+D: Querschneiden nur mit Queranschlag!
- (GB)** A+B: When ripping narrow workpieces (<120 mm) use a push-stick or piece of wood
 C+D: Always use crossfeed guide for cutting off
- (F)** A+B: Utiliser des pousoirs (à encoche et à poignée) pour le défilage de petites pièces de bois (<120 mm) !
 C+D: Ne tronçonner qu'avec un guide de tronçonnage !
- (NL)** A+B: Bij doorzagen van smalle werkstukken (<120 mm) duwhout en zij-duwhout gebruiken!
 C+D: Afkorten alleen met afkortgeleider !
- (I)** A+B: Tagliando longitudinalmente pezzi corti (<120mm) usare gli appositi legni d'avanzamento!
 C+D: Tagli trasversali soltanto con la guida trasversale !
- (E)** A+B: ¡ Al cortar piezas estrechas (<120 mm) en sentido longitudinal, utilice las maderas para empujar!
 C+D: ¡ Para cortes transversales, emplee siempre el tope transversal !
- (P)** A+B: Ao serrar peças estreitas em comprimento (menos que 120 mm) utilizar os emcurradores!
 C+D: Corte transversal apenas com a paralela para cortes transversais !
- (S)** A+B: Vid klyvning av små arbetsstycken (<120 mm) måste skjutstock och -trä användas!
 C+D: Anhåll måste användas vid kapning !
- (FIN)** A+B: Käytä kapeiden työkappaleiden (<120 mm) pituussahaukseen työntökeppiä ja työntökappaleita!
 C+D: Poikkisahaus vain kulmaohjaimella !
- (N)** A+B: Bruk skyvestokk og sideanlegg ved saging av smale arbeidsstykker (<120mm) !
 C+D: Kapping kun med gjæringsanlegg !
- (DK)** A+B: Ved længdeskæring af smalle emner (<120 mm) anvendes skubbestok og skubbeplade!
 C+D: Tværskæring kun med tværanlæg !
- (PL)** A+B: Przy przecinaniu wzdłużnym wąskich elementów (<120 mm) wykorzystać drażek popychowy i klocek z drewna odpadowego do popychania przecinanego materiału!
 C+D: Przecinięcie poprzeczne wykonywać wyłącznie z użyciem zderzaka poprzecznego !
- (GR)** A+B: Κατά το πριόνισμα στενών τεμαχίων κατά μήκος (<120 mm) χρησιμοποιείτε άλλο ξύλο για να το προωθήτε και άλλο ξύλο για να το συγκρατείτε!
 C+D: Εγκάρσιο πριόνισμα μόνο με εγκάρσιο οδηγό !
- (H)** A+B: Keskeny munkadarabok (< 120 mm) hosszirányú vágásakor tolóbótot és tolófát használjon!
 C+D: Keresztirányba csak keresztütöközéval vágjon !



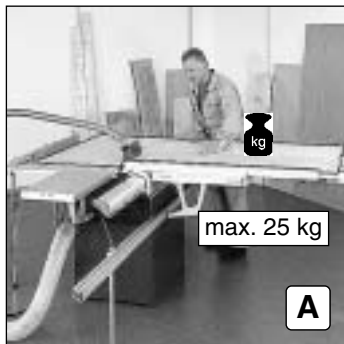

- (D) **A:** Das Werkstück darf ein Gewicht von 25 kg nicht überschreiten.
B: Bei Umrüst- und Wartungsarbeiten stets Stecker ziehen.
C: Nie ohne Spaltkeil arbeiten.
- (GB) **A:** The workpiece must not weigh more than 25 kg.
B: Always disconnect from mains supply before carrying out conversion and maintenance work.
C: Always work with a splitting wedge.
- (F) **A:** Le poids de la pièce ne doit pas dépasser 25 kg.
C: Travailler en permanence avec un couteau diviseur.

A

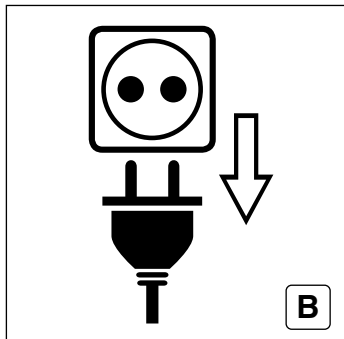

- (NL) **A:** Het werkstuk mag niet meer dan 25 kg wegen.
C: Steeds met splijtwig werken.
- (I) **A:** Il peso del pezzo da lavorare non deve superare 25 kg.
C: Lavorare sempre con il coltello diviso.

B

- (E) **A:** El peso de la pieza a trabajar no debe superar los 25 kg.
C: Trabajar siempre con la cuña de separación.
- (P) **A:** A peça não pode ultrapassar o peso de 25 kg.
C: Trabalhar sempre com a Cunha abridora.

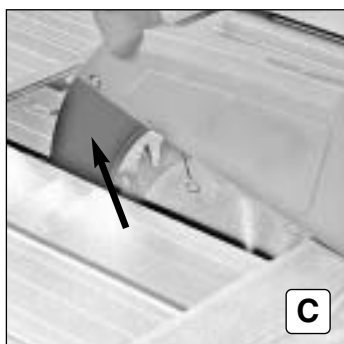

C

- (S) **A:** Arbetsstycket får inte vara tyngre än 25 kg.
C: Arbeta alltid med klyvkniv.
- (FIN) **A:** Työkappaleen paino ei saa olla suurempi kuin 25 kg.
C: Käytä aina jakoveistä.
- (N) **A:** Vekten på arbeidsemnet må ikke overstige 25 kg.
C: Arbeid alltid med spaltekniv.
- (DK) **A:** Emnet må ikke veje over 25 kg.
C: Arbejd altid med spaltekniv.

- (PL) **A:** Masa przedmiotu obrabianego nie może przekraczać 25 kg.
C: Maszynę użytkować zawsze z klinem rozdzielnikiem.

- (GR) **A:** Το βάρος του προς κατεργασία τεμαχίου δεν επιτρέπεται να υπερβαίνει τα 25 kg.
C: Να εργαζέσθε πάντα με εκτονωτική σφήνα.

- (H) **A:** A munkadarab súlya nem haladhatja meg a 25 kg-ot.
C: Mindig védőékkkel dolgozzon.

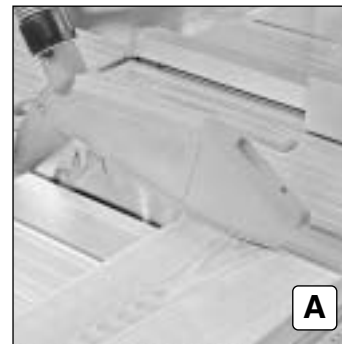

A

- (D) **A:** Stets mit Schutzhaube arbeiten. (außer bei Verdeckt- und Einsetzschnitten)
B: Schutzhaube immer ganz nach unten auf das Werkstück absenken.
C: Nach dem Arbeiten: Schutzhaube ganz nach unten absenken.
- (GB) **A:** Always work with the blade guard. (except for concealed and insert cuts)
B: Always lower the blade guard right down onto the workpiece.
C: After work: lower blade guard right down.
- (F) **A:** Toujours travailler avec le protecteur de sécurité (sauf pour les coupes masquées et les entailles).
B: Rabattre toujours le protecteur de sécurité sur la pièce.
C: Une fois le sciage terminé, toujours rabattre complètement le protecteur de sécurité.

(NL)

- A:** Steeds met zaagbeschermkap werken (behalve bij het verdekte zagen en inzetnsneden)
B: Zaagbeschermkap steeds helemaal naar beneden op het werkstuk laten zakken. **C:** Na het werken: zaagbeschermkap helemaal naar beneden laten zakken.

(I)

- A:** Lavorare sempre con la calotta protettiva (eccezione: tagli nascosti e a riporto).
B: Abbassare completamente la calotta sul pezzo da lavorare.
C: Al termine del lavoro abbassare la calotta completamente.

(E)

- A:** Trabajar siempre con la caperuza de protección. (Excepto en el caso de cortes ocultos y cortes de calado)
B: Bajar siempre la caperuza hasta que quede directamente sobre la pieza a trabajar.
C: Una vez finalizado el trabajo, bajar completamente la caperuza.

(P)

- A:** Trabalhar sempre com o resguardo (excepto corte coberto e corte de engaste).
B: Baixar sempre o resguardo completamente até baixo sobre a peça.
C: Após o trabalho: baixar o resguardo completamente.

(S)

- A:** Arbeta alltid med sägskydd. (utom vid skymd sågning och instickssågning).
B: Sänk alltid ned sägskyddet helt på arbetsstycket.
C: Efter arbetet: sänk ned sägskyddet helt och hållet.

(FIN)

- A:** Käytä aina teräsuojusta (poikkeukset: pistosahaus, urien ja kynteiden työstö).
B: Laske teräsuojus alas työkappaleeseen saakka.
C: Työn päätyttyä: laske teräsuojus alas.

(N)

- A:** Arbeid alltid med beskyttelseshette. (Unntatt ved skjulte snitt og innstikksnitt)
B: Senk alltid beskyttelseshetten helt ned til arbeidsmaterialet.
C: Etter endt arbeide: Senk beskyttelseshetten helt ned.

(DK)

- A:** Arbejd altid med beskyttelseskærm (undtagen ved skjult snit og indsatskæring).
B: Beskyttelseskærmen skal altid sænkes helt ned på emnet.
C: Efter afsluttet arbejde: Sænk beskyttelseskærmen helt ned.

(PL)

- A:** Maszynę użytkować zawsze z kolpakiem ochronnym (poza wykonywaniem cięć krytych i cięć wgłębnych).
B: Kolpak ochronny opuścić zawsze całkowicie ku dołowi na przedmiot obrabiany. **C:** Po zakończeniu pracy opuścić kolpak ochronny całkowicie w dół.

(GR)

- A:** Κατά την εκτέλεση εργασιών χρησιμοποιείτε πάντα προφυλακτήρα (εξαιρέση: αόρατες τομές και τομές εφαρμογής). **B:** Κατεβάζετε πάντα τον προφυλακτήρα μέχρι τέρμα στο προς κατεργασία τεμάχιο. **C:** Μετά την εργασία: Κατεβάζετε τον προφυλακτήρα προς τα κάτω μέχρι τέρμα.

(H)

- A:** Mindig védőburkolattal dolgozzon. (Kívéve a fedett- és bekezdő vágásokat)
B: A védőburkolatot mindig engedje egészen le a munkadarabra. **C:** A munka befejezése után: a védőburkolatot teljesen engedje le.





- (D) Störungsbehebung:**
Einschaltvorgänge erzeugen kurzzeitige Spannungsabsenkungen. Bei ungünstigen Netzbedingungen können Beeinträchtigungen anderer Geräte auftreten. Bei Netzimpedanzen kleiner als 0,35 Ohm sind keine Störungen zu erwarten.
- (GB) Troubleshooting:**
Inrush currents cause short-time voltage drops. Under unfavourable power supply conditions, other equipment may be affected. If the system impedance of the power supply is lower than 0.35 Ohm, disturbances are unlikely to occur.
- (F) Élimination de défauts :**
Les opérations de mise en marche provoquent des baisses de tension de courte durée. Si la configuration du réseau est défavorable, des dysfonctionnements peuvent se produire pour d'autres appareils. Sur des impédances de réseau inférieures à 0,35 Ohm, ce type de défaut n'est pas susceptible d'arriver.
- (NL) Verhelpen van storingen:**
Het inschakelen veroorzaakt kortstondige spanningsdalingen. Bij ongunstige netcondities kunnen zich belemmeringen bij andere apparaten voordoen. Bij netimpedanties kleiner dan 0,35 Ohm zijn geen storingen te verwachten.
- (I) Rimozione dei disturbi:**
I processi di inserzione causano delle brevi riduzioni della tensione. Eventuali condizioni sfavorevoli della rete di alimentazione possono causare degli influssi sugli altri apparecchi. Normalmente con le impedenze di rete minori di 0,35 Ohm non insorgono disturbi.
- (E) Localización de averías:**
Los procesos de conexión originan caídas de tensión de poco tiempo. Si las condiciones de la red no son buenas, pueden ocasionarse daños en otros aparatos. En caso de impedancias de red inferiores a 0,35 ohms, no se puede esperar ninguna avería.
- (P) Detecção de avarias:**
Procedimentos de ligação geram quedas de tensão temporária. As condições desfavoráveis de rede podem prejudicar outros aparelhos. Em impedâncias de rede, menores de 0,35 Ohm, não há perigo de avarias.
- (S) Åtgärder vid fel:**
När maskinen startas sänks spänningen kortvarigt. Vid ogynnsamma elnätförhållanden kan andra apparater påverkas. Om elnätets impedans är lägre än 0,35 ohm bör inga störningar uppträda.
- (FIN) Häiriöiden poisto:**
KytKentättransientit synnyttävät lyhytaikaisia jännitteenlaskuja. Epäsuotuisissa verkko-oissa saattaa esiintyä muiden laitteiden aiheuttamia häiriöitä. Alle 0,35 ohmin verkkoimpedansseissa ei ole odotettavissa häiriöitä.
- (N) Feilutbedring:**
Start av maskinen skaper kortvarige spenningsvalg. Under ugunstige nettforhold kan dette innvirke på andre apparater. Ved nettimpedanser på mindre enn 0,35 ohm vil det normalt ikke oppstå forstyrrelser.
- (DK) Afhjælpning af fejl:**
Tilkoblingsprocesser danner korttidige spændingssvingninger. Ved uheldige netbetingelser kan det påvirke andre maskinen/apparater. Ved netimpedanser, der er mindre end 0,35 Ohm forventes ingen forstyrrelser.
- (PL) Usuwanie usterek:**
Włączanie powoduje krótkotrwały spadek napięcia. W przypadku niekorzystnych warunków panujących w sieci mogą wystąpić nieprawidłowości w funkcjonowaniu innych urządzeń. W przypadku oporności sieciowych mniejszych niż 0,35 Ohm nie należy oczekiwać żadnych usterek.
- (GR) Εξάλειψη βλαβών:**
Οι διαδικασίες ενεργοποίησης προκαλούν σύντομες μειώσεις της τάσης. Σε δυσμενείς συνθήκες του δικτύου μπορούν να παρουσιαστούν προβλήματα σε άλλες συσκευές. Όταν οι σύνθερες αντιστάσεις του δικτύου είναι μικρότερες από 0,35 Ohm, τότε δεν πρέπει να αναμένονται βλάβες.
- (H) Hibaelhárítás:**
A bekapcsolási folyamat egy rövid idejű feszültségcsökkenést eredményez. Ez kedvezőtlen hálózati feltételek esetén más készülékeket hátrányosan érinthet. Ha a hálózat impedanciája kisebb, mint 0,35 Ohm, zavar nem várható.

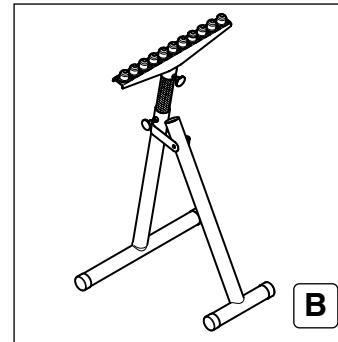

- (D) A:** Bei langen Werkstücken die Tischverlängerung **091 005 998** verwenden.
B: Bei längeren Werkstücken die zum Abkippen neigen, den Kugelrollenbock **091 005 3345** verwenden.
- (GB) A:** Use table extension **091 005 998** for long workpieces.
B: In the case of longer workpieces with a tendency to tip off, use the roller support **091 005 3345**.
- (F) A:** En cas de pièces de grande longueur, utiliser la rallonge **091 005 998**.
B: Lors des opérations de changement d'outil et de maintenance, toujours débrancher la prise (**091 005 3345**).
- (NL) A:** Bij lange werkstukken de tafolverlenging **091 005 998** gebruiken.
B: Bij ombouw- en onderhoudswerkzaamheden steeds de stekker eruit trekken (**091 005 3345**).
- (I) A:** Dovendo lavorare pezzi lunghi utilizzare la prolunga tavolo **091 005 998**.
B: Durante lavori di riattrezzamento o di manutenzione staccare sempre la spina (**091 005 3345**).
- (E) A:** Si se trabaja con piezas de gran longitud, utilizar la prolongación de la mesa **091 005 998**.
B: Antes de efectuar trabajos de equipamiento y mantenimiento desenchufar siempre el cable de la máquina (**091 005 3345**).
- (P) A:** Com peças longas, utilizar o prolongamento da mesa **091 005 998**.
B: Em trabalhos de reajuste de manutenção, desligar sempre a ficha da tomada (**30 668**).
- (S) A:** Använd tillsatsbord **091 005 998** vid långa arbetsstycken.
B: Drag alltid ur kontakten vid omställnings- och underhållsarbeten (**091 005 3345**).
- (FIN) A:** Käytä pitkien työkappaleiden työstöön pöydänjatketta **091 005 998**.
B: Irrota pistotulppa aina huolto- ja muutostöiden ajaksi (**091 005 3345**).
- (N) A:** Bruk bordforlængelse **091 005 998** ved lange materialemner.
B: Dra ut kontakten ved monterings- eller reparasjonsarbeider (**091 005 3345**).
- (DK) A:** Ved lange emner anvendes planforlænger **091 005 998**.
B: Tag altid stikket ud af kontakten ved omstillings- og servicearbejde (**091 005 3345**).
- (PL) A:** W przypadku dłuższych przedmiotów obrabianych wykorzystać przedłużenie stołu **091 005 998**.
B: Przy przebraniu i konserwacji maszyny należy zawsze wyjąć wtyczkę z gniazda sieciowego (**091 005 3345**).
- (GR) A:** Για μακρά τεμάχια προς κατεργασία να χρησιμοποιείτε την επιμήκυνση πάγκου **091 005 998**.
B: Κατά την αλλαγή εργαλείων και κατά τη συντήρηση τραβάτε πάντα το φως από την πρίζα (**091 005 3345**).
- (H) A:** Hosszú munkadaraboknál használja a **3091 005 998** asztalhosszabbítót.
B: Átszerelési és karbantartási munkáknál mindig húzza ki a hálózati dugaszolót (**091 005 3345**).





- (D) **Drehstromausführung: Achtung!**
Bei nicht ordnungsgemäßer Elektroinstallation kann ein an die PKU 250 angeschlossenes Absauggerät beschädigt werden.
Wechselstromausführung: Achtung! Die Steckdose der PKU 250 kann bei ausgeschalteter Maschine 1-polig unter Spannung stehen. Abhilfe: Anschlußstecker um 180° drehen
- (GB) **Rotary current model: caution!**
If the electrical installation is not carried out as instructed, a suction unit connected to the PKU 250 can become damaged.
Alternating current model: caution! The plug socket of the PKU 250 can be live at one pole after the machine has been switched off. Remedy: turn connecting plug through 180°.
- (F) **Version pour courant triphasé: Attention !**
La non-conformité du branchement électrique de la PKU 250 peut endommager le dispositif d'aspiration éventuellement raccordé.
Version pour courant alternatif: Attention ! Lorsque la machine est arrêtée, la prise de courant de la PKU 250 peut être sous tension unipolaire. Remède: retourner de 180° le connecteur de raccordement.
- (NL) **Draaistroomuitvoering: opgelet!**
Is de elektronica niet volgens de voorschriften aangesloten, dan kan een aan de PKU 250 aangesloten afzuigapparaat beschadigd worden.
Wisselstroomuitvoering: opgelet! Het stopcontact van de PKU 250 kan bij uitgeschakelde machine 1-polig onder spanning staan. Dit kunt u verhelpen door de aansluitstekker 180° te draaien.
- (I) **Versione a corrente trifase: Attenzione!**
In caso di installazione scorretta un eventuale aspiratore collegato a PKU 250 può subire dei danni.
Versione a corrente alternata: Attenzione! Anche a macchina spenta, la presa di PKU 250 potrebbe essere sotto tensione su un polo. Rimedio: girare di 180° la spina.
- (E) **Versión de corriente trifásica: ¡Atención!**
Si la instalación eléctrica no ha sido efectuada correctamente, es posible que se averíe el aspirador conectado a la PKU 250.
Versión de corriente alterna: ¡Atención! Uno de los contactos de toma de corriente de la PKU 250 puede quedar bajo tensión mientras la máquina está desconectada. Solución: girar el enchufe de conexión en 180°.
- (P) **Modelo de corrente trifásica: atenção!**
Se a instalação elétrica não foi efectuada de acordo com as disposições legais, um aparelho de aspiração PKU 250 ligado à máquina pode ser danificado.
Modelo de corrente alternada: atenção! A ficha do PKU 250 pode estar sob tensão de 1 polo mesmo com a máquina desligada. Solução: rodar a ficha 180°.
- (S) **Trefasströmförande: OBS!**
Om inte elinstallationen är korrekt gjord kan en spånutsug som anslutits till PKU 250 skadas.
Växelströmförande: OBS!
Uttaget för PKU 250 kan stå 1-poligt under spänning när maskinen är frånkopplad. Åtgärd: vänd kontakten 180°.
- (FIN) **380 V:n koneet: huomio!**
Jos sähköliitäntöjä ei ole suoritettu asianmukaisesti, saattaa PKU 250:een liitetty imuri vaurioitua.
220 V:n koneet: huomio! PKU 250:n pistorasia saattaa olla 1-napaisesti jännitteellinen, vaikka kone on kytkettyä pois päältä. Apukeino: käännä liitäntäpistoketta 180°.
- (N) **Trefase-vekselstrømlegg: Merk!**
Dersom den elektriske innstallasjonen ikke er riktig utført, kan sponnavsug som er tilkoblet PKU 250 påføres skader.
Vekselstrømlegg: Merk! Stikkkontakten til PKU 250 kan ved utkoblet maskin føre spenning på 1 pol. Forhindres ved å dreie stikkkontakten 180°.
- (DK) **3-faset udførelse: Giv agt!**
Ved ukorrekt el-installation kan en spånsuger tilsluttet PKU 250 blive beskadiget.
Vekselstrømsudførelse: Giv agt! Stikdåsen på PKU 250 kan ved slukket maskine være spændingsførende på 1 pol. Afhjælp: Drej stikket 180°.
- (PL) **Wykonanie zasilane prądem trójfazowym: Uwaga!**
W przypadku nieprawidłowo wykonanej instalacji elektrycznej może dojść do uszkodzenia urządzenia do odsysania podłączonego do maszyny PKU 250.
Wykonanie zasilane prądem trójfazowym: Uwaga! Przy wyłączonej maszynie PKU 250 wtyczka maszyny może znajdować się nadal pod napięciem na jednej fazie. Środek zaradczy: obrócić wtyczkę sieciową o 180°.
- (GR) **Παραλλαγή τριφασικού ρεύματος: Προσοχή!**
Όταν οι ηλεκτρικές εγκαταστάσεις δεν αντιστοιχούν στους σχετικούς κανονισμούς, μπορεί να προκληθούν βλάβες στην συσκευή αναρρόφησης που είναι συνδεδεμένη στο κ PKU 250
Παραλλαγή ενάλκτικου ρεύματος: Προσοχή! Στην πρίζα του PKU 250, όταν το μηχανήμα βρίσκεται εκτός λειτουργίας, μπορεί να επικρατεί μονοπολική τάση. Αντιμετώπιση: Περιστροφή του φικς σύνδεσης κατά 180°.
- (H) **Háromfázisú kivétel: Figyelem!**
Nem előírászerű villamos szerelés esetén egy a PKU 250-hoz csatlakoztatott elszívó készülék károsodást szenvedhet.
Egyfázisú váltóáramú kivétel: Figyelem! A PKU 250 dugaszoló aljzata a gép kikapcsolt állapotában egyfázisú feszültség alatt állhat. Megoldás: a csatlakozó dugaszológót 180o-kal fordítsa el.

- (D) **Netzanschluß:** Anschlußleitung mit min. 1,5 mm² Aderquerschnitt verwenden.
Absicherung: träge Schmelzsicherungen oder Leitungsschutzschalter träge.
- (GB) **Mains supply:**
Use a connecting cable with at least a 1.5 mm² conductor cross section.
Fuse protection with delay-action safety fuses or delay-action line safety switch.
- (F) **Raccordement au secteur:**
Utiliser un câble de raccordement avec des conducteurs d'au moins 1,5 mm² de section.
Utiliser des fusibles d'au moins 16 A (fusibles à action retardée ou disjoncteur de type B).
- (NL) **Netaansluiting:**
Aansluitleiding met min. 1,5 mm² aderdoorsnede gebruiken.
Beveiliging met min. 16 A (trage smeltveiligheden of leidingbeschermerschakelaar type B).
- (I) **Collegamento:**
Utilizzare un cavo con fili aventi una sezione di min. 1,5 mm².
Protezione con min. 16 A (fusibili ritardati o interruttore automatico tipo B).
- (E) **Conexión a la red:**
Utilizar un cable de conexión con conductores de una sección transversal mínima de 1,5 mm².
Asegurar la instalación con fusibles de una capacidad mínima de 16 A (fusibles de reacción lenta o bien interruptores de seguridad del tipo B).
- (P) **Ligação à rede:**
Utilizar cabo de conexão com mínimo 1,5 mm² de secção.
Fusíveis com mínimo 16 A (fusíveis ou interruptor de segurança tipo B).
- (S) **Nätanslutning:**
Använd anslutningskabel med minst 1,5 mm² partdiameter.
Säkring med minst 16 A (tröga smältsäkringar eller skyddssäkring för ledning typ B).
- (FIN) **Verkkoliitäntä:**
Käytä liitäntäjohtoa, jonka johdinpoikkipinta on väh. 1,5 mm².
Varoke väh. 16 A (hidas lankavaroke tai johdonsuojakatkaisija, tyyppi B).
- (N) **Nettilkobling:**
Bruk tilkoblingsledning med minst 1,5 mm² tverrsnitt.
Sikring med minst 16A (trege smeltesikringer eller en ledningsikkerhetsbryter type B).
- (DK) **Nettilslutning:**
Anvend tilslutningsledning med min. 1,5 mm² ledningsareal.
Sikres med min. 16 A (træge smeltesikringer eller ledningsikkerheds-relæ type B).
- (PL) **Podłączenie do sieci**
Wykorzystać przewód zasilający o przekroju żył minimum 1,5 mm².
Ochrona obwodu prądowego bezpiecznikiem minimum 16 A (zwłoczny bezpiecznik topikowy lub wyłącznik ochronny przewodu typu B).
- (GR) **Σύνδεση στο δίκτυο:**
Χρησιμοποιείτε αγωγό σύνδεσης με σύρμα εγκάρσιας διατομής 1,5 mm².
Ασφάλεια τουλάχιστον 16 A (δύστηκτη ασφάλεια με αγωγό γείωσης τύπου B).
- (H) **Hálózati csatlakozás:**
Legalább 1,5 mm² érkeresztmetszetű csatlakozóvezetéket alkalmazzon. Biztonság legalább 16 A-ral (lomha olvadóbiztosítékok vagy B-típusú automata kapcsoló.)

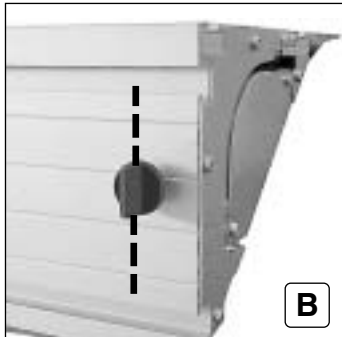
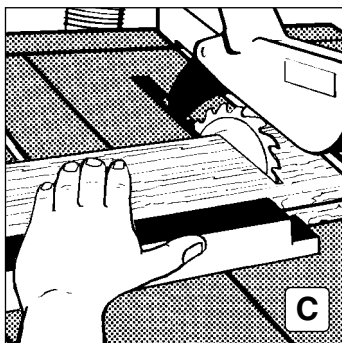

**A****B****C**

- (D) Beim Arbeiten mit der Zugeinrichtung (A–C):** Formatschiebetisch arretieren, mit Queranschlag arbeiten.
- (GB) When working with the drawgear (A–C):** Lock the travelling table in position and work with cross-cut fence.
- (F) En cas d'utilisation du dispositif de traction (A–C):** Bloquer la table mobile, travailler avec le guide transversal de tronçonnage.
- (NL) Bij het werken met trekrichting (A–C):** Formaat-aanvoertafel vastzetten, met afkortgeleider werken.
- (I) Lavorando con il dispositivo di trazione (A–C):** Bloccare il carro a squadrate. Lavorare con la guida per tagli trasversali.
- (E) Durante trabajos con el dispositivo de tracción (A–C):** Enclavar la mesa corrediza y trabajar con el tope transversal.
- (P) Trabalhar com o dispositivo de estiragem (A–C):** Deter a mesa móvel, trabalhar com a paralela para cortes transversais.
- (S) Vid arbeten med draganordningen (A–C):** läs fast formatjusterbordet och arbeta med anslagslinjalerna.
- (FIN) Vetolaitetta käytettäessä (A–C):** Lukitse muotoliukupöytä paikalleen, käytä kulmaohjainta.
- (N) Ved arbeid med trekkinretningen (A–C):** Les formatinnstillingsbordet, arbeid med tverranslag.
- (DK) Ved arbejde med indtræksaggregat (A–C):** Arreter format-rullebordet, arbejd med tværanslag.
- (PL) W przypadku pracy z wykorzystaniem zespołu pociągowego (A–C):** Unieruchomić przesuwny stół formatowy, wykorzystać ogranicznik poprzeczny.
- (GR) Κατά την εκτέλεση εργασιών με σύστημα εφεκισμού (A–C):** Ασφάλιση του πάγκου μορφοτυπικής ώθησης, εκτέλεση εργασιών με οδηγός εγκάρσιας κοπής.
- (H) Húzókészülékkel történő munkavégzés esetén (A–C):** Rögzítse a szabványos tolóasztalt, dolgozzon harántútközővel.

- (D) Achtung !** Bei Drehstromausführung Anschlußleitung und Netzsteckdose nur durch autorisierte Fachkraft anschließen lassen!
Wird der Motor übermäßig warm und / oder schaltet ab: Sicherungen überprüfen und Installation gegebenenfalls durch Elektrofachkraft überprüfen lassen.
- (GB) Caution!** In the case of rotary current models, have the connecting cable and mains socket connected by a qualified technician only.
If the motor becomes excessively warm and/or switches off, check fuses and, if necessary, have the installation checked by a qualified electrician.
- (F) Attention !** Pour la version à courant triphasé, le montage du câble de raccordement et de la prise secteur doivent uniquement être réalisés par un électricien agréé !
En cas de surchauffe et/ou d'arrêt du moteur, vérifier les fusibles et, si nécessaire, faire contrôler l'installation par un électricien.
- (NL) Opgelet!** Bij draaistroomuitvoering aansluitleiding en stopcontact alleen door een geautoriseerde vakman laten aansluiten!
Wordt de motor te warm en/of gaat hij uit: zekeringen nakijken en installatie eventueel door een vakman voor elektronica laten nakijken.
- (I) Attenzione!** Nella versione a corrente trifase, fare collegare il cavo d'alimentazione e la presa elettrica esclusivamente da una persona esperta autorizzata.
In caso di surriscaldamento e/o spegnimento del motore: fare controllare eventualmente le valvole di sicurezza e l'impianto da un elettricista esperto.
- (E) ¡Atención!** ¡En el caso de la versión a corriente trifásica, encomendar la conexión del cable de alimentación y de la caja de enchufe únicamente a un electricista especializado y autorizado!
Si el motor se calienta demasiado y/o se desconecta por sí solo: controlar los fusibles y en caso necesario, encomendar el control de la instalación a un electricista especializado.
- (P) Atenção!** Em modelo de corrente trifásica, apenas pessoal especializado e autorizado deverá conectar o cabo de conexão e a ficha de ligação à rede.
Caso o motor aqueça acima do normal e/ou se desligue: testar os fusíveis e instalação e, eventualmente, mandar testar por pessoal especializado.
- (S) OBS!** Vid utförande med trefasström ska anslutningskabel och nätuttag anslutas av elektriker!
Om motorn blir onormalt varm och/eller stannar: kontrollera säkringarna och låt eventuellt en elektriker göra en kontroll.
- (FIN) Huomio!** 380 V:n koneiden sähköasennustyöt tulee suorittaa sähköalan ammattimiehen taholta.
Jos moottori kuumenee liikaa ja/tai kone pysähtyy: tarkista varokkeet ja anna tarvittaessa sähköalan ammattimiehen tarkistaa liitännät.
- (N) Merk!** Ved trefase-vekselstrømlegg skal tilkobling av tilkoblingsledning og nett-stikkontakt kun utføres av autorisert fagpersonell!
Blir motoren uforholdsmessig varm og/eller kobler seg ut: La elektriker kontrollere sikringer og innstallasjon.
- (DK) Giv agt!** Ved udgave med 3-faset motor må tilslutningsledning og stikdåse kun installeres af en autoriseret elektriker.
Hvis motoren bliver for varm og/eller kobler fra: Kontroller sikringerne og få eventuelt installationen kontrolleret af en elektriker.
- (PL) Uwaga!** W przypadku maszyny zasilanej prądem trójfazowym należy powierzyć podłączenie przewodu zasilającego i gniazda sieciowego autoryzowanemu fachowcowi!
W przypadku nadmiernego nagrzewania się i/lub wyłączenia się silnika należy skontrolować bezpieczniki i w razie potrzeby zlecić kontrolę instalacji elektrycznej.
- (GR) Προσοχή!** Στις παραλλαγές τριφασικού ρεύματος ο αγωγός σύνδεσης και η πρίζα του δικτύου να τοποθετούνται μόνον από αδειούχο ηλεκτρολόγο!
Σε περίπτωση που υπερθερμαίνεται ο κινητήρας και/ή σταματά να λειτουργεί: Ελέγξτε τις ασφάλειες και ενδεχομένως να ελεγχθεί η εγκατάσταση από αδειούχο ηλεκτρολόγο.
- (H) Figyelem!** Háromfázisú kivitelnél a csatlakozó vezetékét és a hálózati dugaszolóaljzatot csak képesített szakemberrel köthesse be!
Ha a motor túlságosan melegszik és / vagy lekapcsol: a biztonságát ellenőriztesse és szükség esetén a szerelést villamos szakemberrel ellenőriztesse.



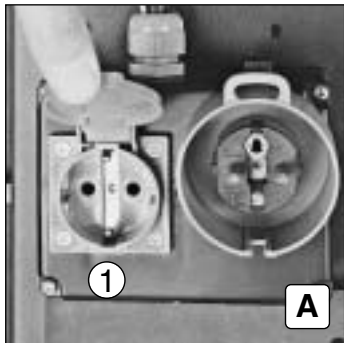

- (D)** A: Steckdose (1) für Absauggerät oder Arbeitsplatzleuchte (nur bei eingeschalteter Maschine unter Spannung).
- (GB)** A: Plug socket (1) for suction unit or workplace lamp (only when machine is switched on and carrying a current)
- (F)** A: Prise (1) pour dispositif d'aspiration ou éclairage du poste de travail (uniquement sous tension lorsque la machine est en marche).
- (NL)** A: Stopcontact (1) voor afzuigapparaat of werkplaatslamp (alleen bij ingeschakelde machine onder spanning).
- (I)** A: Presa elettrica (1) per aspiratore o lampada di lavoro (solo a macchina accesa sotto tensione).
- (E)** A: Toma de corriente (1) para aspirador o lámpara de trabajo (solamente bajo tensión mientras la máquina está conectada).
- (P)** A: Ficha (1) para aspirador e iluminação da zona de trabalho (apenas em máquinas ligadas e sob tensão).
- (S)** A: Uttag (1) för spånugsug eller arbetsplatsbelysning (endast vid tillkopplad maskin under spänning).
- (FIN)** A: Pistorasia (1) imurille tai työvalaisimelle (vain koneen saadessa jännitettä).
- (N)** A: Stikkontakt (1) for avsningsapparat eller arbeidslampe (står under spenning bare når maskinen er tilkoblet).
- (DK)** A: Stikdåse (1) til spånsuger eller arbejdsbordslampe (står kun under spænding, når maskinen er tændt).
- (PL)** A: Gniazdo (1) do podłączenia urządzenia odsysającego lub lampy roboczej (wtyczka ta jest pod napięciem tylko przy włączonej maszynie).
- (GR)** A: Φίς (1) για συσκευή αναρρόφησης ή για φωτιστικό εργασίας (επικρατεί τάση μόνον όταν το μηχάνημα βρίσκεται σε λειτουργία).
- (H)** A: (1) dugaszoló aljzat elszívó készülék vagy munkahelyi világítás számára (csak a gép bekapcsoló állapotában van feszültség alatt).

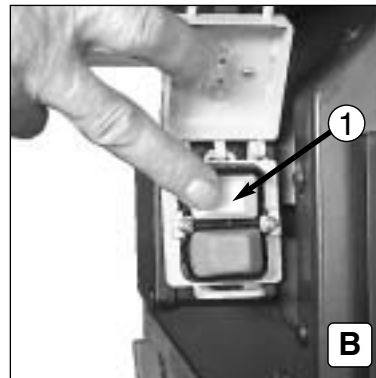
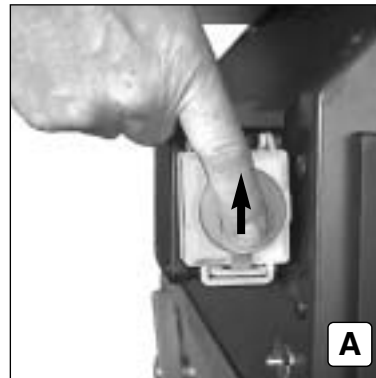

- (D)** **Schalter (A-E)**
A+B: **Einschalten:** roten Knopf nach oben schieben, Klappe öffnen und Taste (1) drücken.
C: **Ausschalten:** roten Knopf bis zum Einrasten der Klappe drücken.
- (GB)** **Switch (A-E)**
A+B: **Switching on:** push red button up, open flap and press button (1).
C: **Switching off:** press red button until flap locks in position.
- (F)** **Commutateur (A-E)**
A+B: **Mise en marche:** repousser le bouton rouge vers le haut, ouvrir le capot et appuyer sur la touche (1).
C: **Arrêt:** appuyer sur le bouton rouge jusqu'à ce que le capot s'enclenche.
- (NL)** **Schakelaar (A-E)**
A+B: **Inschakelen:** rode knop naar boven schuiven, klep openen en toets (1) indrukken.
C: **Uitschakelen:** rode knop zo ver indrukken tot de klep inklikt.
- (I)** **Interruttore (A-E)**
A+B: **Accensione:** Spostare verso l'alto il bottone rosso, aprire il coperchio e premere il tasto (1).
C: **Spegnimento:** Premere il bottone rosso finché il coperchio scatta in posizione.
- (E)** **Interruptor (A-E)**
A+B: **Conectar:** desplazar hacia arriba el botón rojo, abrir la tapa y presionar el pulsador (1).
C: **Desconectar:** presionar el botón rojo hasta que la tapa quede enclavada.
- (P)** **Interruptor (A-E)**
A+B: **Ligar:** empurrar o botão vermelho para cima, abrir a tampa e pressionar a tecla (1).
C: **Desligar:** pressionar o botão vermelho até a tampa engatar.
- (S)** **Strömbrytare (A-E)**
A+B: **Tillkoppling:** skjut upp den röda knappen, öppna luckan och tryck på knappen (1).
C: **Frånkoppling:** tryck på den röda knappen tills luckan knäpper fast.
- (FIN)** **Kytkimet (A-E)**
A+B: **Päällekytkentä:** työnnä punainen nappi ylös, avaa luukku ja paina nappia (1).
C: **Poiskytkentä:** paina punaista nappia niin, että luukku menee kiinni.
- (N)** **Bryter (A-E)**
A+B: **Innkopling:** skyv den røde knappen opp, åpne klaffen og trykk tast (1).
C: **Utkopling:** trykk den røde knappen til klaffen smetter på plass.
- (DK)** **Afbryder (A-E)**
A+B: **Tænd:** Skub den røde knap opad, åbn klappen og tryk på tast (1).
C: **Sluk:** Tryk på den røde knap, indtil klappen går i indgreb.
- (PL)** **Wyłącznik (A-E)**
A+B: **Włączenie:** przesunąć czerwoną gałkę do góry, otworzyć pokrywkę odchylaną i nacisnąć przycisk (1).
C: **Wyłączenie:** wcisnąć czerwoną gałkę do zaryglowania pokrywki odchylanej.
- (GR)** **Διακόπτης (A-E)**
A+B: **Θέση σε λειτουργία:** Σπρώξτε το κόκκινο κουμπί προς τα πάνω, ανοίξτε το κλαπέτο και πατήστε το πλήκτρο (1). **C:** **Θέση εκτός λειτουργίας:** Πατήστε το κόκκινο κουμπί έως ότου ασφαλιστεί το κλαπέτο.
- (H)** **Kapcsoló (A-E)**
A+B: **Bekapcsolás:** a piros gombot tolja felfelé, nyissa a csapófedelet és nyomja meg az (1) billentyűt.
C: **Kikapcsolás:** a piros gombot nyomja meg egészen a csapófedél bekattanásáig.





- (D)** Das Geräusch und die Bewegungen des Sägeblattes, die beim elektronischen Abbremsen der Maschine auftreten, sind bauartbedingt und haben auf Funktion und Lebensdauer der Maschine keinen Einfluß.

Nach Stromunterbrechung bei laufendem Motor muß neu eingeschaltet werden. Bei Überhitzung durch längere Überlastung bleibt der Motor stehen. Er kann erst nach dem Abkühlen wieder eingeschaltet werden.

- (GB)** The sound and bandsaw blade motions, occurring while the motor is electronically braked, are governed by design and have no effect on the function or service life of the machine.

After any interruption of current while the motor is running, the machine must be switched back on again. The motor dies if it becomes overheated due to prolonged overloading. It can only be switched back on after it has cooled down.

- (F)** Le bruit ainsi que les mouvements de la lame de scie qui sont produits lors du freinage électronique de la machine sont dus à la conception de l'appareil et n'ont aucune influence sur la fonctionnalité ni la durée de vie de la machine. Après une coupure de courant lorsque le moteur tourne, la machine doit être redémarrée manuellement. En cas de surchauffe par suite d'une surcharge prolongée, le moteur s'arrête. Il ne peut être redémarré qu'après refroidissement complet.

- (NL)** De geluiden en bewegingen van het zaagblad die optreden bij het elektronische afremmen van de machine, zijn eigen aan het type en hebben geen invloed op de werking en de levensduur van de machine. Na stroomonderbreking bij lopende motor moet de machine opnieuw ingeschakeld worden. Bij oververhitting door overbelasting blijft de motor staan. Hij kan pas na het afkoelen weer ingeschakeld worden.

- (I)** La rumorosità e i movimenti della lama per segatrice, che caratterizzano l'arresto elettronico della macchina, dipendono dalla struttura della macchina e non condizionano la durata e il funzionamento della medesima. In caso di interruzione di corrente con il motore in movimento riavviare la macchina. In caso di uso prolungato della macchina e conseguente surriscaldamento, il motore s'arresta. Potrà essere riattivato solo quando si sarà raffreddato.

- (E)** El ruido y los movimientos de la hoja de la sierra que son generados durante el frenado electrónico de la máquina dependen de la forma de construcción de la máquina y no tienen influjo alguno sobre la función ni sobre la vida útil de ella. Si se interrumpe la corriente mientras el motor está en marcha, habrá que conectarlo nuevamente. Si el motor se sobrecalienta debido a sobrecargas prolongadas, se detendrá y sólo podrá ser nuevamente conectado una vez se haya enfriado.

- (P)** O ruído e os movimentos do disco de serra causados pela travagem electrónica da máquina são de razão técnica e não tem qualquer influência sobre o funcionamento e vida útil da máquina. Após interrupção de corrente com o motor a funcionar, tem que se ligar de novo. Em caso de sobre-aquecimento devido a sobrecarga prolongada, o motor fica parado. Só pode ser ligado depois de arrefecer.

- (S)** Sägbladets ljud och rörelser som uppträder när maskinen bromsas in elektroniskt beror på konstruktionen och har ingen inverkan på maskinens funktion och livslängd. Om strömmen bryts medan motorn är igång måste den kopplas till igen. Vid överhettning genom längre överbelastning stannar motorn. Den kan inte kopplas till igen förrän den svalnat.

- (FIN)** Laitteen elektronisen jarrutuksen aikana sahanterästä kuuluvat äänet ja sen liikkeet johtuvat laitteen rakenteesta, ja niillä ei ole mitään vaikutusta laitteen toimintaan tai kestoikään. Jos koneen käydessä sattuu sähkökatkos, se on käynnistettävä uudestaan. Jos moottori kuumenee liikaa ylikuormituksesta johtuen, kone pysähtyy. Se voidaan käynnistää uudestaan vasta moottorin jäähtyttyä.

- (N)** Lyden og bevegelsen av sagbladet, som oppstår mens maskinen blir bremset elektronisk, er konstruksjonsbetinget og har ingen innflytelse på maskinens funksjon og livstid. Ved strømavbrudd mens motoren går, må denne kobles inn påny. Ved overoppheting grunnet lengre tids overbelastning, stanser motoren og kan først startes igjen når den er avkjølt.

- (DK)** Savklingens støj og bevægelser, der kan opstå ved en elektronisk opbremsning, er afhængig af modellen og har ingen indflydelse på maskinens funktion og levetid. Hvis der forekommer strømafbrydelse, mens motoren kører, skal maskinen startes op påny. Ved overophedning efter længere tids overbelastning stopper motoren og kan først tændes igen, når den er afkølet.

- (PL)** Odgłos i ruchy tarczy piły pojawiające się podczas elektronicznego wyhamowywania urządzenia są uzależnione konstrukcyjnie i nie mają wpływu na funkcjonowanie i żywotność urządzenia. Po wystąpieniu przerwy w dostawie prądu przy pracującym silniku konieczne jest ponowne włączenie maszyny. W przypadku przegrzania się lub długotrwałego przeciążenia maszyny silnik zostaje wyłączony. Ponowne włączenie silnika możliwe jest dopiero po ochłodzeniu się silnika.

- (GR)** Ο θόρυβος και οι κινήσεις του προιονόδισκου που παρουσιάζονται κατά την ηλεκτρονική πέδηση της μηχανής έχουν σχέση με την κατασκευή και δεν επηρεάζουν τη λειτουργία και τη διάρκεια της λειτουργικής ζωής της μηχανής. Όταν κοπεί το ρεύμα και ο κινητήρας βρίσκεται σε λειτουργία, πρέπει να τεθεί το μηχάνημα πάλι σε λειτουργία. Σε περίπτωση υπερθέρμανσης ή μακροχρόνιας υπερφόρτωσης σταματά ο κινητήρας. Μπορεί να τεθεί πάλι σε λειτουργία αφού προηγουμένως κρυώσει.

- (H)** A gép elektronikus úton történő lefékezése során hallható zöreje és a fűrészlap mozgása a szerkezeti felépítésből adódik és nincs befolyással sem a gép működésére, sem pedig annak élettartamára. Árammegszakítás esetén a járó motornál újból be kell kapcsolni. Hosszabb ideig tartó túlterhelés miatti túlmelegedésnél a motor nem indul. Csak lehűlés után kapcsolható be újból.

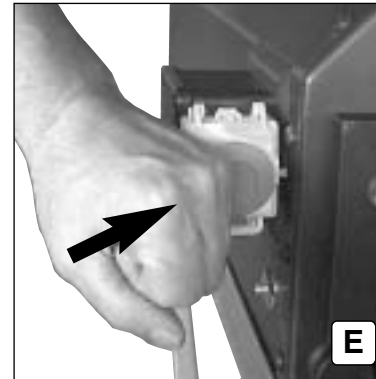
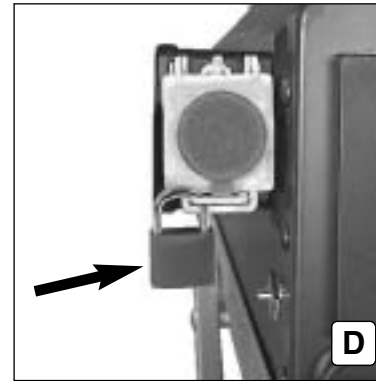

- (D)** D: Schalter kann mit einem kleinen Vorhängeschloß abgeschlossen werden
E: Roter Knopf dient als NOT-AUS-Schalter.



- (GB)** D: The switch can be secured with a small padlock.
E: Switch cap (1) serves as an EMERGENCY CUT-OUT switch.

- (F)** D: L'interrupteur peut être protégé à l'aide d'un petit cadenas.
E: Le capuchon (1) sert d'interrupteur d'ARRET

- (NL)** D: Schakelaar kan met een hangslotje beveiligd worden.
E: Schakelkap (1) dient als NOOD-UIT-schakelaar.

- (I)** D: L'interruttore è bloccabile con un lucchetto.
E: Il coperchio dell'interruttore (1) è utilizzabile come interruttore d'emergenza.

- (E)** D: El interruptor puede asegurarse mediante un candado pequeño.
E: La tapa del interruptor (1) se utiliza como interruptor de EMERGENCIA.

- (P)** D: O interruptor pode ser protegido com um pequeno cadeado.
E: A tampa dos contactos (1) serve de interruptor de desconexão de emergência.

- (S)** D: Brytaren kan säkras med ett litet hängslås.
E: Brytarskyddet (1) fungerar som NÖD-STOPP-brytare.

- (FIN)** D: Kytkimen kansi voidaan lukita.
E: Kytkimen suojuus (1) toimii HÄTÄ-SEIS-kytkimenä.

- (N)** D: Bryteren kan sikres med en liten hengselås.
E: Bryterdeksel(1) fungerer som NØD-STOPP-bryter.

- (DK)** D: Afbryderen kan sikres med en lille hængelås.
E: Kontakthætte (1) bruges som NØDSTOP.

- (PL)** D: Wyłącznik można zabezpieczyć małą kłódką.
E: Pokrywka włącznika (1) służy jako wyłącznika awaryjny.

- (GR)** D: Ο διακόπτης μπορεί να ασφαλισθεί με μια μικρή κλειδαριά.
E: Το καπελάκι του διακόπτη (1) χρησιμεύει σαν διακόπτης ΕΚΤΑΚΤΗΣ ΑΝΑΓΚΗΣ.

- (H)** D: A kapcsoló egy kis függőlakattal biztosítható.
E: A kapcsoló (1) VESZ-KI-kapcsolóul szolgál.

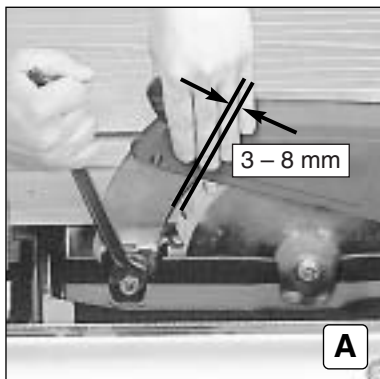
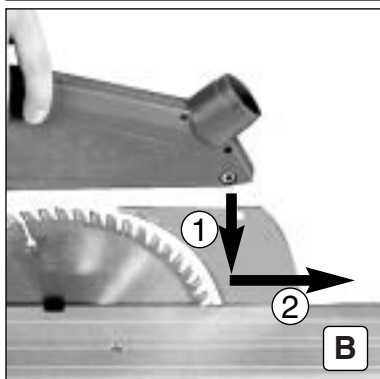
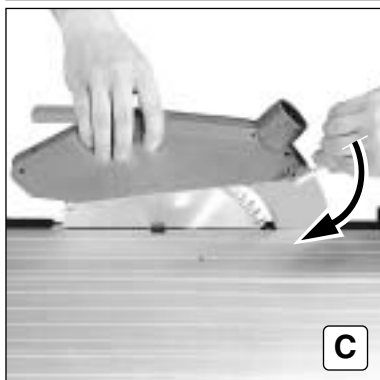
**A****B****C**

- (D) Spaltkeil und Schutzhaube (A-C)**
A: Spaltkeil wie gezeigt einstellen
B: Schutzhaube wie gezeigt anbringen
C: Schraube festziehen
- (GB) Fitting the blade guard and the splitting wedge (A-C)**
A: Fitting the splitting wedge
B: Fit the blade guard as illustrated
C: Tighten screw
- (F) A:** Mise en place du couteau diviseur.
Mise en place du protecteur
A: Monter le protecteur comme indiqué sur la photo.
B: Serrer à fond la vis.
- (NL) A:** Aanbrengen van de splijt wig
Aanbrengen van de zaagbeschermkap
A: Zaagbeschermkap aanbrengen, zoals op de afb. te zien is.
B: Schroef vasttrekken.
- (I) A:** Applicazione del coltello divisore
Applicazione della calotta protettiva
A: Applicare la calotta come da figura
B: Stringere la vite
- (E) A:** Colocación de la cuña de separación
Colocación de la caperuza
A: Colocar la caperuza del modo indicado en la figura
B: Apretar el tornillo
- (P) A:** Instalação da cunha abridora
Instalação do resguardo
A: Instalar o resguardo como ilustrado.
B: Apertar os parafusos.
- (S) A:** Montering av klyvkniven.
Montering av sågskyddet.
A: Montera sågskyddet enligt bild.
B: Drag fast skruven.
- (FIN) A:** Jakoveitsen kiinnittäminen.
Teräsuojuksen kiinnittäminen
A: Kiinnitä suojus kuten kuvassa.
B: Kiristä ruuvi.
- (N) A:** Monter spaltekkniven
Montering av beskyttelseshetten
A: Beskyttelseshetten monteres som
B: Trekk til skruen
- (DK) A:** Anbringelse af spaltekkniv
Anbringelse af beskyttelsesskærm
A: Sæt beskyttelsesskærmen på som vist på figuren.
B: Spænd skruen.
- (PL) A:** Osadzenie klina rozdzielnika
Osadzenie kołpaka ochronnego
A: Osadzić kołpak ochronny w sposób pokazany na ilustracji.
B: Dokręcić śrubę.
- (GR) A:** Τοποθέτηση εκτονωτικής σφήνας.
Τοποθέτηση του προφυλακτήρα
A: Τοποθέτηση του προφυλακτήρα όπως δείχνει η εικόνα.
B: Σφίξτε τη βίδα.
- (H) A:** A védőékek alkalmazása
A védőburkolat elhelyezése
A: A védőburkolatot a bemutatott módon helyezze el.
B: A csavart szorosán húzza meg.

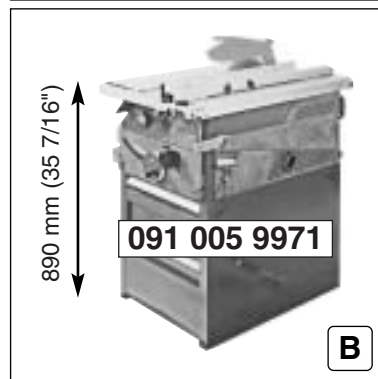
**A****B**

- (D) Die Maschine muß eben und stabil stehen! (A-B)**
A: Die Montage auf dem Untergestell 091 005 9980 oder dem
B: Unterschrank 091 005 9971 ergibt eine Arbeitshöhe von 890 mm
- (GB) The machine must be in a level and stable position (A-B)**
A: Mounting on the machine stand 30 691 or the
B: cabinet base 091 005 9971 produces a working height of 890 mm.
- (F) La machine doit être installée sur une surface plane et stable ! (A-B)**
A: Le montage sur le piètement 091 005 9980 ou sur le
B: caisson-support 091 005 9971 donne une hauteur de travail de 890 mm.
- (NL) De machine moet vlak en stabiel staan! (A-B)**
A: De montage op het onderstel 091 005 9980 of de
B: onderkast 091 005 9971 zorgt voor een werkhogte van 890 mm.
- (I) La macchina deve essere posta su un piano orizzontale e stabile! (A-B)**
A: Montandola sul basamento 091 005 9980 o sul-
B: l'armadietto-basamento 091 005 9971 si ha un'altezza di lavoro pari a 890 mm
- (E) ¡La máquina deberá estar emplazada en posición horizontal y de forma estable! (A-B)**
A: Con el montaje sobre la mesa 091 005 9980 o sobre
B: el armario 091 005 9971 se obtiene una altura de trabajo de 890 mm
- (P) A máquina tem que se encontrar num nível plano e estável (A-B)**
A: A montagem no cavalete 091 005 9980 ou na
B: base 091 005 9971 permite uma altura de montagem de 890 mm.
- (S) Maskinen måste stå jämnt och stadigt ! (A-B).**
A: Montering på stativ 091 005 9980 eller
B: underskåp 091 005 9971 ger en arbetshöjd på 890 mm.
- (FIN) Koneen on seisottava tukevasti tasaisella alustalla! (A-B)**
A: Jos kone asennetaan jalustalle 091 005 9980 tai
B: alustakaappiin 091 005 9971, työskentelykorkeudeksi tulee 890 mm.
- (N) Maskinen må stå plant og stabil! (A-B)**
A: Montering på understell 091 005 9980 eller på
B: underskap 091 005 9971 gir en arbeidshøyde på 890 mm
- (DK) Maskinen skal stå på en plan og stabil flade! (A-B)**
A: Ved montering på understel 091 005 9980 eller
B: underskab 091 005 9971 er arbejdshøjden 890 mm.
- (PL) Maszynę należy ustawić na równej powierzchni w sposób stabilny! (A-B)**
A: Montaż na podstawie 091 005 9980 lub na
B: szafce 091 005 9971 zapewnia uzyskanie wysokości roboczej 890 mm
- (GR) Το μηχάνημα πρέπει να στέκεται σε οριζόντιο επίπεδο και σταθερά! (A-B)**
A: Η τοποθέτηση σε υπόβαθρο 091 005 9980 ή στο
B: Ερμάριο 091 005 9971 δίνει ένα ύψος εργασίας 890 mm.
- (H) A gépnek egyenesen és stabilan kell állni! (A-B)**
A: A gépnek a 091 005 9980. gépállványra vagy a
B: 091 005 9971 alsószekrényre történő szerelése 890 mm munkamagasságot eredményes.

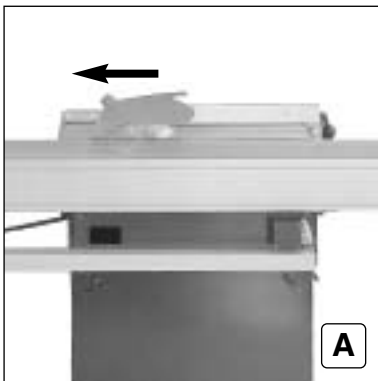
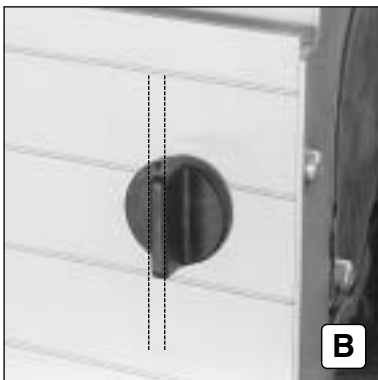
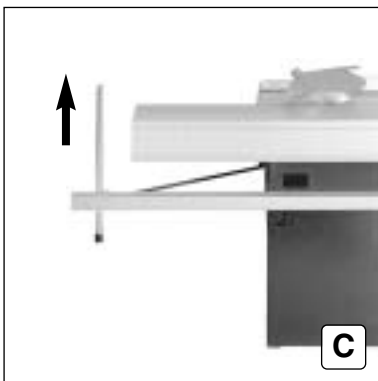

**A****B****C**

- (D) Vorbereiten für den Transport (A-E)**
A: Sägeaggregat in hinterster Stellung arretieren.
B: Formatschiebetisch arretieren
C: Beim langen Formatschiebetisch Abstützrohr nach oben schieben
- (GB) Preparing for transport (A-E)**
A: Lock saw unit in the rearmost position.
B: Lock travelling table in position.
C: Slide support pipe upwards for transport (in the case of the long travelling table).
- (F) Transport (A-E)**
A: Verrouiller le groupe de sciage en position arrière maximale.
B: Verrouiller la table mobile.
C: Pour le transport, faire coulisser vers le haut le tube d'appui (dans le cas de la table mobile grand modèle).
- (NL) Transport (A-E)**
A: Zaagaggregaat in de achterste stand vastzetten.
B: Formaat-aanvoertafel vastzetten.
C: Steunbuis voor het transport naar boven schuiven (bij lange formaat-aanvoertafel).
- (I) Trasporto (A-E)**
A: Bloccare la sega in posizione completamente arretrata.
B: Bloccare il carro a squadrate
C: Spingere verso l'alto il tubo di sostegno per il trasporto (per carro a squadrate lungo)
- (E) Transporte (A-E)**
A: Enclavar el grupo de aserrar en su posición más posterior.
B: Enclavar la mesa corrediza.
C: Antes del transporte desplazar el tubo de apoyo hacia arriba (si se trata de la mesa corrediza larga).
- (P) Transporte (A-E)**
A: Deter o agregado da serra na posição inferior.
B: Deter a mesa móvel.
C: Empurrar o tubo de apoio do transporte para acima (em mesas móveis compridas)
- (S) Transport (A-E)**
A: Lås sågaggregatet i läget längst bak.
B: Lås fast formatjusterbordet.
C: Flytta stödet uppåt för transporten (vid långt formatjusterbord).
- (FIN) Kuljetus (A-E)**
A: Lukitse sahayksikkö takimaiseen asentoon.
B: Lukitse muotoliukupöytä paikalleen.
C: Työnnä tukiputki kuljetuksen ajaksi ylös (pitkä muotoliukupöytä).
- (N) Transport (A-E)**
A: Lås sågaggregatet i bakerste stillingen.
B: Lås formatinnstillingsbordet.
C: Skyv opp støtterøret for transport (ved bruk av langt formatinnstillingsbord).
- (DK) Transport (A-E)**
A: Arreter saven i bageste position.
B: Arreter format-rullebordet.
C: Skub transportafstiveren opad (ved langt format-rulle-bord).
- (PL) Transport (A-E)**
A: Unieruchomić agregat tarczówkowy w skrajnym tylnym położeniu. **B:** Unieruchomić przesuwny stół formatowy. **C:** Przesunąć rurkę podporową na czas transportu do góry (przy długim przesuwym stole formatowym).
- (GR) Μεταφορά (A-E)** **A:** Το συγκρότημα πριονιού να ασφαλισθεί στη κατώτατη θέση. **B:** Να ασφαλισθεί ο πάγκος μορφοτυπικής ώθησης. **C:** Στρώξετε τον σωλήνα στερέωσης για τη μεταφορά προς τα πάνω (όταν είναι μεγάλο το μήκος του πάγκου μορφοτυπικής ώθησης).
- (H) Szállítás (A-E)**
A: A fűrészelő egységet a leghátsó állásában rögzítse.
B: A szabványos tolasztalt rögzítse.
C: A megtámasztó csövet a szállításhoz tolja fölfelé (hosszú szabványos tolasztal esetében).

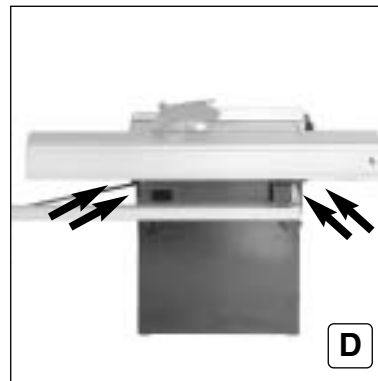
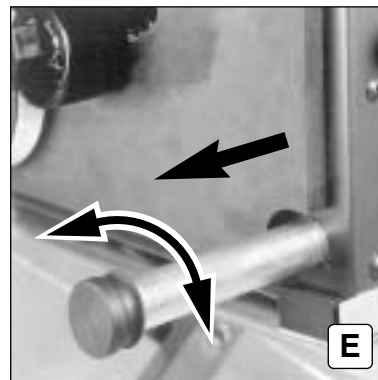
**D****E**

- (D) D+E:** Transportgriffe herausziehen und durch Verdrehen sichern.
- (GB) D+E:** Pull out transport handles and secure by twisting.
- (F) D+E:** Sortir les poignées de transport et les bloquer en imprimant une rotation.
- (NL) D+E:** Transportgrepen eruit trekken en borgen door ze te draaien.
- (I) D+E:** Estrarre le staffe di trasporto e bloccarle mediante torsione.
- (E) D+E:** Extraer las asas de transporte y asegurarlas con un movimiento giratorio.
- (P) D+E:** Extrair a pega de transporte e proteger torcendo.
- (S) D+E:** Drag ut transporhandtagen och lås dem genom att vrida dem.
- (FIN) D+E:** Vedä kuljetuskahvat esiin ja lukitse ne kääntämällä.
- (N) D+E:** Trekk ut transporhåndtak som sikres ved dreining.
- (DK) D+E:** Træk transporhåndtagene ud og arreter dem med en drejning.
- (PL) D+E:** Wysunąć uchwyty transportowe i zabezpieczyć przez obrót.
- (GR) D+E:** Οι λαβές μεταφοράς να τραβηχτούν προς τα έξω και να ασφαλισθούν με περιστροφή.
- (H) D+E:** Húzza ki a szállító fogantyúkat és elforgatással biztosítsa.

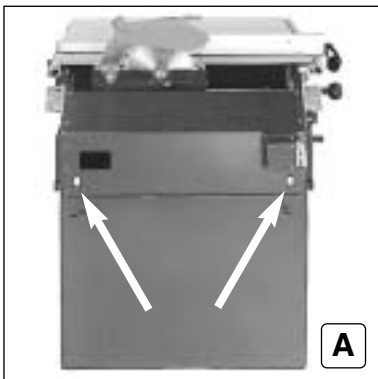

**A**

(D) Anbringen der unteren Laufschiene (A–J)
A+B: Die beiden innenliegenden Schrauben lösen
C: Laufschiene, wie gezeigt, seitlich auf die Kulissensteine schieben.

(GB) Fitting the lower guide rail (A–J)
A+B: Release both internal screws.
C: Fit the guide rail sideways into the sliding block as illustrated.

(F) Mise en place de la glissière inférieure (A–J)
A+B: Desserrer les deux vis intérieures.
C: Introduire latéralement la glissière dans les coulisseaux, comme indiqué sur la photo.

(NL) Aanbrengen van de onderste looprail (A–J)
A+B: De beide binnenin liggende schroeven losmaken
C: Looprail opzij in de coulissestenen schuiven, zoals op de afb. te zien is.

(I) Applicazione del binario di scorrimento (A–J)
A+B: Allentare le due viti interne
C: Inserire il binario di scorrimento lateralmente nei corsei (vd. figura).

(E) Colocación del riel de rodadura inferior (A–J)
A+B: Aflojar ambos tornillos interiores.
C: Introducir el riel de rodadura lateralmente en los tacos de corredera, tal como indica la figura.

(P) Instalação das guias inferiores (A–J)
A+B: Desapertar os dois parafusos no interior.
C: Introduzir ambas as guias lateralmente no dado da corredeira, como ilustrado.

(S) Montering av nedre löpskenan (A–J)
A+B: Lossa de båda skruvarna inuti.
C: För in löpskenan sidledes i kulisstärningarna enligt bild.

(FIN) Alemman liukukiskon kiinnitys (A–J)
A+B: Irrota molemmat sisäpuolella olevat ruuvit.
C: Työnnä liukukisko kulissikiiviin kuten kuvassa.

(N) Montering av nedre løpeskinne (A–J)
A+B: Løs de to innvendige skruene
C: Sett inn løpeskinnen i glideklossene fra siden som vist.

(DK) Anbringelse af nederste køreskinne (A–J)
A+B: Løsn de to indvendige skruer.
C: Før køreskinnen sideværts ind i kulissestenene, som vist på ill.

(PL) Osadzenie dolnej szyny jezdnej (A–J)
A+B: Zwolnić obie śruby wewnętrzne.
C: Osadzić szynę jezdną z boku na kamieniach ślizgowych w sposób pokazany na ilustracji.

(GR) Τοποθέτηση της κάτω ράγας (A–J)
A+B: Να λυθούν οι δύο εσωτερικές βίδες.
C: Η ράγια να περασθεί, όπως δείχνει η εικόνα, από τα πλάγια στο πέδιλο ολίσθησης.

(H) Az alsó vezetősinék elhelyezése (A–J)
A+B: Oldja a két belül elhelyezett csavart
C: A vezetősinéket a bemutatott módon oldalt vezesse be a vezetőkekekbe.

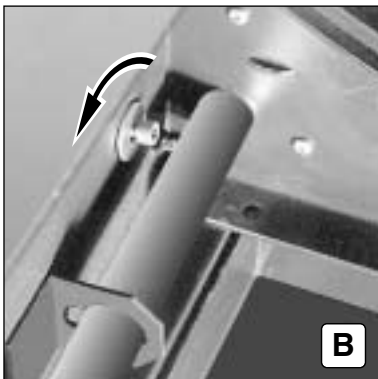
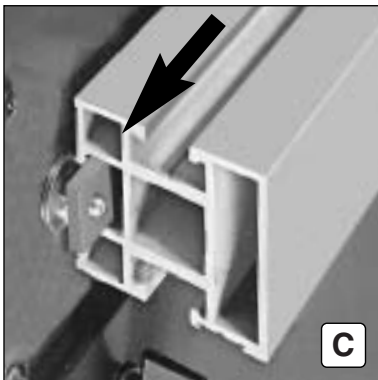
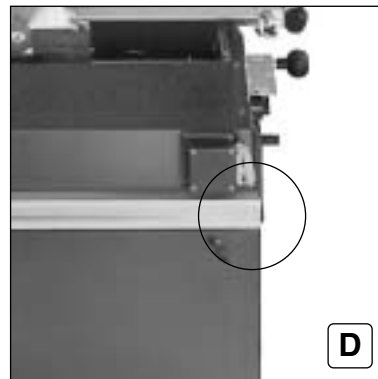
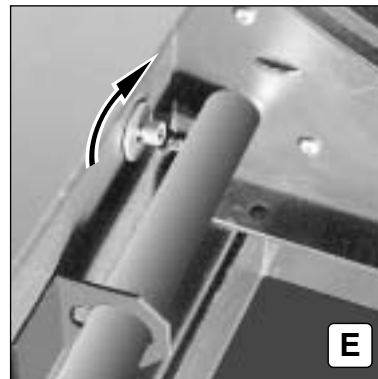
**B****C****D****E**

(D) Laufschiene an der Maschinenkante bündig ausrichten
E: Schrauben festziehen.

(GB) D: Fit guide rail flush with the edge of the machine.
E: Tighten screws.

(F) D: Aligner la glissière en l'ajustant à ras du bord de la machine.
E: Serrer à fond les vis.

(NL) D: Looprail zo aanbrengen dat ze met de machinekant in één lijn staat.
E: Schroeven vasttrekken.

(I) D: Applicare e allineare il binario di scorrimento al bordo della macchina.
E: Stringere le viti.

(E) D: Colocar el riel de rodadura de manera que quede al ras con el canto de la máquina.
E: Apretar los tornillos.

(P) D: Instalar as guias niveladas com o rebordo da máquina.
E: Apertar os parafusos.

(S) D: Montera löpskenan i plan med maskinkanten.
E: Drag fast skruvarna.

(FIN) D: Sovita liukukisko paikalleen koneen reunan suuntaisesti.
E: Kiristä ruuvit.

(N) D: Løpeskinnen skal være i flukt med maskinkanten.
E: Trekk til skruen.

(DK) D: Anbring køreskinnen, så den flugter med maskinkanten.
E: Spænd skruerne.

(PL) D: Ustawić szynę jezdną na równi z krawędzią maszyny.
E: Dokręcić śruby.

(GR) D: Η ράγια να τοποθετηθεί πρόσωπο με πρόσωπο με την άκρη του μηχανήματος.
E: Σφίξτε οι βίδες.

(H) D: A vezetősinéket a gép szélével színelve helyezze el.
E: A csavarokat szorosan húzza meg.



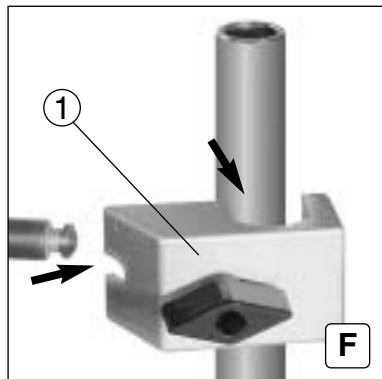

(D) Anbringen der Abstützung (1) (F–J)
(bei langem Formatschiebetisch)
F: Stützrohr und Strebe in Klemmelement einsetzen.
G: Den Kulissenstein des Klemmelementes in die Laufschiene einführen.

(GB) Fitting the support (1) (F–J)
(in the case of the long travelling table)
F: Insert the support pipe and strut into the clamping element.
G: Fit the sliding block of the clamping element into the guide rail.

(F) Mise en place du support (F–J)
(pour la table mobile grand modèle)
F: Mettre en place le tube d'appui et le montant dans l'élément de serrage. G: Introduire le coulisseau de l'élément de serrage dans le rail de guidage.

(NL) Aanbrengen van de steun (F–J)
(bij lange formaat-aanvoertafel)
F: Steunbuis en steunbalk in het klemmelement zetten.
G: De coulissesteen van het klemmelement in de geleiderail schuiven.

(I) Applicazione del supporto (F–J)
(per carro a squadrare lungo)
F: Applicare il tubo di sostegno e il puntone nell'elemento di serraggio. G: Introdurre il corsoio dell'elemento di serraggio nella guida.

(E) Colocación del apoyo (F–J)
(para la mesa corredera larga)
F: Colocar el tubo de apoyo y el travesaño en el elemento de sujeción. G: Introducir el taco de corredera del elemento de sujeción en el riel de guía.

(P) Instalação dos apoios (F–J)
(em mesas móveis compridas)
F: Colocar o tubo de protecção e o tirante no elemento de aperto. G: Introduzir o dado da corredeira do elemento de aperto na guia.

(S) Montering av stödet (F–J)
(vid långt formatjusterbord).
F: Sätt in stöd och stag i fästenheten.
G: För in fästenhetens kulisstjärn i styrskenan.

(FIN) Tukiputken kiinnitys (F–J)
(pitkä muotoliukupöytä)
F: Aseta tukiputki ja tukikappale kiristimeen.
G: Työnnä kiristimen kulisikivi ohjainuraan.

(N) Montering av avstivning (F–J)
(På langt formatinnstillingsbord)
F: Sett inn støtterør og avstivning i klemmelementet.
G: Før klemmelementets glidekloss inn i føringskinnen.

(DK) Anbringelse af afstiveren (F–J)
(ved langt format-rullebord)
F: Sæt støtterør og stiver ind i klemmen.
G: Før kulissestenen på klemmeenheden ind i føringskinnen.

(PL) Osadzenie podporki (F–J)
(przy długim przesuwym stole formatowym)
F: Osadzić rurkę podporową i element ukośny w elemencie zaciskowym. G: Wprowadzić kamień ślizgowy elementu zaciskowego do szyny prowadzącej.

(GR) Τοποθέτηση του στηρίγματος (F–J)
(όταν είναι μεγάλο το μήκος του πάγκου μορφοτυπικής ώθησης). F: Περάστε τον σωλήνα στήριξης και την αντηρίδα στο στοιχείο σύσφιξης. G: Το πέλδilo ολίσθησης του στοιχείου σύσφιξης να περαστεί στη ράγια.

(H) Az alátámasztás elhelyezése (F–J)
(hosszú szabványos tolóasztal esetében)
F: A támasztócsövet és a merevítőt helyezze be a befogó elembe.
G: A befogóelem vezetéket vezesse be a vezetősínbe.

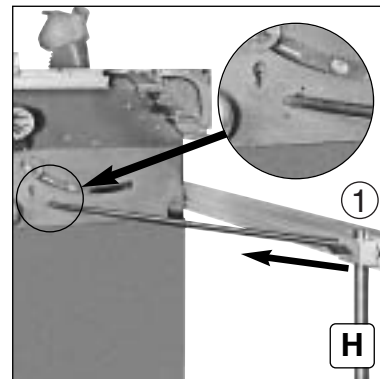

(D) H: Klemmelement (1) verschieben und Strebe in Maschinengehäuse einsetzen.
I+J: Abstützung durch Verschieben des Klemmelements (1) und des Stützrohrs (2) vorspannen und Flügelschraube (3) festziehen.

(GB) H: Move the clamping element and insert strut into the machine housing.
I+J: Apply initial tension by moving the clamping element (1) and the support pipe (2), and tighten the wing screw (3).

(F) H: Déplacer l'élément de serrage et mettre en place le montant dans le bâti de la machine.
I+J: Induire une précontrainte en déplaçant l'élément de serrage (1) et le tube d'appui (2), puis serrer à fond la vis à oreilles (3).

(NL) H: Klemmelement verschuiven en steunbalk in het machineframe zetten.
I+J: Door verschuiven van het klemmelement (1) en de steunbuis (2) voorspannen en vleugelschroef vasttrekken (3).

(I) H: Spostare l'elemento di serraggio e applicare il puntone al corpo della macchina.
I+J: Spostando l'elemento di serraggio (1) e il tubo di sostegno (2) precaricare e stringere le vite ad alette (3).

(E) H: Desplazar el elemento de sujeción y colocar el travesaño en la carcasa de la máquina.
I+J: Pretensar la estructura desplazando el elemento de sujeción (1) y el tubo de apoyo (2) y apretar el tornillo de mariposa (3).

(P) H: Deslocar o elemento de aperto e colocar o tirante na caixa da máquina.
I+J: Deslocando o elemento de aperto (1) e aplicando tensão prévia no tubo de apoio (2), apertar o parafuso de orelhas (3).

(S) H: Flytta fästenheten och sätt in staget i maskinhuset.
I+J: Spänn genom att flytta fästenhet (1) och stöd (2) och drag fast vingskruven (3).

(FIN) H: Siirrä kiristintä ja sovita tukikappale konerunkoon.
I+J: Esijännitä työntämällä kiristintä (1) ja tukiputkea (2) ja kiristä siipiruuvi (3).

(N) H: Forskyv klemmelementet og sett avstivningen inn i maskinhuset
I+J: ved å forskyve klemmelementet (1) og forspenne støtterøret (2) og trekke til vingeskruen (3).

(DK) H: Forskyd klemmen og sæt stiveren ind i maskinhuset.
I+J: Forspænd ved at forskyde klemme (1) og støtterør (2) og spænd vingemøtrik (3).

(PL) H: Przesunąć element zaciskowy i osadzić element ukośny w korpusie maszyny.
I+J: Przez przesunięcie elementu zaciskowego (1) i rurki podporowej (2) wstępnie naprężyć podporkę i dokręcić śrubę skrzydełkową (3).

(GR) H: Μετατόπιση του στοιχείου σύσφιξης και η αντηρίδα να περαστεί στο κέλυφος του μηχανήματος.
I+J: Με μετατόπιση του στοιχείου σύσφιξης (1), προκαταρκτικό σφίξιμο του σωλήνα στήριξης (2) και γερό σφίξιμο της πεταλούδας (3).

(H) H: A befogóelemet tolja el és a merevítőt helyezze be a gép szekrényébe.
I+J: A befogóelem (1) és támasztócső (2) eltolásával előfeszítsen és a szárnyas csavart (3) szorítsa meg.

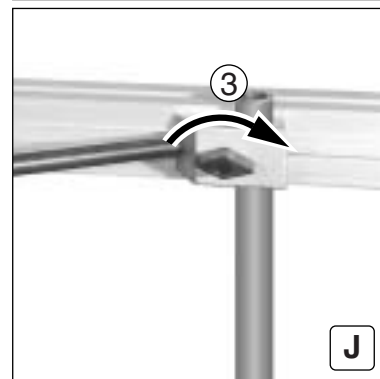
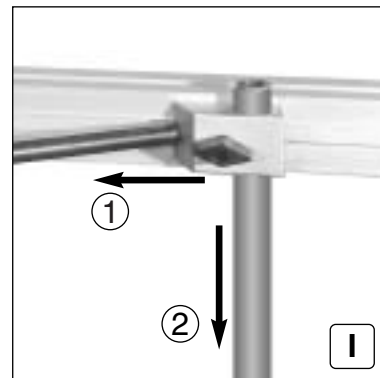

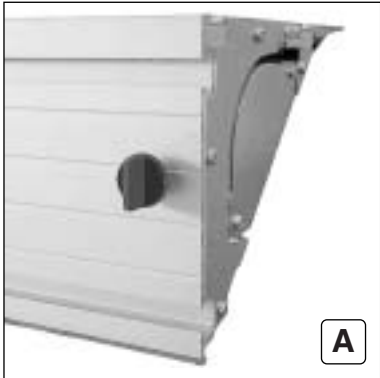
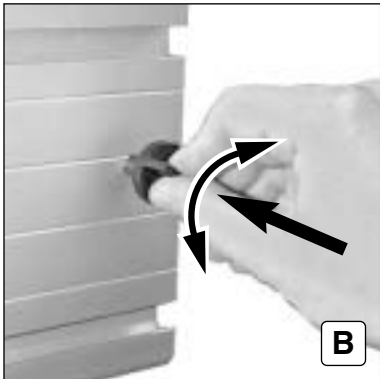
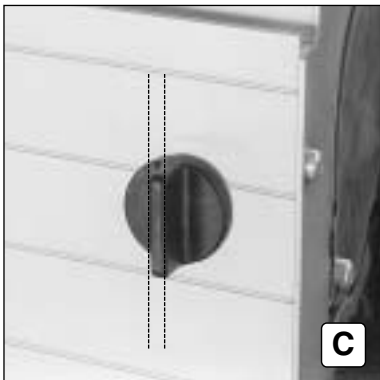
**A****B****C**

- (D) Arrêtieren des Formatschiebetisches (A-C)**
A: Formatschiebetisch kann in der gezeigten Position gegen Verschieben gesichert werden, dazu
B: Arretierbolzen eindrücken und durch Verdrehen sichern. C: Stellung: Formatschiebetisch arretiert
- (GB) Locking the travelling table in position (A-C)**
A: The travelling table can be secured in the position shown to prevent it from shifting by
B: pressing in the locking bolt and securing by twisting. C: Position: travelling table locked in position
- (F) Verrouillage de la table mobile (A-C)**
A: Il est possible de verrouiller la table mobile dans la position indiquée afin de l'empêcher de bouger. Pour ce faire,
B: enfoncer l'axe d'arrêt, et le bloquer en imprimant une rotation. C: Position: table mobile verrouillée.
- (NL) Vastzetten van de formaat-aanvoertafel (A-C)**
A: Formaat-aanvoertafel kan in de getoonde positie zo geborgd worden dat deze niet verschuift, daarvoor
B: vergrendelbout indrukken en borgen door deze te draaien. C: Stand: formaat-aanvoertafel vastgezet.
- (I) Bloccaggio del carro a squadrare (A-C)**
A: Per evitare eventuali spostamenti il carro a squadrare può essere bloccato come da posizione indicata in figura.
B: Premere a tale scopo il bullone d'arresto bloccandolo mediante torsione. C: Posizione: carro a squadrare bloccato.
- (E) Enclavamiento de la mesa corrediza (A-C)**
A: Se puede asegurar la mesa corrediza contra desplazamiento en la posición indicada, para ello B: presionar hacia el interior los bulones de enclavamiento y asegurarlos con un movimiento giratorio. C: Posición: mesa corrediza enclavada.
- (P) Detenção da mesa móvel (A-C)**
A: A mesa móvel pode ser segura contra deslocamento na posição ilustrada; para tal
B: Imprimir os pinos de retenção e proteger contra torção. C: Posição: mesa móvel detida.
- (S) Låsning av formatjusterbordet (A-C)**
A: Formatjusterbordet kan säkras mot att flyttas i positionen som syns på bilden; för detta
B: trycker man in låsbulten och säkrar den genom att vrida den. C: Läge: formatjusterbordet låst.
- (FIN) Muotoliukupöydän lukitus (A-C)**
A: Muotoliukupöytä voidaan lukita kuvan asentoon, jolloin se ei pääse liusumaan paikaltaan.
B: Paina lukituspultit alas ja käännä niitä.
C: Asento: muotoliukupöytä lukittuna.
- (N) Låsning av formatinnstillingsbordet (A-C)**
A: Formatinnstillingsbordet kan i den viste posisjonen sikres mot forskyvninger ved at
B: låsebolten trykkes inn og sikres ved dreining. C: Posisjon: Formatinnstillingsbordet er låst.
- (DK) Arretering af format-rullebordet (A-C)**
A: Format-rullebordet kan sikres mod forskydning i den viste position. Gør som følger:
B: Tryk arreteringsbolten ind og arreter den med en drejning. C: Stil-ling: Format-rullebordet arreteret.
- (PL) Unieruchomienie przesuwnego stołu formatowego (A-C)**
A: W miejscu pokazanym na ilustracji przesuwny stół formatowy można zabezpieczyć przed przemieszczeniem; w tym celu B: wsunąć trzpień unieruchamiający i zabezpieczyć przez obrót. C: Położenie unieruchomienia przesuwnego stołu formatowego.
- (GR) Ασφάλιση του πάγκου μορφοτυπικής ώθησης (A-C)**
A: Ο πάγκος μορφοτυπικής ώθησης μπορεί να ασφαλιστεί κατά της μετακίνησης στη θέση που δείχνει η εικόνα. Γι' αυτό B: να πατηθούν προς τα μέσα οι πεύροι ασφαλίσης και ασφαλισθούν με περιστροφή. C: Ασφαλισμένος πάγκος μορφοτυπικής ώθησης.
- (H) A szabványos tolóasztal rögzítése (A-C)**
A: A szabványos tolóasztal a bemutatott helyzetben eltolódás ellen biztosítható, ehhez
B: a rögzítő csapszeget nyomja be és elforgatással rögzítse. C állás: szabványos tolóasztal rögzítve.

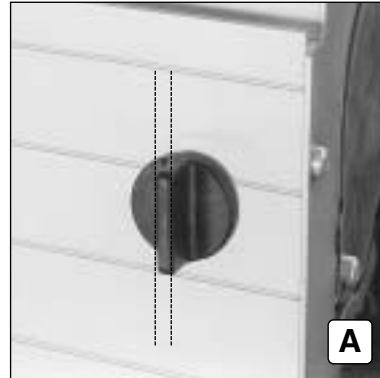
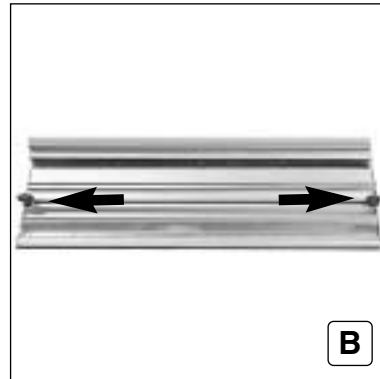
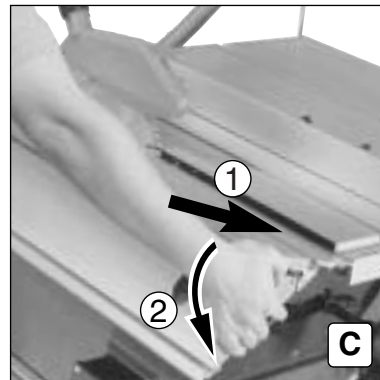
**A****B****C**

- (D) Anbringen des Formatschiebetisches (A-H)**
A: Formatschiebetisch arretieren
B: Flügelschrauben auseinanderschrauben
C: Formatschiebetisch von oben in die Führungen einhängen
- (GB) Fitting the travelling table (A-H)**
A: Lock travelling table in position.
B: Slide wing screws away from each other.
C: Let travelling table down into the guides from above.
- (F) Mise en place de la table mobile (A-H)**
A: Verrouiller la table mobile.
B: Ecarter les vis à oreilles.
C: Accrocher la table mobile par le haut dans les guidages.
- (NL) Aanbrengen van de formaat-aanvoertafel (A-H)**
A: Formaat-aanvoertafel vastzetten.
B: Vleugelschroeven uit elkaar schuiven.
C: Formaat-aanvoertafel van boven in de geleidingen hangen.
- (I) Applicazione del carro a squadrare (A-H)**
A: Bloccare il carro a squadrare
B: Sfilare le viti ad alette
C: Agganciare il carro a squadrare dall'alto nelle guide
- (E) Colocación de la mesa corrediza (A-H)**
A: Enclavar la mesa corrediza.
B: Separar los tornillos de mariposa.
C: Enganchar la mesa corrediza desde arriba en el riel.
- (P) Instalação da mesa móvel (A-H)**
A: Deter a mesa móvel.
B: Separar mediante deslize os parafusos de orelhas.
C: Suspender a mesa móvel por cima nas guias.
- (S) Montering av formatjusterbordet (A-H)**
A: Lås fast formatjusterbordet.
B: Skjut isär vingskruvarna.
C: Haka fast formatjusterbordet uppifrån i styrningarna.
- (FIN) Muotoliukupöydän kiinnitys (A-H)**
A: Lukitse muotoliukupöytä paikalleen.
B: Työnnä siipiruuvit erilleen.
C: Ripusta pöytä ylhäältä käsin ohjaimiin.
- (N) Montering av formatinnstillingsbordet (A-H)**
A: Lås formatinnstillingsbordet
B: Skyv vingeskruene fra hverandre
C: Hekt formatinnstillingsbordet inn i føringene fra oversiden.
- (DK) Anbringelse af format-rullebordet (A-H)**
A: Arreter format-rullebordet.
B: Skub vingemøtrikkerne fra hinanden.
C: Hægt format-rullebordet ovenfra ind i føringerne.
- (PL) Zamocowanie przesuwnego stołu formatowego (A-H)**
A: Unieruchomić przesuwny stół formatowy.
B: Rozsunąć śruby skrzydełkowe.
C: Zawiesić przesuwny stół formatowy od góry w prowadnicach.
- (GR) Τοποθέτηση του πάγκου μορφοτυπικής ώθησης (A-H)**
A: Ασφάλιση του πάγκου μορφοτυπικής ώθησης.
B: Σπρώξιμο το πεταλουδών τη μια από την άλλη.
C: Κρέμασμα του πάγκου μορφοτυπικής ώθησης από πάνω στους οδηγούς.
- (H) A szabványos tolóasztal elhelyezése (A-H)**
A: Rögzítse a szabványos tolóasztalt
B: A szárnyas csavarokat válassza széjjel egymástól
C: A szabványos tolóasztalt felülről akassza be a vezetőékekbe

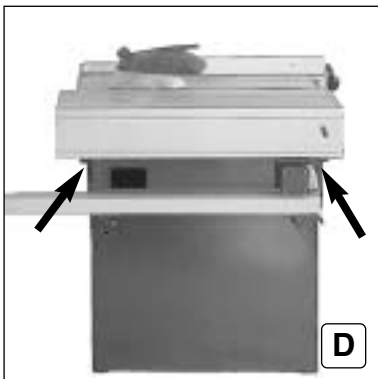

(D) D+E: Flügelschrauben bis zum Anschlag in die Winkel einschieben, dabei Unterlegscheibe in gezeigter Lage anbringen (E).
F: Flügelschrauben festziehen.

(GB) D+E: Insert wing screws home into the brackets and F: tighten.

(F) D+E: Introduire les vis à oreilles jusqu'en butée dans les angles, et
F: Serrer à fond les vis.

(NL) D+E: Vleugelschroeven tot aan de aanslag in de hoeken schuiven en
F: vasttrekken.

(I) D+E: Infilare le viti ad alette nelle angolature fino all'arresto e
F: stringerle.

(E) D+E: Introducir los tornillos de mariposa hasta el tope en las escuadras y
F: apretarlos.

(P) D+E: Inserir os parafusos de orelhas até à Paralela no ângulo e
F: apertá-los.

(S) D+E: Skjut in vingskruvarna i vinklarna till stopp och
F: drag fast dem.

(FIN) D+E: Työnnä siipiruuvit kulmien vasteisiin saakka ja
F: kiristä ne.

(N) D+E: Vingeskruene skyves inn i vinklene til anslag og
F: trekkes til.

(DK) D+E: Skub vingemøtrikkerne ind i vinklen til anslag og
F: spænd dem.

(PL) D+E: Wsunąć śruby skrzydełkowe do oporu w kątowniki po czym
F: dokręcić śruby.

(GR) D+E: Οι πεταλούδες να περαστούν στη γωνιά μέχρι τον οριοθέτη και
F: να σφιχθούν.

(H) D+E: A szárnyas csavarokat ütközésig tolja be a szögletbe (v. derékszögbe és
F: húzza meg.

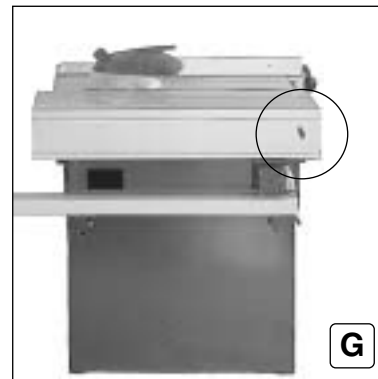
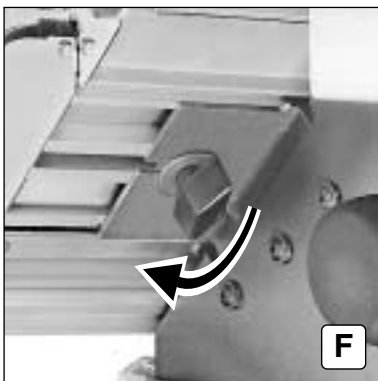
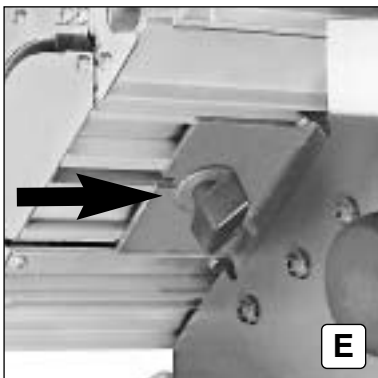

(D) G: Kurzer Formatschiebetisch 091 006 0140 mit Tischkante
bündig anbringen
H: Langer Formatschiebetisch 091 006 0112 wie gezeigt anbringen

(GB) G: Fit short travelling table 091 006 0140 flush with table edge.
H: Fit long travelling table 091 006 0112 as illustrated.

(F) G: Monter la table mobile petit modèle 091 006 0140 de sorte
qu'elle soit alignée à ras du bord de la table.
H: Monter la table mobile grand modèle 091 006 0112 comme indiqué sur la photo.

(NL) G: Korte formaat-aanvoertafel 091 006 0140 zo aanbrengen,
dat deze in één lijn ligt met de tafelkant.

H: Lange formaat-aanvoertafel 091 006 0112 aanbrengen, zoals op de afb. te zien is.

(I) G: Applicare e allineare il carro a squadrare corto 091 006 0140
al bordo del tavolo.
H: Applicare il carro a squadrare lungo 091 006 0112 come indicato.

(E) G: Colocar la mesa corrediza corta 091 006 0140 de manera
que quede al ras con el canto de la mesa.
H: Colocar la mesa corrediza larga 091 006 0112 como se indica en la figura

(P) G: Instalar a mesa móvel curta 091 006 0140 nivelada com o rebordo da mesa.
H: Instalar a mesa móvel 091 006 0112 como ilustrado.

(S) G: Montera kort formatjusterbord 091 006 0140 i plan med
bordskanten.
H: Montera långt formatjusterbord 091 006 0112 enligt bild.

(FIN) G: Lyhyt muotoliukupöytä 091 006 0140: kiinnitys pöytälevyn
reunan suuntaisesti.
H: Pitkä muotoliukupöytä 091 006 0112: kiinnitys kuten kuvassa.

(N) G: Kort formatinnstillingsbord 091 006 0140 plasseres i flukt
med bordkanten.
H: Langt formatinnstillingsbord 091 006 0112 plasseres som vist.

(DK) G: Anbring det korte format-rullebord 091 006 0140, så det
flugter med bordkanten.
H: Anbring det lange format-rullebord 091 006 0112 som vist

(PL) G: Krótki przesuwny stół formatowy 091 006 0140 osadzić na równi z krawędzią stołu.
H: Długi przesuwny stół formatowy 091 006 0112 osadzić sposob pokazany na ilustracji.

(GR) G: Κοντός πάγκος μορφοτυπικής ώθησης 091 006 0140 να τοποθετηθεί πρόσωπο με πρόσωπο με την άκρη του πάγκου. H: Μακρύς πάγκος μορφοτυπικής ώθησης 091 006 0112α τοποθετηθεί όπως δείχνει η εικόνα.

(H) G: 091 006 0140 rövid szabványos tolóasztalt az asztalszegéllyel színelve helyezze el.
H: 091 006 0112 hosszú szabványos tolóasztalt a bemutatott módon helyezze el.

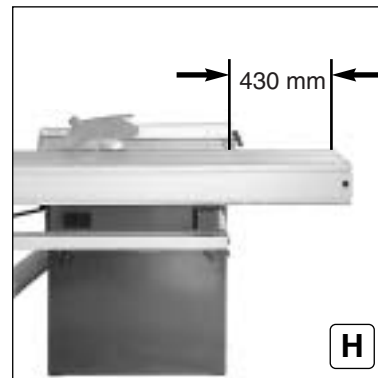

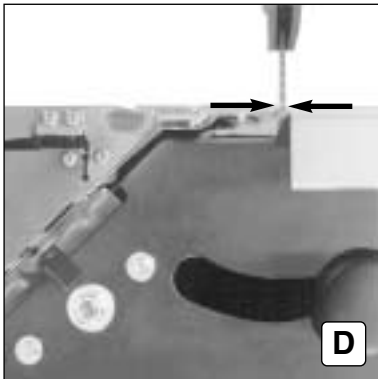
**D**

- (D)** D+E: Wenn Formatschiebetisch und Tischfläche genau fluchten: erst Mutter (3), dann Schrauben (1) und (2) festziehen.
F: Vorgang auf gegenüberliegender Maschinenseite entsprechend durchführen
- (GB)** D+E: When the travelling table and the table surface are exactly flush: first tighten nut (3), then screws (1) and (2).
F: Carry out procedure accordingly on other side of machine.
- (F)** D+E: Lorsque la table mobile et la surface de la table sont parfaitement alignées: serrer tout d'abord l'écrou 3, puis les vis 1 et 2.
F: Répéter l'opération de l'autre côté de la machine.

(NL) D+E: Wanneer de formaat-aanvoertafel en het tafelblad precies in één lijn liggen: eerst moer 3, dan schroeven 1 en 2 vasttrekken.
F: Aan de andere machinekant op dezelfde manier te werk gaan.

(I) D+E: Dopo aver esattamente allineato il carro a squadrate e il piano del tavolo, stringere prima il dado 3, poi le viti 1 e 2.
F: Ripetere l'operazione in modo analogo sull'altro lato della macchina.

(E) D+E: Una vez que la mesa corrediza y la superficie de la mesa estén exactamente alineadas, apretar primero la tuerca 3, luego los tornillos 1 y 2.
F: Repetir el procedimiento de modo análogo en el otro lado de la máquina.

(P) D+E: Quando a mesa móvel alinhar exactamente com a superfície da mesa: apertar primeiro porca 3 e depois os parafusos 1 e 2.
F: Repetir o processo no outro lado da máquina.

(S) D+E: När formatjusterbord och bordsyta ligger exakt i plan drar man först fast muttern 3, sedan skruvarna 1 och 2.
F: Upprepa proceduren på samma sätt på maskinens andra sida.

(FIN) D+E: Kun muotoliukupöytä ja pöytälevy ovat täsmälleen samalla tasolla, kiristä ensin mutteri 3 ja vasta sitten ruuvit 1 ja 2.
F: Suorita säätö vastaavasti myös koneen toisella puolella.

(N) D+E: Når formatinnstillingsbordet og bordflaten er nøyaktig i flukt: skru først fast mutter 3 og deretter skruene 1 og 2.
F: Gå frem på samme måte på den andre siden av maskinen.

(DK) D+E: Når format-rullebord og bordflade flugter præcist: spænd først møtrik 3, derefter skruerne 1 og 2.
F: Foretag samme justering på den anden side af maskinen.

(PL) D+E: Z chwilą ustawienia przesuwnej stołu formatowego i powierzchni stołu tarczówki dokładnie w jednej płaszczyźnie należy dokręcić najpierw nakrętkę 3 a następnie śruby 1 i 2 F: Powtórzyć powyższe czynności odpowiednio dla drugiej strony maszyny.

(GR) D+E: Αφού ο πάγκος μορφοτυπικής ώθησης και η επιφάνεια του πάγκου είναι ακριβώς ευθυγραμμισμένοι: Σφίξτε πρώτα το παξιμάδι 3 και μετά τις βίδες 1 και 2. F: Να εκτελεστούν τα παραπάνω ανάλογα στην άλλη πλευρά του μηχανήματος.

(H) D+E: Ha a szabványos tolóasztal és az asztfelület pontosan egy szintbe esnek: először a 3. anyát, majd az 1. és 2. csavarokat szorosan húzza meg.
F: Az eljárást a másik gépoldalon megfelelő módon ismétlje meg.

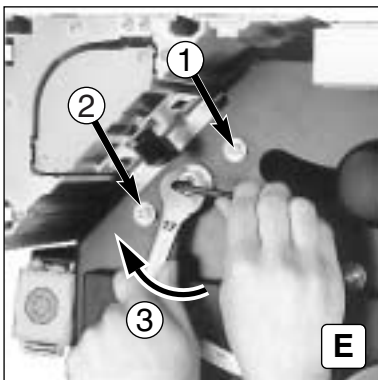
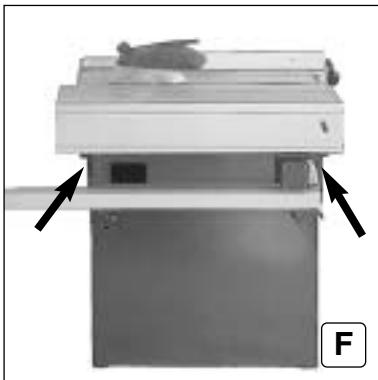
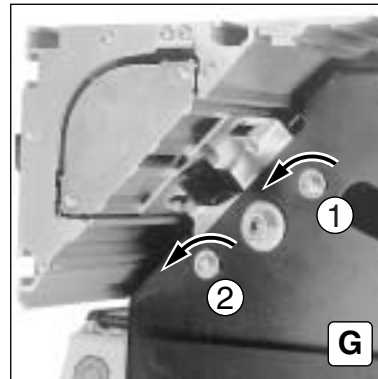
**E****F****G**

(D) 2. Einstellen der Parallelität zum Sägeblatt (G-K)
G: Schrauben (1) und (2) auf beiden Seiten der Maschine lösen.

(GB) 2. Setting parallel position to saw blade (G-K)
G: Release screws (1) and (2) on both sides of the machine.

(F) 2. Réglage du parallélisme par rapport à la lame de scie (G-K)
G: Desserrer les vis (1, 2) des deux côtés de la machine.

(NL) 2. Instellen van de evenwijdigheid t.o.v. het zaagblad (G-K)
G: Schroeven (1, 2) aan beide kanten van de machine losmaken.

(I) 2. Regolazione del parallelismo rispetto alla lama della sega (G-K)
G: Allentare le viti (1, 2) sui due lati della macchina.

(E) 2. Ajustar la paralelidad respecto a la hoja de sierra (G-K)
G: Aflojar los tornillos (1, 2) a ambos lados de la máquina.

(P) 2. Regulação do paralelismo em relação à lâmina da serra (G-K)
G: Desapertar os parafusos (1, 2) de ambos os lados da máquina.

(S) 2. Parallell inställning gentemot sågklingan (G-K)
G: Lossa skruvarna (1,2) på maskinens båda sidor.

(FIN) 2. Yhdensuuntaisuuden säätö terään nähden (G-K)
G: Irrota ruuvit (1, 2) koneen molemmilta puolilta.

(N) 2. Parallellinnstilling i forhold til sagbladet (G-K)
G: Løs skruene (1,2) på begge sider av maskinen.

(DK) 2. Indstilling af parallelitet med savklingen (G-K)
G: Løsn skruerne (1, 2) på begge sider af maskinen.

(PL) 2. Wyregulowanie ustawienia równoległego względem tarczy piły (G-K)
G: Zwolnić śruby (1, 2) z obu stron maszyny.

(GR) 2. Ρύθμιση της παραλληλότητας προς το δισκοπίνο (G-K)
G: Να λυθούν οι βίδες (1, 2) και στις δυο πλευρές του μηχανήματος.

(H) 2. A párhuzamosság beállítása a fűrészlaphoz viszonyítva (G-K)
G: A gép mindkét oldalán oldja meg az (1,2.) csavarokat.





- (D)** J: Durch Verschieben des Formatschiebetisches den Abstand einstellen.
K: Schrauben (1) und (2) auf beiden Seiten der Maschine wieder festziehen.
- (GB)** J: Adjust the distance by moving the travelling table.
K: Tighten screws (1, 2) on both sides of the machine
- (F)** J: régler la distance en déplaçant la table mobile.
K: Serrer à fond les vis (1, 2) des deux côtés de la machine.
- (NL)** J: door verschuiven van de formaat-aanvoertafel de afstand instellen.
K: Schroeven (1, 2) aan beide kanten van de machine vasttrekken.
- (I)** J: impostare la distanza spostando il carro a squadrare.
K: Stringere le viti (1,2) sui due lati della macchina.
- (E)** J: desplazando la mesa corrediza.
K: Apretar los tornillos (1, 2) a ambos lados de la máquina.
- (P)** J: deslocando a mesa móvel, regular a distância.
K: Apertar ambos os parafusos (1, 2) de ambos os lados.
- (S)** J: ställer man in avståndet genom att flytta formatjusterbordet.
K: Drag fast skruvarna (1,2) på maskinens båda sidor.
- (FIN)** J: muotoliukupöytä siirtämällä.
K: Kiristä ruuvit (1, 2) koneen molemmilta puolilta.
- (N)** J: innstilles avstanden ved å forskyve formatinnstillingsbordet.
K: Trekk til skruene (1,2) på begge sider av bordet.
- (DK)** J: afstanden ved at forskyde format-rullebordet.
K: Spænd skruerne (1, 2) på begge sider af maskinen.
- (PL)** J: nastawić odstęp przez przesunięcie przesuwnego stołu formatowego.
K: Dokręcić śruby (1, 2) z obu stron maszyny.
- (GR)** J: να ρυθμιστεί η απόσταση με μετατόπιση του πάγκου μορφοτυπικής ώθησης.
K: Να σφιχθούν οι βίδες (1, 2) και στις δύο πλευρές του μηχανήματος.
- (H)** J: Állítsa be a távolságot a szabványos tolóasztal eltolása révén.
K: Az (1,2) csavarokat a gép mindkét oldalán húzza meg.

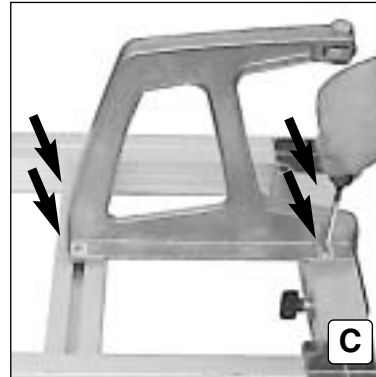
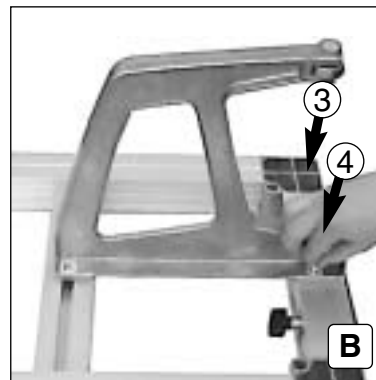
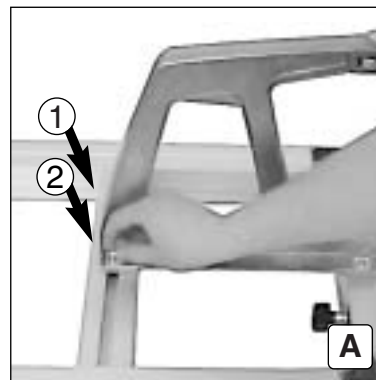
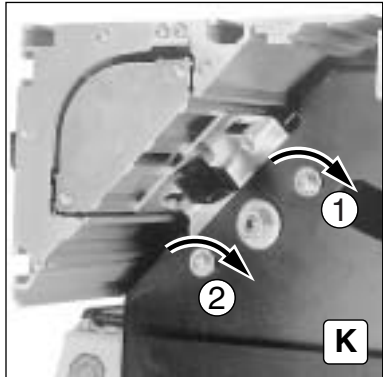
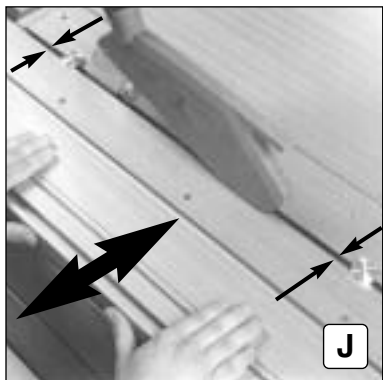

- (D)** Anbringen des Quertisches (A-I)
A: Schrauben (1) und (2) durch die Bohrungen der Konsole in die Kulissensteine eindrehen
B: Schrauben (3) und (4) eindrehen
C: Alle Schrauben festziehen
- (GB)** Fitting the transverse table (A-I)
A: Turn in screws (1) and (2) through drill holes in the console into the sliding blocks.
B: Turn in screws (3) and (4).
C: Tighten all screws.
- (F)** Montage de la table transversale (A-I)
A: Engager les vis (1) et (2) dans les coulisseaux à travers les trous de la console.
B: Engager les vis (3) et (4).
C: Serrer à fond toutes les vis.
- (NL)** Aanbrengen van de dwarstafel (A-I)
A: Schroeven (1) en (2) door de gaten van de console in de coulissestenen draaien.
B: Schroeven (3) en (4) erin draaien.
C: Alle schroeven vasttrekken.
- (I)** Applicazione del tavolo trasversale (A-I)
A: Avvitare le viti (1) e (2) ai corsei attraverso i fori della mensola
B: Avvitare le viti (3) e (4)
C: Stringere tutte le viti
- (E)** Montar la mesa transversal (A-I)
A: Atornillar los tornillos (1) y (2) en los tacos de corredera a través de las perforaciones en la consola.
B: Atornillar los tornillos (3) y (4).
C: Apretar todos los tornillos.
- (P)** Instalação da mesa transversal (A-I)
A: Apertar os parafusos (1) e (2) através dos orifícios na consola no dado da corredeira.
B: Aparafusar os parafusos (3) e (4).
C: Apertar todos os parafusos.
- (S)** Montering av tvärbord (A-I)
A: Skruva in skruvarna (1) och (2) i kulisstärningarna genom hålen i konsolen.
B: Skruva in skruvarna (3) och (4).
C: Drag fast alla skruvar.
- (FIN)** Poikittaispöydän kiinnitys (A-I)
A: Kierrä ruuvit (1) ja (2) kannattimessa olevien reikien läpi kulissikiiviin.
B: Kierrä ruuvit (3) ja (4) paikoilleen.
C: Kiristä kaikki ruuvit.
- (N)** Montering av tverrbordet (A-I)
A: Skru i skruene (1) og (2) i glideklossene gjennom boringene i konsollen
B: Skru i skruene (3) og (4)
C: Trekk til alle skruene
- (DK)** Anbringelse af tværplan (A-I)
A: Drej skruerne (1) og (2) ind i kulissestenene gennem hullerne i konsollen.
B: Drej skruerne (3) og (4) i.
C: Spænd alle skruer fast.
- (PL)** Zamocowanie stołu poprzecznego (A-I)
A: Śruby (1) i (2) wkręcić poprzez otwory przelotowe wspornika w kamienie ślizgowe.
B: Wkręcić śruby (3) i (4).
C: Dokręcić wszystkie śruby.
- (GR)** Τοποθέτηση εγκάρσιου πάγκου (A-I)
A: Οι βίδες (1) και (2) να βιδωθούν μέσω των οπών της κονσόλας στο πέδιλο ολισθησης.
B: Να βιδωθούν οι βίδες (3) και (4).
C: Να σφιχθούν όλες οι βίδες.
- (H)** A Harántasztal felszerelése (A-I)
A: Csavarja be az (1) és (2) csavarokat a konzolok furatain át a vezetékékebe.
B: Csavarja be a (3) és (4) csavarokat
C: Valamennyi csavart húzza meg.



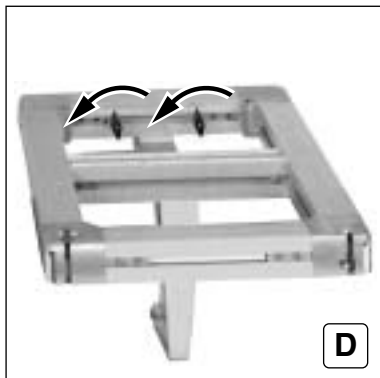

(D) D: Flügelschrauben lösen
E: Klemmschiene des Quertisches in die Führungsnut des Formatschiebetisches, wie gezeigt, einführen
F: Quertisch in gewünschte Position schieben

(GB) D: Release wing screws.
E: Insert clamping rail of transverse table into the guide groove of the travelling table as illustrated.
F: Move transverse table into required position.

(F) D: Desserrer les vis à oreilles.
E: Introduire le rail de blocage de la table transversale dans la rainure de guidage de la table mobile, comme indiqué sur la photo.
F: Glisser la table transversale dans la position voulue.

(NL) D: Vleugelschroeven losmaken
E: Klemrail van de dwarstafel in de geleidegleuf van de formaat-aanvoertafel schuiven, zoals op de afb. te zien is.
F: Dwarstafel in de gewenste stand schuiven.

(I) D: Allentare le viti ad alette
E: Introducere l'asta di serraggio del tavolo trasversale nella scanalatura di guida del carro a squadrare come indicato F: Spostare il tavolo trasversale nella posizione desiderata

(E) D: Aflojar los tornillos de mariposa.
E: Introducir el riel de sujeción de la mesa transversal en la ranura de guía de la mesa corrediza tal y como se indica en la figura. F: Desplazar la mesa transversal hasta que quede en la posición deseada.

(P) D: Apertar os parafusos de orelhas.
E: Inserir, como ilustrado, a calha de aperto da mesa transversal na ranhura da guia da mesa móvel.
F: Deslocar a mesa transversal para a posição desejada.

(S) D: Lossa vingskruvarna.
E: För in tvärbordets fästskena i styrspåret i formatjusterbordet enligt bild.
F: Skjut tvärbordet till önskad position.

(FIN) D: Löysää siipiruuvit.
E: Työnnä poikittaispöydän kiinnityskisko muotoliukupöydän ohjausuraan kuten kuvassa.
F: Työnnä poikittaispöytä haluttuun asentoon.

(N) D: Løs vingeskruene
E: Før klemmeskinnen på tverrbordet inn i føringssporet på formatinnstillingsbordet som vist
F: Skyv tverrbordet i den ønskede posisjon

(DK) D: Løsn vingemøtrikkerne.
E: Før klemmeskinnen på tværplanen ind i føringsnoten på format-rullebordet, som vist på ill.
F: Skub tværplanet til den ønskede position.

(PL) D: Zwolnić śruby skrzydełkowe.
E: Wprowadzić szynę zaciskową stołu poprzecznego w rowek prowadzący przesuwnego stołu formatowego w sposób pokazany na ilustracji.
F: Przesunąć stół poprzeczny w wymagane położenie.

(GR) D: Να λυθούν οι πεταλούδες. E: Οι ραβδοί ασφαλίσης του εγκάρσιου πάγκου να περασθούν στην αύλακα οδηγήσης του πάγκου μορφοτυπικής ώθησης, όπως δείχνει η εικόνα. F: Μετακίνηση του εγκάρσιου πάγκου στην επιθυμώμενη θέση.

(H) D: Oldja a szárnyas csavarokat
E: Vezesse be a harántasztal rögzítő síneit a szabványos toléasztal vezetőhomyaiba a bemutatott módon.
F: Tolja a harántasztalt a kívánt helyzetbe.

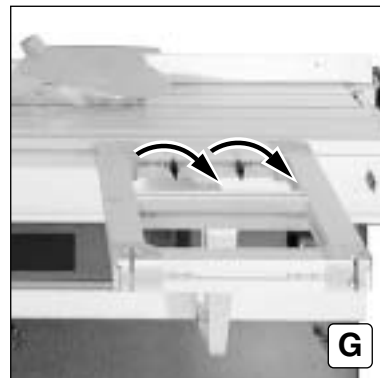
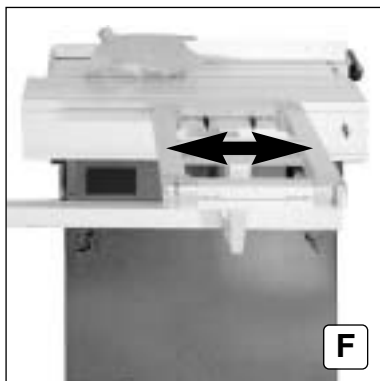
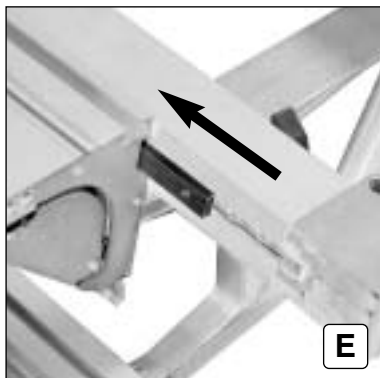

(D) G: Flügelschrauben festziehen
Einstellen der Flucht des Quertisches (H-I)
H: Exzenterschraube (1) so verdrehen, daß sich der Exzenter in Mittelstellung befindet (siehe Bild).

(GB) G: Tighten wing screws.
Flush alignment of transverse table (H-I)
H: Turn the eccentric screw (1) so that the eccentric is positioned centrally (see illustration).

(F) G: Serrer à fond les vis à oreilles.
Réglage de l'alignement de la table transversale (H-I)
H: Tourner la vis excentrique (1) de sorte que l'excentrique soit centré (voir figure).

(NL) G: Vleugelschroeven vasttrekken.
Instellen van de uitlijning van de dwarstafel (H-I)
H: Excentrische schroef (1) zo draaien, dat de excenter zich in de middelste stand bevindt (zie afb.)

(I) G: Stringere le viti ad alette
Regolazione dell'allineamento del tavolo trasversale (H-I)
H: Girare la vite eccentrica (1) fino a portare l'eccentrico in posizione centrale (vd. figura).

(E) G: Apretar los tornillos de mariposa.
Ajustar la alineación de la mesa transversal (H-I)
H: Girar el tornillo con excéntrica (1) de tal modo que la excéntrica quede en su posición central (véase la figura)

(P) G: Apertar os parafusos de orelhas.
Ajuste do alinhamento da mesa transversal (H-I)
H: Rodar o parafuso excêntrico (1) de forma a que o excêntrico se encontre na posição média (v. fig.).

(S) G: Drag fast vingskruvarna.
Inställning i plan av tvärbordet (H-I)
H: Vrid excenterskruven (1) så att excentern befinner sig i mellanläget (se bild)

(FIN) G: Kiristä siipiruuvit.
Poikittaispöydän samansuuntaisuuden säätäminen (H-I)
H: Käännä epäkeskoruuvia (1) siten, että epäkesko on keskiasennossa (ks. kuva).

(N) G: Trekk til vingeskruene
Innstilling av tverrbordets flukt (H-I)
H: Eksenterskruen (1) dreies slik at eksenteren befinner seg i midtposisjon (se figur).

(DK) G: Spænd vingemøtrikkerne fast.
Tværplan 31 698 indstilles, så det flugter (H-I)
H: Drej excenterskrue (1), så excenteren står i midterposition (se fig.).

(PL) G: Dokrećić śruby skrzydełkowe.
Wyregulowanie położenia stołu poprzecznego (H-I) w jednej płaszczyźnie
H: Obrócić śrubę krzywkową (1) w taki sposób, aby krzywka znalazła się w środkowym położeniu (patrz ilustracja).

(GR) G: Να σφίχθούν οι πεταλούδες.
Ρύθμιση ευθυγράμμισης του εγκάρσιου πάγκου (H-I)
H: Η εκκεντρική βίδα (1) να περιστραφεί έτσι, ώστε το εκκεντρο να βρίσκεται στη μεσαία θέση (βλ. εικόνα).

(H) G: Húzza meg a szárnyas csavarokat
A Harántasztal szintirányának beállítása (H-I)
H: Az (1) excenterscvart úgy fordítsa el, hogy az excenter középpálásban legyen (lásd a képet).

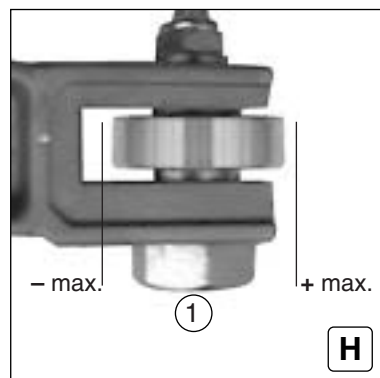

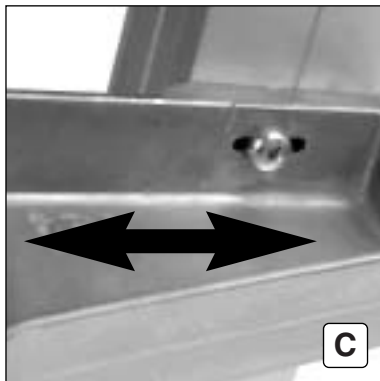
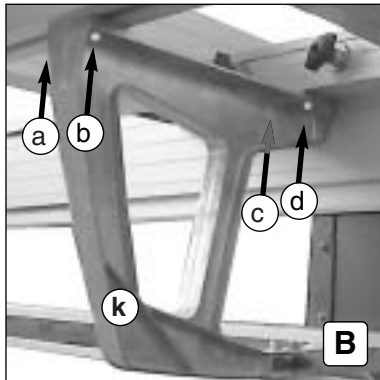

(D) B+C: Nach Lösen der Schrauben (a), (b), (c) und (d), durch Verschieben der Konsole (k) die Flucht grob einstellen, dann die Schrauben wieder festziehen.

(GB) B+C: Loosen screws (a), (b), (c) and (d) and set flush alignment roughly by re-positioning the console (k). Re-tighten the screws.

(F) B+C: Après avoir desserré les vis (a), (b), (c) et (d), régler approximativement l'alignement en déplaçant la console (k), puis serrer à nouveau les vis à fond.

(NL) B+C: Na het losmaken van de schroeven (a), (b), (c) en (d) de uitlijning grof instellen door de console (k) te verschuiven, dan de schroeven weer vasttrekken

(I) B+C: Dopo avere allentato le viti (a), (b), (c) e (d), eseguire una regolazione grossolana dell'allineamento spostando la mensola (k). Quindi ristringere le viti.

(E) B+C: Después de aflojar los tornillos (a), (b), (c) y (d) ajustar aproximadamente la alineación desplazando la consola (k), luego apretar nuevamente los tornillos.

(P) B+C: Após desapertar os parafusos (a), (b), (c) e (d), deslocando a consola (k), ajustar aproximadamente o alinhamento, voltando a apertar os parafusos.

(S) B+C: Ställ in grovt i plan genom att lossa på skruvarna (a), (b), (c) och (d) och sedan förskjuta konsolen (k). Drag sedan fast skruvarna igen.

(FIN) B+C: Löysää ruuvit (a), (b), (c) ja (d) siirtämällä konsolia (k). Säädä samansuuntaisuus karkeasti ja kiristä ruuvit.

(N) B+C: Etter at skruene (a), (b), (c) og (d) har blitt løsnet kan flukten grovinnstilles ved å forskyve konsollen (k), deretter må skruene trekkes til igjen.

(DK) B+C: Løsn skruerne (a), (b), (c) og (d) og grovindstil flugtningen ved at forskyde konsol (k), derefter spænd skruerne fast igen.

(PL) B+C: Po zwolnieniu śrub (a), (b), (c) i (d) nastawić zgrubnie położenie stołu w jednej płaszczyźnie przez przemieszczenie wspornika (k), po czym na powrót dokręcić śruby.

(GR) B+C: Μετά το λύσιμο των βιδών (a), (b), (c) και (d) να ρυθμιστεί περίπου η ευθυγράμμια με μετακίνηση της κονσόλας (k), κατόπιν σφίξτε πάλι τις βίδες.

(H) B+C: Az (a), (b), (c) és (d) csavarok oldása után, a (k) konzol eltolása révén a szintet durván állítsa be, majd a csavarokat ismét húzza meg.

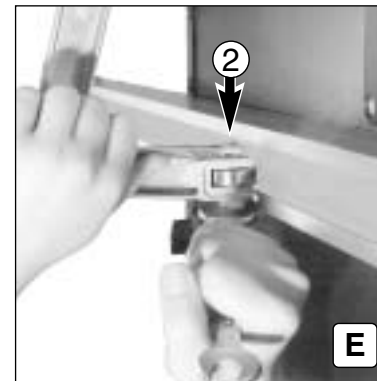
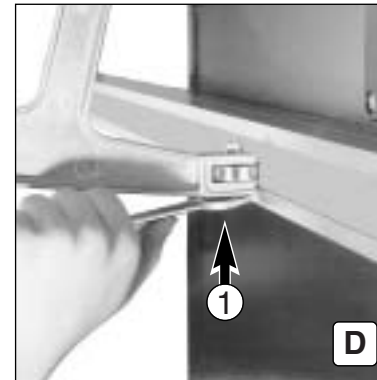

(D) D+E: Durch Drehen der Exzenterschraube (1) die Flucht genau einstellen, danach: Mutter (2) festziehen.

(GB) D+E: Set flush alignment exactly by turning eccentric screw (1), then tighten nut (2).

(F) D+E: Régler l'alignement avec précision en agissant sur la vis excentrique (1), puis : serrer à fond l'écrou (2).

(NL) D+E: De uitlijning nauwkeurig instellen door de excentrische schroef (1) te draaien, daarna: moer (2) vasttrekken.

(I) D+E: Girando la vite eccentrica (1) eseguire la microregolazione dell'allineamento. Quindi ristringere il dado (2).

(E) D+E: Para ajustar exactamente la alineación girar el tornillo con excéntrica (1), y después apretar la tuerca (2).

(P) D+E: Rodando o parafuso de excêntricos (1), ajustar o alinhamento com precisão, apertando, depois, a porca (2).

(S) D+E: Ställ in exakt i plan genom att vrida på excenterskruven (1); därefter: drag fast muttern (2).

(FIN) D+E: Säädä samansuuntaisuus tarkasti kiertämällä epäkeskoruuvia (1) ja kiristä sen jälkeen mutteri (2).

(N) D+E: Ved å dreie eksenterskruen (1) stilles flukten inn nøyaktig, deretter: Mutteren (2) trekkes til.

(DK) D+E: Finindstil flugtningen ved at dreje excenterskrue (1), derefter: spænd møtrik (2) fast.

(PL) D+E: Przez obracanie śruby krzywkowej (1) dokonać dokładnej regulacji położenia stołu w jednej płaszczyźnie, po czym dokręcić nakrętkę (2).

(GR) D+E: Με περιστροφή της έκκεντρης βίδας (1) να ρυθμιστεί ακριβώς η ευθυγράμμια, κατόπιν σφίξτε το παξιμάδι (2).

(H) D+E: Az (1) excenterscsavar elforgatásával a szintet pontosan állítsa be, azután szorosan húzza meg a (2) anyát.

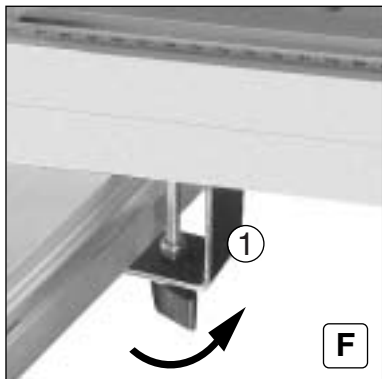
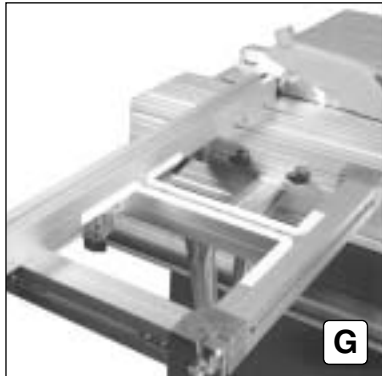
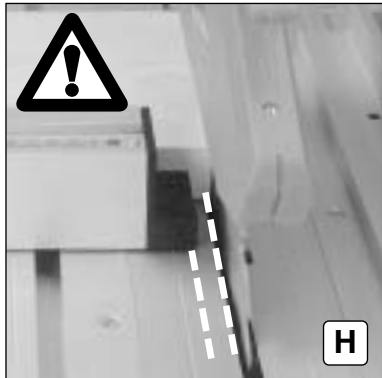
**F****G****H**

- (D)** F+G: Anschlagsschiene mit Klemmstück (1) im geeigneten Bereich (G) fixieren H: Die Anschlagsschiene darf nie in den Schnittbereich des Sägeblattes kommen!
Justieren des Maßstabs der Anschlagsschiene (A-F) (Bei Bedarf)
- (GB)** F+G: Fix stop rail with clamping piece (1) in the area shown (G). H: The stop rail must never be allowed to come within the cutting area of the saw blade.
Adjusting the scale of the stop rail (A-F) (If necessary)
- (F)** F+G: Fixer le rail de butée avec l'arrêtoir (1) dans la zone indiquée (G). H: Le rail de butée ne doit jamais arriver dans la zone de sciage de la lame ! **Ajustement de la règle graduée du rail de butée (A-F)** (si nécessaire)
- (NL)** F+G: Geleiderail met klemstuk (1) in het getoonde bereik (G) vastzetten H: De geleiderail mag nooit in het zaagberek van het zaagblad komen.
Bijstellen van de maatband van de geleiderail (A-F) (indien nodig)
- (I)** F+G: Fissare la guida d'arresto con il dispositivo di pressione (1) nella zona indicata (G)
H: La guida d'arresto non deve mai trovarsi nella zona di taglio della lama! **Registrazione dell'asta di misurazione della guida d'arresto (A-F)** (all'occorrenza)
- (E)** F+G: Fijar el riel de tope con la pieza de sujeción (1) en la zona indicada (G). H: El riel de tope nunca deberá interferir en la zona de corte de la hoja de la sierra!
Ajustar la regla graduada del riel de tope (A-F) (En caso necesario)
- (P)** F+G: Fixar a calha da paralela com peça de aperto (1) na zona indicada (G). H: A calha da paralela nunca pode chegar à zona de corte da lâmina da serra!
Ajuste da escala da calha do tirante (A-F) (em caso de necessidade)
- (S)** F+G: Fixera stoppskenan med hållaren (1) i området (G) enligt bild. H: Stoppskenan får aldrig komma inom sågklingans skårområde!
Justering av skalan för stoppskenan (A-F) (Vid behov)
- (FIN)** F+G: Kiinnittää ohjainkisko kiristyskappaleella (1) kuvassa näkyvälle alueelle (G). H: Kisko ei saa osua sahanterän leikkuaalueelle!
Ohjainkiskon mittatikun jälkisäätö (A-F) (tarvittaessa)
- (N)** F+G: Fest anlagsskinnen med klemstykke (1) i det avbildede område (G) H: Anlagsskinnen må aldri komme innenfor sagbladets skjæreamråde!
Juster anlagsskinnens målestokk (A-F) (Ved Behov)
- (DK)** F+G: Fikser anlagsskinnen med klemstykke (1) i det viste område (G). H: Anlagsskinnen må aldrig komme ind i savklingens skæreamråde!
Justering af anlagsskinnens målestok (A-F) (ved behov)
- (PL)** F+G: Unieruchomić szynę prowadzącą przy pomocy elementu zaciskowego (1) we wskazanym obszarze (G). H: Szyna prowadząca nigdy nie powinna znaleźć się w strefie cięcia tarczy piły!
Regulacja położenia podziałki szyny prowadzącej (A-F) (w razie potrzeby)
- (GR)** F+G: Η ράβδος οριοθέτησης να στερεωθεί με το τεμάχιο στερέωσης (1) στην περιοχή (G) που φαίνεται. H: Η ράβδος οριοθέτησης δεν επιτρέπεται ποτέ να καταλήξει στην περιοχή κοπής του δίσκου!
Ρύθμιση της κλιμακίας της ράβδου οριοθέτησης (A-F) (Αν απαιτείται)
- (H)** F+G: Az ütközösint rögzítse a szorító-darabbal (1) a jelzett (G) tartományban. H: Az ütközösint sohasem kerülhet a fűrészlap vágási tartományába!
Az ütközösint léptékének beszabályozása (A-F) (szükség esetén)

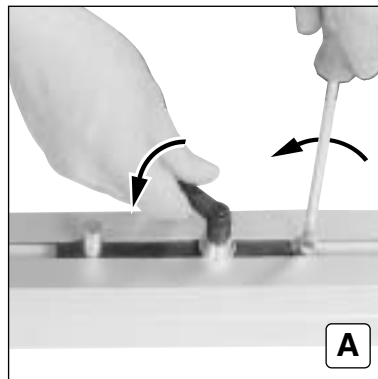
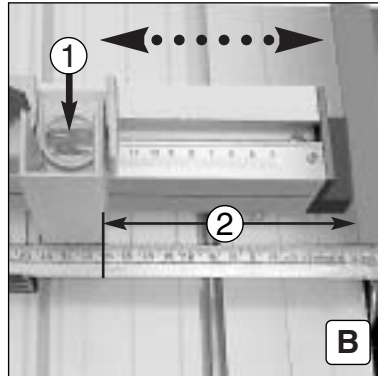
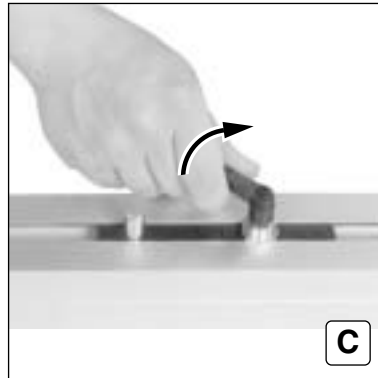
**A****B****C**

- (D)** A: Klemmhebel und Schraube lösen
B: Anschlagsschiene so verschieben, daß der angezeigte Abstand (1) mit dem tatsächlichen Abstand (2) zum Sägeblatt übereinstimmt.
C: Klemmhebel wieder festziehen
- (GB)** A: Release clamping lever and screw.
B: Move stop rail so that the spacing indicated (1) matches the actual spacing (2) from the saw blade.
C: Retighten clamping lever.
- (F)** A: Desserrer le levier de blocage et la vis.
B: Déplacer le rail de butée de sorte que la distance indiquée (1) corresponde à la distance effective (2) par rapport à la lame de scie.
C: Serrer à nouveau le levier de blocage.
- (NL)** A: Klemhendel en schroef losmaken.
B: Geleiderail zo verschuiven dat de getoonde afstand (1) met de feitelijke afstand (2) t.o.v. het zaagblad overeenstemt.
C: Klemhendel weer vasttrekken.
- (I)** A: Allentare la leva di serraggio e la vite
B: Spostare la guida d'arresto in modo che la distanza indicata (1) coincida con quella effettiva (2) dalla lama.
C: Ristringere la leva di serraggio
- (E)** A: Aflojar la palanca de sujeción y el tornillo.
B: Desplazar el riel de tope de tal manera que la distancia indicada (1) coincida con la distancia real (2) respecto a la hoja de la sierra.
C: Apretar nuevamente la palanca de sujeción.
- (P)** A: Desapertar a alavanca de aperto e o parafuso.
B: Deslocar a calha da paralela de forma a que a distância indicada (1) coincida com a distância real (2) da lâmina da serra.
C: Voltar a apertar a alavanca de aperto.
- (S)** A: Lossa klämspak och skruv.
B: Skjut stoppskenan så att det indikerade avståndet (1) överensstämmer med det faktiska avståndet (2) till sågklingan.
C: Drag fast klämspaken igen.
- (FIN)** A: Irrota kiristysvipu ja ruuvi.
B: Siirrä ohjainkiskoa siten, että kuvan etäisyyt (1) vastaa todellista etäisyyttä (2) sahanterään nähden.
C: Kiristä vipu.
- (N)** A: Løs klemarm og skruer
B: Forskyv anlagsskinnen slik, at den angitte avstanden (1) stemmer overens med den virkelige avstanden (2) til sagbladet.
C: Trekk til klemarmen igjen
- (DK)** A: Løsn klemarmen og skruen.
B: Forskyd anlagsskinnen således, at den viste afstand (1) stemmer overens med den effektive afstand (2) til savklingen.
C: Spænd klemarmen fast igen.
- (PL)** A: Zwolnić dźwignięk zaciskową i śrubę.
B: Przesunąć szynę prowadzącą w taki sposób, aby wskazana odległość (1) odpowiadała rzeczywistej odległości od tarczy piły (2).
C: Ponownie zaciągnąć dźwignięk zaciskową.
- (GR)** A: Λύσιμο του μοχλού σύσφιξης και της βίδας.
B: Η ράβδος οριοθέτησης να μετακινηθεί έτσι, ώστε η ενδεικνυόμενη απόσταση (1) να συμπίπτει με την πραγματική απόσταση (2) από τον δίσκο.
C: Να σφιχθεί και πάλι ο μοχλός σύσφιξης.
- (H)** A: Oldja a szorítókart és csavart
B: Az ütközösint annyira tojja el, hogy a jelzett (1) távolság a fűrészlaptól való tényleges (2) távolsággal megegyezzen.
C: A szorítókart ismét húzza meg.

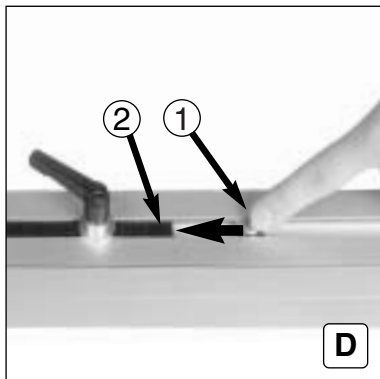

**D**

(D) D+E: Nutenstein mit Schraube (1) bis auf Anschlag an Nutenleiste (2) schieben. Schraube festziehen. Nutenstein (1) dient nun als Anschlag zum schnellen Justieren des Maßstabs.

(GB) D+E: Slide the tenon block with screw (1) until it locks home on the tenon block (2). Tighten screw. The tenon block (1) now serves as a limit stop for quickly adjusting the scale.

(F) D+E: Faire glisser le coulisseau avec la vis (1) jusqu'en butée contre le coulisseau (2). Serrer à fond la vis. Le coulisseau (1) sert maintenant de butée pour un réglage rapide de la règle graduée.

(NL) D+E: Gleufsteen met schroef (1) tot aan de aanslag op gleufsteen (2) schuiven. Schroef vasttrekken. Gleufsteen (1) dient nu als aanslag om de maatband vlugger te kunnen bijstellen.

(I) D+E: Spostare il tassello scorrevole con vite (1) fino all'arresto sul tassello (2). Stringere la vite. Il tassello scorrevole (1) serve da arresto per una registrazione rapida dell'asta di misurazione.

(E) D+E: Desplazar la tuerca corredera con el tornillo (1) hasta que quede apoyada en la tuerca corredera (2). Apretar el tornillo. La tuerca corredera (1) se utiliza como tope para ajustar rápidamente la regla graduada.

(P) D+E: Deslocar a pedra da ranhura (1) até à paralela na pedra da ranhura (2). Apertar o parafuso. A pedra da ranhura (1) serve como paralela para rápido ajuste da escala.

(S) D+E: Skjut spårklacken med skruven (1) till spårklackens (2) anslag. Drag fast skruven. Spårklacken (1) fungerar nu som stopp för snabb justering av skalan.

(FIN) D+E: Työnnä urakiinnitin ruuveineen (1) kiinnittimen vasteeseen (2) saakka. Kiristä ruuvi. Urakiinnitin (1) toimii nyt vasteena mittatikun nopeaa jälkikäätöä varten.

(N) D+E: Skyv sporsteinen med skrue (1) til anslag på sporstein (2). Trekk til skruen. Sporsteinen (1) tjener som anslag for rask justering av målestokken.

(DK) D+E: Skub notstenen med skrue (1) ind mod notsten (2) til anslag. Spænd skruen. Nu benyttes notsten (1) som anslag ved hurtig ju-stering af målestokken.

(PL) D+E: Kamień ślizgowy ze śrubą (1) wsunąć do oporu w kamień ślizgowy (2). Dokręcić śrubę. Kamień ślizgowy (1) służy wyłącznie jako ogranicznik do szybkiego wyregulowania ustawienia podziałki.

(GR) D+E: Το αυλακωτό έκκεντρο με βίδα (1) να μετακινηθεί μέχρι τέρμα στο αυλακωτό έκκεντρο (2). Να σφιχθεί η βίδα. Το αυλακωτό έκκεντρο (1) χρησιμεύει σαν οριοθέτης για την ταχεία ρύθμιση της κλίμακας.

(H) D+E: A horonycsapot az (1) csavarral tolja el egészen a horonycsapon lévő útközőig (2). Húzza meg a csavart. Az (1) horonycsap most útközőül szolgál a lépték gyors beszabályozásához.

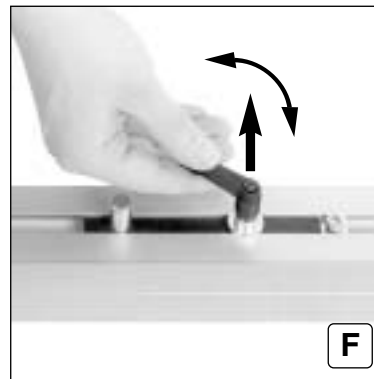
**F**

(D) F: Bei Bedarf kann durch Herausziehen und Verdrehen die Stellung des Klemmhebels verändert werden.

(GB) F: The clamping lever setting can be altered if necessary by being pulled out and turned.

(F) F: En cas de besoin, il est possible de modifier la position du levier de blocage en le dévissant et en le tournant.

(NL) F: Indien nodig kan de stand van de klemhendel veranderd worden door deze eruit te trekken en te draaien.

(I) F: All'occorrenza, mediante estrazione e torsione è possibile modificare la posizione della leva di serraggio.

(E) F: En caso necesario se puede modificar la posición de la palanca de sujeción jalándola y girándola.

(P) F: Em caso de necessidade, a posição da alavanca de aperto pode ser alterada, retirando e rodando.

(S) F: Vid behov kan klämspakens läge ändras genom att den dras ut och vrids.

(FIN) F: Kiristysvivun asentoa voi tarvittaessa muuttaa vetämällä se ylös ja kiertämällä sitä.

(N) F: Ved å trekke ut eller dreie på klemarmen, kan klemarmens stilling forandres etter behov.

(DK) F: Ved behov kan klemarmens stilling ændres ved at trække den ud og dreje den.

(PL) F: W razie potrzeby można zmienić położenie dźwigni zaciskowej przez wysunięcie i obrócenie.

(GR) F: Αν απαιτείται, μπορεί να αλλάξει η θέση του μοχλού σύσφιξης με τράβηγμα προς τα έξω και περιστροφή.

(H) F: Szükség esetén a szorítókar állása kihúzás és elforgatás révén módosítható.

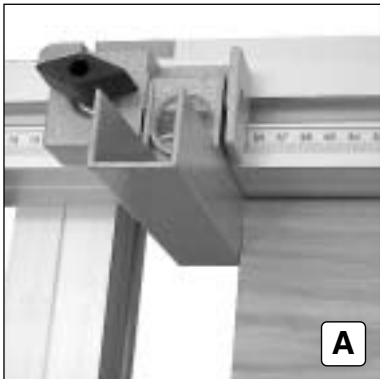
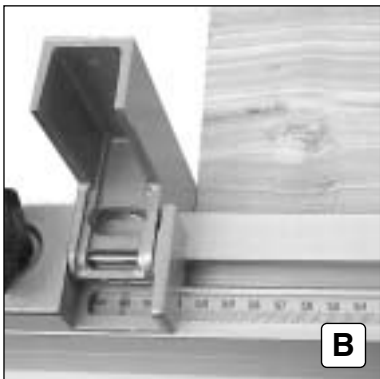

**A****B**

- (D) Anbringen des Ablängenschlages (A-B)**
A: Ablängenschlag (mit Lupe) zur Schnittlängenbegrenzung
B: Der Ablängenschlag ist durch Umklappen beidseitig verwendbar
- (GB) Fitting the cutting limit stop (A-B)**
A: Cutting limit stop (with magnifying glass) for limiting the length of cut.
B: The cutting limit stop can be used on both sides by being turned around.
- (F) Mise en place de la butée de mise à longueur (A-B)**
A: Butée réglable (avec loupe) pour limiter la longueur de coupe.
B: La butée de mise à longueur est utilisable des deux côtés par simple retournement.
- (NL) Aanbrengen van de afkortgeleider (A-B)**
A: Afkortgeleider (met loep) voor het begrenzen van de zaaglengte
B: De afkortgeleider kan door omklappen aan beide kanten gebruikt worden.
- (I) Applicazione della guida per tagli a misura (A-B)**
A: Guida per tagli a misura (con lente d'ingrandimento) per limitare la lunghezza di taglio
B: La guida per tagli a misura è utilizzabile mediante ribaltamento da entrambi i lati.
- (E) Montaje del tope para cortes en serie (A-B)**
A: Tope para cortes en serie (con lupa) para limitar la longitud de corte.
B: El tope para cortes en serie puede utilizarse a ambos lados volteándolo.
- (P) Instalação do batente de paralela (A-B)**
A: Batente de paralela (com lupa) para limitação de comprimento do corte
B: Batente de paralela é utilizável de ambos os lados, bastando rebatê-lo
- (S) Montering av ändstopp (A-B)**
A: Ändstopp (med lupp) för snittlängdsbegränsning.
B: Ändstoppet kan vändas och användas på båda sidor.
- (FIN) Päätyvasteen kiinnitys (A-B)**
A: Päätyvaste (suurenuslasilla) sahauspituuden rajoittamiseksi.
B: Päätyvastetta kääntämällä sitä voi käyttää molemmin puolin.
- (N) Montering av lengdestopperen (A-B)**
A: Lengdestopper (med lupe) for begrensnng av skjærelengden
B: Lengdestopperen kan klaffes om og benyttes på begge sider.
- (DK) Anbringelse afkorteranslag (A-B)**
A: Afkorteranslag (med lup) til begrænsning af skærelængden
B: Afkorteranslaget kan bruges på begge sider ved at vippe det.
- (PL) Mocowanie ogranicznika do przycinania na długość (A-B)**
A: Ogranicznik do przycinania na długość (z lupą) do ograniczenia długości przycinania
B: Ogranicznik można wykorzystać z obu stron przez odchylenie.
- (GR) Τοποθέτηση του οδηγού κοπής σε συγκεκριμένο μήκος (A-B)**
A: Οδηγός κοπής σε συγκεκριμένο μήκος (με φακό) για τον περιορισμό μήκους τομής.
B: Ο οδηγός κοπής σε συγκεκριμένο μήκος μπορεί να χρησιμοποιηθεί με αναδίπλωση και από τις δύο πλευρές.
- (H) A szakaszoló útköző felszerelése (A-B)**
A: szakaszoló útköző (nagyítóval) a vágási hossz lehatárolására
B: A szakaszoló útköző átfordítással mindkét oldalon használható

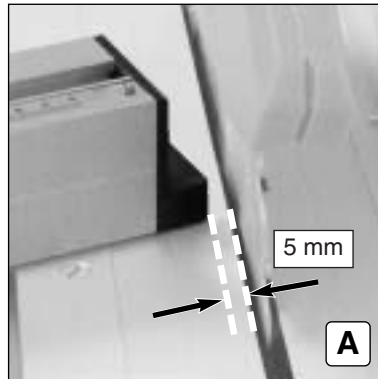
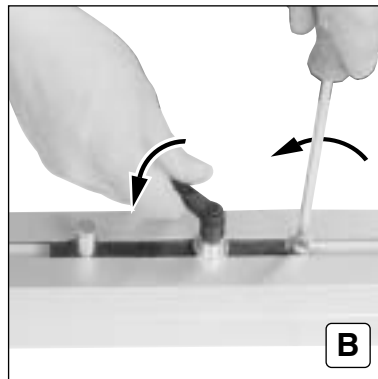
**A****B**

- (D) Gehrungsschnitte (A-D)**
 (Anschlagschiene in Schrägstellung)
A: ca. 5 mm Abstand zwischen Anschlagsschiene und Sägeblatt einstellen
B: Dazu: Schraube und Klemmhebel lösen
- (GB) Mitre cuts (A-D)**
 (Stop rail in diagonal position)
A: Set the spacing between stop rail and saw blade to approximately 5 mm.
B: Do this by releasing screw and clamping lever.
- (F) Coupes d'angle (A-D)**
 (Rail de butée en position inclinée)
A: Régler une distance d'environ 5 mm entre le rail de butée et la lame de scie.
B: Pour ce faire, desserrer la vis et le levier de blocage.
- (NL) Verstekzagen (A-D)**
 (Geleiderrail in schuine stand)
A: Ca 5 mm afstand tussen geleiderrail en zaagblad instellen.
B: Daarvoor: schroef en klemhendel losmaken.
- (I) Tagli obliqui (A-D)**
 (Guida d'arresto in posizione obliqua)
A: Impostare una distanza di ca. 5 mm tra guida d'arresto e lama
B: Inoltre: allentare la vite e la leva di serraggio
- (E) Ingletes (A-D)**
 (Riel de tope en posición oblicua)
A: Ajustar la distancia entre el riel de tope y la hoja de sierra a unos 5 mm.
B: Para ello aflojar el tornillo y la palanca de sujeción.
- (P) Corte em meia esquadria (A-D)**
 (calha de paralela inclinada)
A: Regular cerca de 5 mm de distância entre calha da paralela e lâmina da serra.
B: Para tal: soltar o parafuso e a alavanca de aperto.
- (S) Geringsnitt (A-D)**
 (Stoppsskenan i snedläge)
A: Ställ in ca 5 mm avstånd mellan stoppskena och sågklinga.
B: Lossa för detta skruv och klämspak.
- (FIN) Vinosahaukset (A-D)**
 (ohjainkisko vinoasennoissa)
A: Säädä ohjainkisko ja sahanterä n. 5 mm:n etäisyydelle toisistaan.
B: Löysää ruuvia ja kiristysvipua.
- (N) Gjæringsnitt (A-D)**
 (Skråstilt anslagsskinne)
A: Still inn ca. 5 mm avstand mellom anslagsskinne og sagblad ved å
B: løse skruer og klemarm
- (DK) Geringskæring (A-D)**
 (anslagsskinnen skråstillet)
A: Indstil ca. 5 mm afstand mellem anslagsskinne og savklinge.
B: Dertil: Løs skruer og klemarm.
- (PL) Cięcie pod kątem (A-D)**
 (szyna prowadząca ustawiona ukośnie)
A: Nastawić odstęp pomiędzy szyną prowadzącą a tarczą piły wynoszący ok. 5 mm.
B: W tym celu zwolnić śrubę i dźwignięk zaciskową.
- (GR) Λοξές τομές (A-D)**
 (Ραβδος οριοθέτησης σε λοξή θέση)
A: Ρύθμιση περ. 5 mm απόστασης μεταξύ ράβδου οριοθέτησης και δίσκου. **B:** Γ' αυτό: Λύσιμο της βίδας και του μοχλού σύσφιξης.
- (H) Ferde (sarokillesztő) vágások (A-D)**
 (útközösinek ferde állásban)
A: Allítson be kb. 5 mm távolságot az útközösín és a fűrészlap között
B: Ehhez oldja meg a csavarokat és a szorítókart.

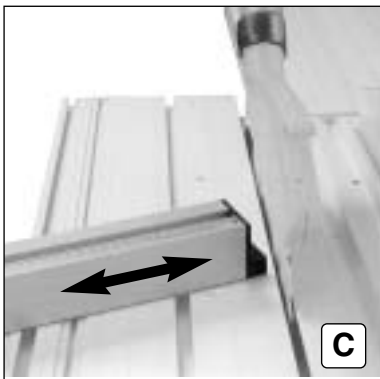

**C**

(D) C: Durch Verschieben Abstand einstellen
D: Schraube und Klemmhebel wieder festziehen

Anbringen des ausziehbaren Ablängenschlags 091 006 0120 (A-H)

(GB) A: Klemmschiene einlegen

C: Set spacing by sliding.

D: Retighten screw and clamping lever.

Fitting the extractable cutting limit stop 091 006 0120 (A-H)

(F) A: Fit clamping rail.

C: Régler la distance par coulissement.

D: Serrer à nouveau à fond la vis et le levier de blocage.

Mise en place de la butée télescopique de mise à longueur 091 006 0120 (A-H)

(NL) A: Engager le rail de blocage.

C: Afstand door verschuiven instellen.

D: Schroef en klemhendel weer vasttrekken.

Aanbrengen van de uitschuifbare afkortgeleider 091 006 0120 (A-H)

(I) A: Klemrail erin leggen.

C: Impostare la distanza mediante spostamento

D: Ristringere la vite e la leva di serraggio

Applicazione della guida estraibile per tagli a misura 091 006 0120 (A-H)

(E) A: Inserir e l'asta di serraggio

C: Ajustar la distancia desplazando la pieza.

D: Apretar nuevamente el tornillo y la palanca de sujeción.

Montaje del tope extensible para cortes en serie 091 006 0120 (A-H)

(P) A: Colocar el riel de sujeción

C: Regular a distância, deslocando.

D: Voltar a apertar o parafuso e a alavanca de aperto.

Instalação da paralela de topo 091 006 0120 (A-H)

(S) A: Colocar a calha de aperto.

C: Ställ in avståndet genom att skjuta stopplisten.

D: Drag fast skruv och klämspak igen.

Montering av utdragbart ändstopp 091 006 0120 (A-H)

(FIN) A: Lägga in fästskenan.

C: Säädä etäisyys siirtämällä ohjainkiskoa.

D: Kiristä ruuvi ja vipu.

Siirrettävän päätyvasteen 091 006 0120 kiinnitys (A-H)

(N) A: Aseta kiinnityskisko paikalleen.

C: Still inn avstanden ved forskyvning

D: Trekk til skruen og klemarmen igjen

Montering av den uttrekkbare lengdestopperen 091 006 0120 (A-H)

(DK) A: Legg inn klemskinne

C: Indstil afstanden ved at forskyde.

D: Spænd skruen og klemarmen fast igen.

Anbringelse af det udtrækkelige afkorteranslag 31 696 (A-H)

(PL) A: Læg klemskinne i.

C: Nastawić odstęp przez przesunięcie.

D: Ponownie dociągnąć śrubę i dźwignienkę zaciskową.

Mocowanie wysuwanego ogranicznika do przycinania na długość 091 006 0120 (A-H)

(GR) A: Osadzić szynę zaciskową.

C: Ρύθμιση της απόστασης με μετακίνηση.

D: Και πάλι σφίξιμο της βίδας και του μοχλού σύσφιξης.

Τοποθέτηση του αφαιρούμενου οδηγού κοπής σε συγκεκριμένο μήκος 091 006 0120 (A-H)

(H) A: Na toponoθeтθεί η ράβδος σύσφιξης.

C: Eltolással állítsa be a távolságot

D: A csavarokat és emelőkart újból húzza meg

A 091 006 0120 kihúzható szakaszoló útköző felszerelése (A-H)

A: Helyezze be a befogósínt

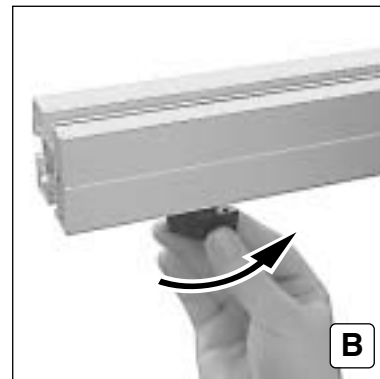
**B**

(D) B: Flügelschraube mit Scheibe in die Nutenleiste eindrehen (mittleres Gewinde)

C: Ausziehbare Anschlagsschiene einführen (Klemmschiene in das Profil des Ablängenschlages)

(GB) D: Flügelschraube festziehen.

B: Screw in wing screw with washer into the grooved strip (middle thread).

C: Insert extractable stop rail. (sliding block into the profile of the cutting limit stop)

D: Tighten wing screw.

(F) B: Serrer la vis à oreilles avec la rondelle dans la baguette rainurée (filetage du milieu).

C: Engager la butée télescopique (coulisseau dans le profilé de la butée de mise à longueur).

D: Serrer à fond la vis à oreilles.

(NL) B: Vleugelschroef met schijf in de gleuflijst draaien (middelste schroefdraad)

C: Uitschuifbare geleiderrail erin schuiven (coulissesteen in het profiel van de afkortgeleider).

D: Vleugelschroef vasttrekken.

(I) B: Avvitare la vite ad alette con rosetta nell'asta scanalata (filettatura centrale)

C: Introdurre la guida d'arresto estraibile (inserire il corsoio nel profilo della guida per tagli a misura)

D: Stringere la vite ad alette

(E) B: Atornillar el tornillo de mariposa con arandela en la regleta de tuercas correderas (rosca del centro).

C: Introducir el riel de tope extensible (colocar el taco de corredera en el perfil del tope para cortes en serie).

D: Apretar el tornillo de mariposa.

(P) B: Apertar o parafuso de orelhas com anilha no friso de ranhuras (por rosca).

C: Inserir a calha da paralela extensível (dado da correção no perfil da paralela de paralela).

D: Apertar o parafuso de orelhas.

(S) B: Skruva in vingskruv med bricka i spårlisten (mittgånga)

C: För in den utdragbara stoppskenan (Kulisstärning i ändstoppets profil.)

D: Drag fast vingskruven.

(FIN) B: Kierrä siipiruuvi aluslevyineen uraan (keskikierre).

C: Työnnä siirrettävä ohjainkisko paikalleen (kulissikivi päätyvasteen profiiliin).

D: Kiristä siipiruuvi.

(N) B: Skru inn vingskrue med skive i notlisten (mellomste gjenge)

C: Skyv inn den uttrekkbare anslagsskinne (glideklossen i profilen på lengdestopperen)

D: Trekk til vingskruen.

(DK) B: Drej vingemøtrikken med skive i notlisten (midterste gevind).

C: Før den udtrækkelige anslagsskinne ind (kulissesten i afkorteranslagets profil).

D: Spænd vingemøtrikken.

(PL) B: Wkręcić śrubę skrzydełkową z podkładką w listwę z rowkiem (środkowy gwint).

C: Wprowadzić wysuwaną szynę prowadzącą (kamień ślizgowy wprowadzić w profil ogranicznika do przycinania na długość).

D: Dokręcić śrubę skrzydełkową.

(GR) B: Η πεταλούδα με ροδέλα να βιδωθεί στον πήχη αύλακα (μεσαίο σπειρωμα)

C: Να περασθεί η αφαιρούμενη ράβδος οριοθέτησης (το πέλδιλο ολίσθησης στο προφίλ του οδηγού κοπής σε συγκεκριμένο μήκος).

D: Να σφριχθεί γερά η πεταλούδα.

(H) B: A szárnyas csavar tárcsával együtt csavarja be a hornyot lécbé (közepes menet)

C: Vezesse be a kihúzható útközőszínt (a vezeték a vényében)

D: Húzza meg a szárnyas csavart.



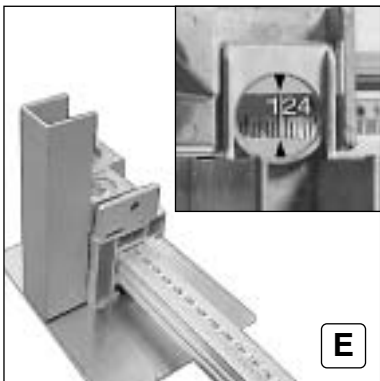

(D) E: Ablänganschlag wie gezeigt auf die ausziehbare Anschlagsschiene aufschieben (Maß 124 mm)
F: Ablesen der Schnittbreite
G: Bei Bedarf kann nach Lösen der Schraube der Maßstab nachjustiert werdenn.

(GB) E: Push cutting limit stop as illustrated onto the extractable stop rail (124 mm in dimension).
F: Read cutting width.
G: The scale can be readjusted after releasing the screw, if necessary.

(F) E: Engager la butée de mise à longueur sur le rail de butée télescopique (cote 124 mm), comme indiqué sur la photo. **F:** Noter la largeur de coupe.
G: En cas de besoin, il est possible de rectifier le réglage de la règle graduée en desserrant la vis.

(NL) E: Afkortgeleider op de uitschuifbare afkortgeleider schuiven, zoals op de afb. te zien is (maat 124 mm).
F: Aflezen van de zaagbreedte.
G: Indien nodig kan na het losmaken van de schroef de maatband bijgesteld worden.

(I) E: Inserire nella guida d'arresto la guida per tagli a misura estraibile come indicato (misura 124 mm)
F: Leggere la larghezza di taglio
G: All'occorrenza, dopo aver allentato la vite, è possibile registrare la scala.

(E) E: Desplazar el tope para cortes en serie sobre el riel de tope extensible (medida 124 mm) como se indica en la figura. **F:** Leer la anchura de corte.
G: En caso necesario se puede reajustar la regla graduada una vez aflojado el tornillo.

(P) E: Diferir o batente de paralela como ilustrado na calha da paralela extensível (medida 124 mm).
F: Leitura da largura de corte.
G: Em caso de necessidade, a escala pode ser reajustada, desapertando o parafuso.

(S) E: Skjut ändstoppet på den utdragbara stoppskenan enligt bild (mått 124 mm).
F: Läs av snittbredden.
G: Vid behov kan man lossa skruven och justera skalan.

(FIN) E: Työnnä päätyvaste siirrettävään ohjainkiskoon kuten kuvassa (mitta 124 mm).
F: Sahausleveyden tarkistus.
G: Mittatikkua voi tarvittaessa jälkikäyttää ruuvia löysäämällä.

(N) E: Skyv lengdestopperen på den uttrekkbare anslagsskinnen (mål 124 mm) slik bildet viser
F: Les av skjærebredden
G: Ved behov kan målestaven etterjusteres. For dette må skruen løses.

(DK) E: Skub afkorteranslaget ind på den udtrækkelige anslagsskinne, som vist på ill. (mål 124 mm).
F: Skærebredden aflæses.
G: Ved behov kan målestokken efterjusteres ved at løse skruen.

(PL) E: Ogranicznik do przycinania na długość wsunąć na wysuwana szynę prowadzącą w sposób pokazany na ilustracji (wymiar 124 mm). **F:** Odczyt szerokość cięcia
G: W razie potrzeby można po zwolnieniu śruby wyregulować położenie podziałki.

(GR) E: Ο οδηγός κοπής σε συγκεκριμένο μήκος να περαστεί στην αφαιρούμενη ράβδο οριοθέτησης όπως δείχνει η εικόνα (μέτρο: 124 mm). **F:** Ανάγνωση του πλάτους κοπής. **G:** Αν απαιτείται, μπορεί να ρυθμισθεί κατόπιν η κλίμακα μετά το λύσιμο της βίδας.

(H) E: A szakaszoló útközöt a bemutatott módon tolja rá a kihúzható útközösínre (méret 124 mm)
F: Olvassa le a vágás szélességét
G: Szükség esetén a csavar meglazítása után a lépték utánszabályozható.

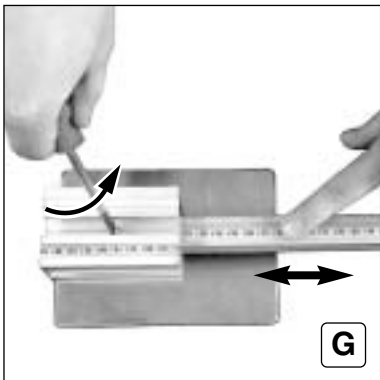
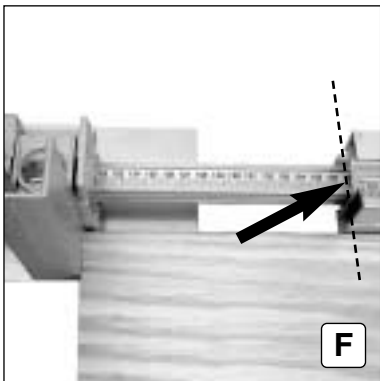

(D) H: Bei häufigem Arbeiten mit der ausziehbaren Anschlagsschiene, ist es empfehlenswert einen zweiten Ablänganschlag (Best.-Nr. 091 006 0120) zu verwenden. Dieser kann, einmal eingestellt, auf der ausziehbaren Anschlagsschiene angebracht bleiben, und erspart so ein erneutes Einstellen.

(GB) H: If working frequently with the extractable stop rail, use of a second cutting limit stop (Order No. 091 006 0120) is recommended. Once correctly adjusted, this stop can be fitted onto the extractable stop rail, thus removing the necessity for it to be adjusted each time.

(F) H: En cas d'utilisation fréquente du rail de butée télescopique, il est recommandé d'utiliser une deuxième butée de mise à longueur (code article 091 006 0120). En effet, une fois réglée à la longueur voulue et montée sur le rail de butée télescopique, cette butée supplémentaire vous dispense d'effectuer à chaque fois un nouveau réglage.

(NL) H: Bij het veelvuldig werken met de uitschuifbare afkortgeleider is het raadzaam een tweede afkortgeleider (bestelnr. 091 006 0120) te gebruiken. Deze kan, na eenmaal te zijn ingesteld, op de uitschuifbare afkortgeleider blijven zitten en hoeft dus niet steeds opnieuw te worden ingesteld.

(I) H: In caso di lavori frequenti con la guida d'arresto estraibile, si consiglia d'utilizzare una seconda guida per tagli a misura (No. d'ordine 091 006 0120) che, una volta regolata, potrà restare applicata alla guida d'arresto rendendo così superflua una nuova regolazione.

(E) H: Si se trabaja frecuentemente con el riel de tope extensible, se recomienda utilizar un segundo tope para cortes en serie (Nº de pedido 091 006 0120). Una vez ajustado este último, puede dejarse sujetado al riel de tope extensible de modo que se evita el tener que ajustarlo nuevamente.

(P) H: Em trabalhos frequentes com a calha de paralela extensível, recomenda-se a utilização de um segundo batente de paralela (encomenda nº 091 006 0120). Uma vez aplicado, este pode permanecer montado na calha de paralela extensível, poupando, assim, um novo ajuste.

(S) H: Vid ofta förekommande arbeten med den utdragbara stoppskenan rekommenderar vi användning av ytterligare ett ändstopp (best-nr 091 006 0120). När det har ställts in kan det sitta kvar på den utdragbara stoppskenan och på så sätt behöver man inte göra ny inställning.

(FIN) H: Jos siirrettävää ohjainkiskoa tarvitaan usein, on suositeltavaa käyttää apuna toista päätyvastetta (til.-n:o 091 006 0120). Tämän voi jättää kiinni ohjainkiskoon, joten asentoa ei tarvitse säätää aina uudestaan.

(N) H: Ved hyppige arbeider med den uttrekkbare anslagsskinnen anbefaler vi å bruke en ekstra lengdestopper (best.-nr. 091 006 0120). Denne kan, når den første er innstilt, forbli montert på den uttrekkbare anslagsskinnen, slik at en ny innstilling ikke er nødvendig.

(DK) H: Hvis der ofte arbejdes med den udtrækkelige anslagsskinne, anbefales det at anvende et afkorteranslag mere (best. nr. 091 006 0120). Dette kan (når det først er indstillet) blive siddende på den udtrækkelige anslagsskinne, derved sparer man at indstille påny.

(PL) H: Jeśli wysuwana szyna prowadząca jest często wykorzystywana, to zaleca się stosowanie dodatkowego ogranicznika długości przycinania (numer zamówienia 091 006 0120). Można go z raz nastawionym wymiarem pozostawić na wysuwanej szynie prowadzącej, przez co ponowne nastawianie staje się zbędne.

(GR) H: Όταν εκτελούνται συχνά εργασιές με αφαιρούμενη προς τα έξω ράβδο οριοθέτησης, συνιστούμε να χρησιμοποιείτε και δεύτερο οδηγό κοπής σε συγκεκριμένο μήκος (κωδ. αρ. 091 006 0120). Αυτός μπορεί, αφού ρυθμιστεί μια φορά, να παραμείνει στη ράβδο οριοθέτησης και δε χρειάζεται πλέον η εκ νέου ρύθμισή του.

(H) H: Ha gyakran dolgozik a kihúzható útközösínnel, ajánlatos egy második szakaszoló útközöt (rendelési szám: 091 006 0120) használna. Ez, egyszer beállítva, a kihúzható útközösínre erősitve maradhat, így megtakarítja az újabbi beállítást.

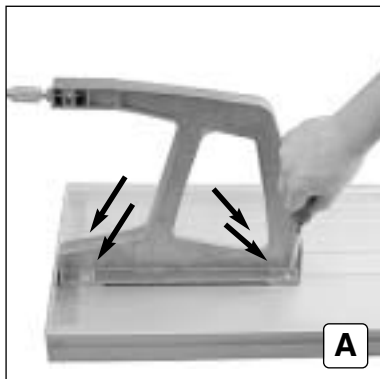

**A**

- (D)** Anbringen der Tischverlängerung 091 005 9998 (A-F)
A: Konsole an Tischplatte anschrauben
B: Nutenleiste wie gezeigt in Tischplattennut einschieben
C: Tischverlängerung einsetzen

- (GB)** Fitting the table extension 091 005 9998 (A-F)
A: Screw console onto table panel.
B: Slide grooved strip into table panel groove as illustrated.

- (F)** Mise en place de la rallonge arrière de plateau 091 005 9998 (A-F)
A: Visser la console contre le plateau.
B: Engager la bague rainurée dans la rainure de la table comme indiqué sur la photo.
C: Mettre en place la rallonge.

- (NL)** Aanbrengen van de tafelverlenging 0910059998 (A-F)
A: Console aan het tafelblad schroeven
B: Gleuflijst zoals op de afb. te zien in de gleuf van het tafelblad schuiven.
C: Tafelverlenging erin zetten.

- (I)** Applicazione della prolunga tavolo 0910059998 (A-D)
A: Avvitare la mensola al piano del tavolo
B: Inserire il listello scanalato nella scanalatura del piano tavolo come indicato
C: Applicare la prolunga tavolo

- (E)** Montaje de la prolongación de mesa 0910059998 (A-F)
A: Atornillar la consola al tablero de la mesa.
B: Introducir la regleta de tuercas correderas en la ranura del tablero de la mesa tal y como se indica en la figura.
C: Colocar la prolongación de la mesa.

- (P)** Instalação do prolongamento da mesa 0910059998 (A-F)
A: Aparafusar a consola ao tampo da mesa.
B: Inserir o friso de ranhuras na ranhura do tampo da mesa.
C: Colocar o prolongamento da mesa.

- (S)** Montering av tillsatsbord 091 005 9998 (A-F)
A: Skruva fast konsolen i bordsplattan.
B: Skjut in spårlisten i bordsplattans spår enligt bild.
C: Sätt in tillsatsbordet.

- (FIN)** Pöydänjatkeen 091 005 9998 kiinnitys (A-F)
A: Ruuvaa kannatin pöytälevyyn.
B: Työnnä urakisko pöytälevyn uraan kuten kuvassa.
C: Aseta pöydänjatke paikalleen.

- (N)** Montering av bordforlængelse 091 005 9998 (A-F)
A: Skru konsollen på bordplaten
B: Skyv listen inn i bordplaten som avbildet
C: Sett inn bordforlængelsen

- (DK)** Anbringelse af planforlænger 091 005 9998 (A-F)
A: Skru konsollen på bordpladen.
B: Skub notlisten ind i bordpladenoten, som vist på ill.
C: Sæt planforlænger i.

- (PL)** Mocowanie przedłużenia stołu 091 005 9998 (A-F)
A: Przykręcić wspornik do blatu stołu.
B: Wsunąć listwę z rowkiem w rowek blatu stołu w sposób pokazany na ilustracji.
C: Osadzić przedłużenie stołu.

- (GR)** Τοποθέτηση της επιμήκυνσης του πάγκου 091 005 9998 (A-F)
A: Να βιδωθεί η κονσόλα στην επιφάνεια του πάγκου.
B: Ο πήχυς αύλακα να περασθεί στην αύλακα της επιφάνειας του πάγκου, όπως δείχνει η εικόνα.

- (H)** C: Na toποθετηθεί η επιμήκυνση του πάγκου.
A 091 005 9998 asztalhosszabbító felszerelése (A-F)
A: A konzolokat csavarozza fel az asztallapra
B: A hornyolt lécet a bemutatott módon tolja be az asztallap hornyába
C: Helyezze be az asztalhosszabbítót

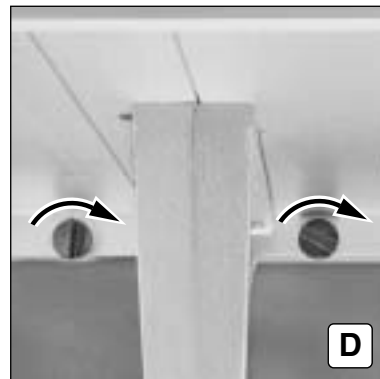
**D**

- (D)** D: Flügelschrauben festziehen
E+F: Durch Drehen der Schraube (1) Flucht einstellen, Kontermutter (2) festziehen.

- (GB)** D: Tighten wing screws.
E+F: Set flush alignment by turning screw (1), tighten counter nut (2).

- (F)** D: Serrer à fond les vis à oreilles.
E+F: Régler l'alignement en serrant la vis (1), serrer à fond le contre-écrou (2).

- (NL)** D: Vleugelschroeven vasttrekken.
E+F: De inlijning tot stand brengen, door de schroef (1) te draaien, contraoer (2) vasttrekken.

- (I)** D: Stringere le viti ad alette
E+F: Girando la vite (1) regolare l'allineamento. Stringere il controddado (2).

- (E)** D: Apretar los tornillos de mariposa.
E+F: Ajustar el alineamiento girando el tornillo (1), apretar la contratuercas (2).

- (P)** D: Apertar o parafuso de orelhas.
E+F: Rodando o parafuso (1), regular o alinhamento, apertar a contraporca (2).

- (S)** D: Drag fast vingskruvarna.
E+F: Ställ in i plan genom att skruva på skruven (1). Drag fast låsmuttern (2).

- (FIN)** D: Kiristä siipiruuvit.
E+F: Säädä samansuuntaisuus kiertämällä ruuvia (1). Kiristä vastamutteri (2).

- (N)** D: Trekk til vingeskruene
E+F: Still inn i flukt ved å skru på skruen (1), trekk til kontramutter (2).

- (DK)** D: Spænd vingemøtrikkerne fast.
E+F: Indstil flugtningen ved at dreje skruen (1). Spænd kontramøtrik (2).

- (PL)** D: Dokręcić śruby skrzydełkowe.
E+F: Przez obracanie śruby (1) wyregulować położenie w jednej płaszczyźnie, dokręcić nakrętkę zabezpieczającą (2).

- (GR)** D: Σφιέμο της πεταλούδας.
E+F: Με βίδωμα της βίδας (1) να ρυθμισθεί η ευθυγράμμιση. Να σφιχθεί το κόντρα παξιμάδι (2).

- (H)** D: Húzza meg a szárnyas csavarokat
E+F: Az (1) csavar elforgatásával állítsa be a szintet. Húzza meg a (2) ellenanyát.

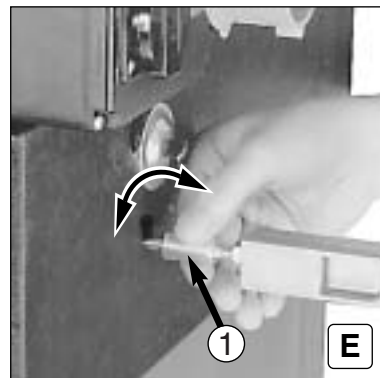
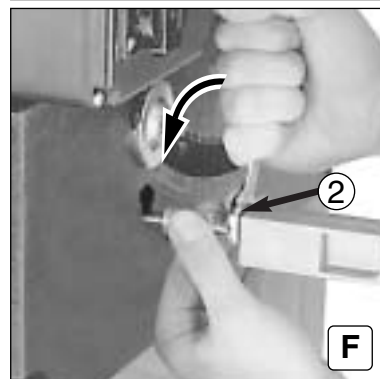
**1****E****2****F**

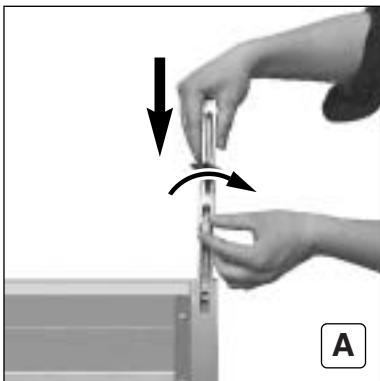
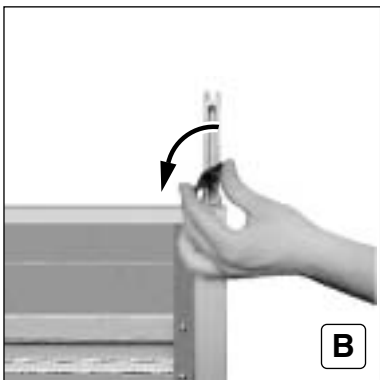
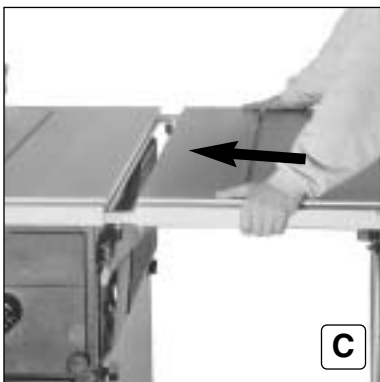
**A****B****C**

- (D) Anbringen der Tischverbreiterung 091 006 0007 (A–D)**
A: Verbindungsstücke in die Profile der Tischverbreiterung wie gezeigt einschieben. Sechskantschraube eindrehen
B: Beide Flügelschrauben lösen
C: Tischverbreiterung einsetzen
- (GB) Fitting the table side extension 091 006 0007 (A–D)**
A: Insert connecting pieces into the profiles of the table side extension as illustrated. Tighten hexagonal screw.
B: Release both wing screws.
C: Insert table side extension.
- (F) Mise en place de la rallonge latérale de plateau 091 006 0007 (A–D)**
A: Engager les pièces de liaison dans les profilés de la rallonge latérale comme indiqué sur la photo. Serrer la vis à tête hexagonale.
B: Desserrer les deux vis à oreilles.
C: Mettre en place la rallonge latérale de plateau.
- (NL) Aanbrengen van de tafelverbreiding 091 006 0007 (A–D)**
A: Verbindingsstukken in de profielen van de tafelverbreiding schuiven, zoals op de afbeelding te zien is. Zeskantschroef erin draaien. **B:** Beide vleugelschroeven losmaken. **C:** Tafelverbreiding erin zetten.
- (I) Applicazione dell'allargamento piano tavolo 091 006 0007 (A–D)**
A: Infilare i raccordi nei profili dell'allargamento piano tavolo come indicato. Avvitare la vite esagonale.
B: Allentare le due viti ad alette.
C: Applicare l'allargamento tavolo.
- (E) Montaje de la ampliación de la mesa 091 006 0007 (A–D)**
A: Introducir las piezas de conexión en los perfiles de la ampliación de la mesa como se indica en la figura. Atornillar el tornillo hexagonal. **B:** Aflojar ambos tornillos de mariposa. **C:** Colocar la ampliación de la mesa.
- (P) Instalação do alargamento da mesa 091 006 0007 (A–D)**
A: Inserir as peças de união nos perfis do alargamento da mesa, como ilustrado. Apertar o parafuso de cabeça sextavada. **B:** Desapertar ambos os parafusos de orelhas. **C:** Colocar o alargamento da mesa.
- (S) Montering av tillsatsbord 091 006 0007 (A–D)**
A: Skjut in övergångsstycket i tillsatsbordets profil enligt bild. Skruva in sexkantskruven.
B: Lossa båda vingskruvarna.
C: Sätt in tillsatsbordet.
- (FIN) Pöydänlevikkeen 091 006 0007 kiinnitys (A–D)**
A: Työnnä liittokappaleet pöydänlevikkeen profiileihin kuten kuvassa. Kierrä kuusiokantaruuvit paikalleen.
B: Löysää molempia siipiruuveja.
C: Aseta pöydänlevike paikalleen.
- (N) Montering av bordplateutvidelse 091 006 0007 (A–D)**
A: Skyv övergångsstykkene inn i profilene på bordutvidelsen som avbildet. Skru inn sekskantskruen
B: Løs begge vingeskruene
C: Sett inn bordplateutvidelsen
- (DK) Anbringelse af planforøger 091 006 0007 (A–D)**
A: Skub forbindelsesstykkerne ind i planforøgerens profil, som vist på ill. Drej sekskantmøtrikken i.
B: Løsn begge vingemøtrikker.
C: Sæt planforøgeren i.
- (PL) Mocowanie poszerzenia stołu 091 006 0007 (A–D)**
A: Wsunąć elementy łączące w profile poszerzenia stołu w sposób pokazany na ilustracji. Wkręcić śrubę z łbem sześciokątnym. **B:** Zwolnić obie śruby skrzydełkowe. **C:** Osadzić poszerzenie stołu.
- (GR) Τοποθέτηση της διαπλάτωσης πάγκου 091 006 0007 (A–D)**
A: Τα τεμάχια σύνδεσης να περαστούν στα προφίλ της διαπλάτωσης πάγκου όπως δείχνει η εικόνα. Να βιδωθεί η βίδα τύπου Άλεν. **B:** Να λυθούν και οι δύο πεταλούδες. **C:** Να περασθεί η διαπλάτωση πάγκου.
- (H) A 091 006 0007 asztalszélesítő felszerelése (A–D)**
A: Az összekötő darabokat a bemutatott módon tolja be az asztalszélesítő szelvényébe. Csavarja be a hatlapfejű csavarokat. **B:** Oldja meg mind a két szárnyas csavart. **C:** Helyezze be az asztalszélesítőt.

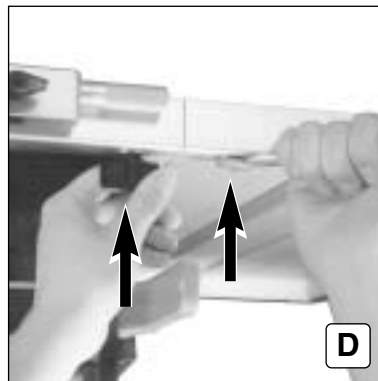
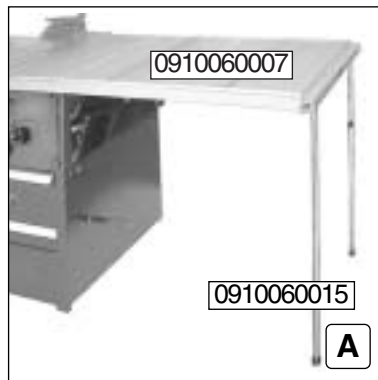
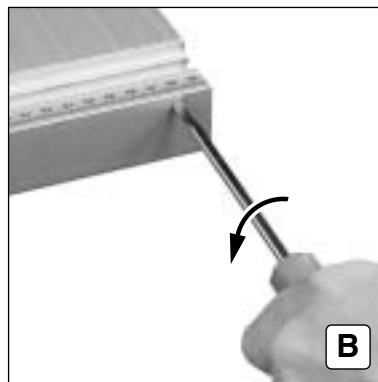
**D****A****B**

- (D) D: Flügelschrauben und Sechskantschrauben festziehen**
Anbringen einer zweiten Tischverbreiterung 091 006 0007 (nur mit Abstützung 091 006 0015) (A–F)
A: Anbau wie auf Seite 64 beschrieben, dann:
B: Skala der zweiten Tischverbreiterung lösen,
D: Tighten wing screws and hexagonal screws.
- (GB) Fitting a second table side extension 091 006 0007 (A–F) (only with support 091 006 0015)**
A: Attach as described on page 64, then
B: release scale of second table side extension,
D: Serrer à fond les vis à oreilles et les vis à tête hexagonale.
- (F) Mise en place d'une deuxième rallonge latérale de plateau 091 006 0007 (A–F) (uniquement avec support 091 006 0015)**
A: Montage comme décrit à la page 64, puis
B: desserrer la règle graduée de la deuxième rallonge,
D: Vleugelschroeven en zeskantschroeven vasttrekken
- (NL) Aanbrengen van een tweede tafelverbreiding 091 006 0007 (A–F) (alleen met steun 091 006 0015)**
A: Aanbouw zoals op pag. 64 beschreven, dan:
B: schaal van de tweede tafelverbreiding losmaken.
D: Stringere le viti ad alette e le viti esagonali
- (I) Applicazione di un secondo piano tavolo di allargamento 091 006 0007 (A–F) (solo con sostegno 091 006 0015)**
A: Montaggio come descritto a Pag. 64, quindi: **B:** Allentare la scala del secondo piano tavolo di allargamento.
E: Apretar los tornillos de mariposa y los tornillos hexagonales.
- (E) Montaje de una segunda ampliación de la mesa 091 006 0007 (A–F) (solamente con el apoyo 091 006 0015)**
A: Realizar el montaje siguiendo las instrucciones en la página 64, a continuación: **B:** aflojar la escala de la segunda ampliación de la mesa,
P: Apertar os parafusos de orelhas e parafusos de cabeça sextavada. **Instalação de um segundo alargamento da mesa 091 006 0007 (A–F) (apenas com apoio 091 006 0015)**
A: Montar adicionalmente como descrito na pág. 64 e
B: soltar a escala do segundo alargamento da mesa,
D: Drag fast vingskruvar och sekkantskruvar.
- (S) Montering av ytterligare ett tillsatsbord 091 006 0007 (A–F) (Endast med stöd 091 006 0015)**
A: Montering enligt beskrivning på sid 64; sedan:
B: Lossa det andra tillsatsbordets skala,
(FIN) Kiristä siipiruuvit ja kuusiokantaruuvit.
Toisen pöydänlevikkeen 091 006 0007 kiinnitys (A–F) (vain tuen 091 006 0015 avulla)
A: Kiinnitys kuten sivulla 64 kuvattu; sen jälkeen:
B: Löysää toisen pöydänlevikkeen mitta-asteikko,
D: Trekk til vingeskruene og sekskantskruen
- (N) Montering av ytterligere en bordplateutvidelse 091 006 0007 (A–F) (bare med avstivning 091 006 0015)**
A: Montering som beskrevet på side 64. Deretter:
B: Løs skalaen på bordplateutvidelsen nr.2.
D: Spænd vingemøtrikkerne og sekskantskruerne.
- (DK) Anbringelse af en ekstra planforøger 091 006 0007 (A–F) (kun med afstivning 091 006 0015)**
A: Påbygges som beskrevet på side 64, derefter:
B: Løsn skalaen på den ekstra planforøger,
(PL) Dokrecić śruby skrzydełkowe i śruby z łbem sześciokątnym.
Mocowanie drugiego poszerzenia stołu 091 006 0007 (A–F) (tylko z podporą 091 006 0015)
A: Zamocować w sposób opisany na stronie 64, po czym
B: zwolnić skalę drugiego poszerzenia stołu.
(GR) D: Na σφιχθούν οι πεταλούδες και οι βίδες τύπου Άλεν
Τοποθέτηση και δεύτερης διαπλάτωσης πάγκου 091 006 0007 (A–F) (μόνο με στήριξη 091 006 0015)
A: να αρμολογήσει όπως περιγράφεται στη σελίδα 64.
B: Λύσιμο της κλίμακας της δεύτερης διαπλάτωσης πάγκου.
(H) D: Húzza meg a szárnyas csavarokat és a hatlapfejű csavarokat. Egy második 091 006 0007 asztalszélesítő felszerelése (A–F) (csak 091 006 0015 alátámasztással)
A: Rászerelés a 64. oldalon leírtak szerint történik, majd:
B: Oldja a második asztalszélesítő skáláját.

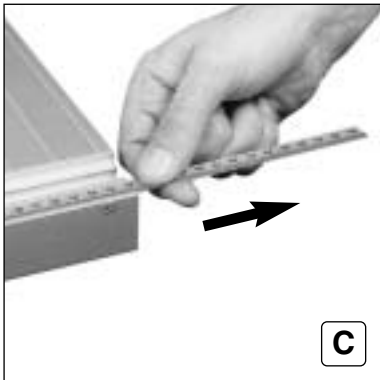
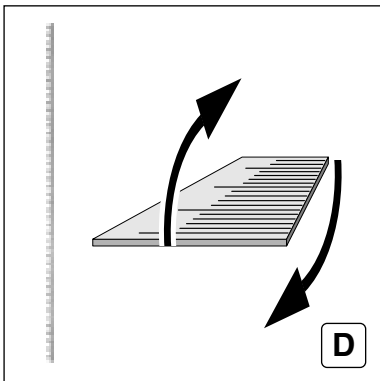
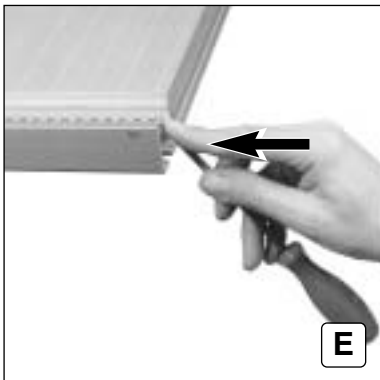

**C****D****E**

- (D)** C: herausziehen und **D:** wenden, so daß sich die untere Seite der Skala oben befindet
E: Skala wieder einführen und so andrücken, daß sie bündig mit der Kante der Schiene abschließt
- (GB)** C: remove and **D:** turn through 180° so that the lower side of the scale is located on top.
E: Reinsert scale and **F:** press on so that it ends flush with the edge of the rail.
- (F)** C: la retirer et **D:** la tourner de 180° de sorte que la face inférieure de la règle graduée se trouve en haut.
E: Engager à nouveau la règle graduée et **F:** la repousser de sorte qu'elle affleure le bord du rail.
- (NL)** C: eruit trekken en **D:** 180 draaien, zodat de onderkant van de schaal zich bovenaan bevindt.
E: Schaal weer aanbrengen en **F:** zo aandrukken, dat deze in één lijn met de kant van de rail afsluit.
- (I)** C: sfilare e **D:** girare di 180° affinché la parte inferiore della scala si trovi in posizione alta.
E: Rimettere in posizione la scala e **F:** premerla fino ad allinearla al bordo dell'asta
- (E)** C: extraerla y **D:** girarla en 180° de tal manera que el lado inferior de la escala se encuentre arriba.
E: Introducir nuevamente la escala y **F:** presionarla de modo que quede al ras con el canto del riel.
- (P)** C: retirar e **D:** rodar 180° de forma a que a parte inferior da escala fique voltada para cima
E: Voltar a inserir a escala e **F:** Pressionar até que a escala nivele com o rebordo da calha.
- (S)** C: drag ut den och **D:** vrid den 180° så att skalans undersida ligger uppåt.
E: För in skalan igen och **F:** tryck in den så att den slutar i plan med skenans kant.
- (FIN)** C: vedä se irti ja **D:** käännä sitä 180°, niin että asteikon alapuoli osoittaa nyt ylöspäin.
E: Työnnä asteikko takaisin paikalleen ja **F:** paina sitä niin, että se on samalla tasolla kiskon reunaan nähden.
- (N)** C: trekk ut og **D:** drei 180°, slik at undersiden på skalaen vender opp
E: Skyv skalaen inn igjen og **F:** trykk på, slik at den avslutter i flukt med skinnkant
- (DK)** C: træk den ud og **D:** drej den 180°, så skalaens underside vender opad.
E: Før skalaen ind igen og **F:** tryk den på plads, så den flugter med skinnens kant.
- (PL)** C: Wysunąć i **D:** obrócić o 180°, tak aby spodnia strona skali była skierowana do góry.
E: Ponownie osadzić skalę i **F:** docisnąć w taki sposób, aby była ustawiona na równi z krawędzią szyny.
- (GR)** C: Αφαίρεση και **D:** περιστροφή κατά 180° έτσι, ώστε η κάτω πλευρά της κλίμακας να βρίσκεται πάνω.
E: Να περασθεί πάλι η κλίμακα και **F:** και να πιεσθεί έτσι, ώστε να καταλήγει πρόσωπο με πρόσωπο με τη άκρη της ράβδου.
- (H)** C: Húzza ki, és **D:** 180o-kal fordítsa el úgy, hogy a skála alsó oldala felülre kerüljön
E: A skálát újból vezesse be és **B:** úgy nyomja oda, hogy a sín szélével egy szintben zárjon.

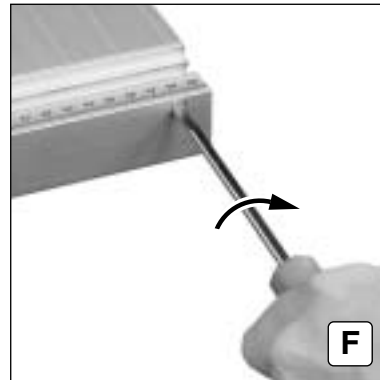
**F**

- (D)** F: Schraube festziehen
- (GB)** F: Tighten screw.
- (F)** F: Serrer à fond la vis
- (NL)** F: Schroef vasttrekken.
- (I)** F: Stringere la vite
- (E)** F: Apretar el tornillo.
- (P)** F: Apertar o parafuso.
- (S)** F: Drag fast skruven.
- (FIN)** F: Kiristä ruuvi.
- (N)** F: Trekk til skruen
- (DK)** F: Spænd skruen.
- (PL)** F: Dokręcić śrubę.
- (GR)** F: Σφιξίμο της βίδας.
- (H)** F: Csavart húzza meg.

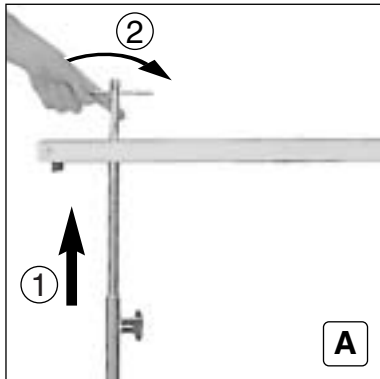
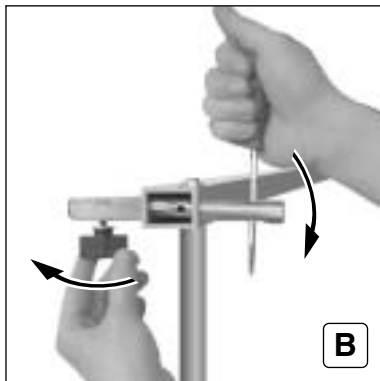
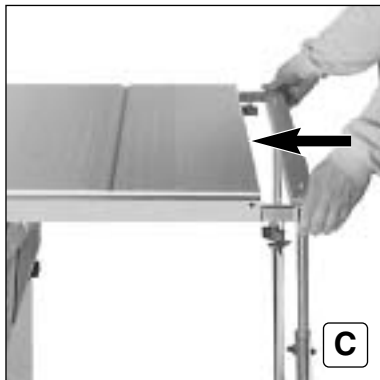
**A****B****C**

- (D)** Anbringen der Abstützung 091 006 0015 (A–E)
A: Stützrohre in Vierkantprofil wie gezeigt einführen (1) und mit Schrauben befestigen (2).
B: Flügelschrauben und Sechskantschrauben lösen
C: Tischabstützung einsetzen
- (GB)** Fitting the table support 091 006 0015 (A–E)
A: Insert support pipes into rectangular profile as illustrated (1) and fasten with screws (2).
B: Release wing screws and hexagonal screws.
C: Fit table support.
- (F)** Mise en place du support 091 006 0015 (A–E)
A: Introduire les tubes d'appui (1) dans le profilé carré comme indiqué sur la photo et les fixer avec les vis (2).
B: Desserrer les vis à oreilles et les vis à tête hexagonale. **C:** Mettre en place le support.
- (NL)** Aanbrengen van de tafelsteun 091 006 0015 (A–E)
A: Steunbuis in het vierkantprofiel schuiven, zoals op de afb. te zien is (1) en met schroeven bevestigen (2).
B: Vleugelschroeven en zeskantsschroeven losmaken.
C: Tafelsteun erin zetten.
- (I)** Applicazione del sostegno tavolo 091 006 0015 (A–E)
A: Inserire i tubi di sostegno nel profilo quadrangolare come indicato in figura (1) e fissarli con le viti (2).
B: Allentare le viti ad alette e le viti esagonali
C: Applicare il supporto tavolo
- (E)** Montaje del apoyo de la mesa 091 006 0015 (A–E)
A: Introducir los tubos de apoyo en el perfil cuadrado, como se indica (1) en la figura y fijarlos con los tornillos (2).
B: Aflojar los tornillos de mariposa y los tornillos hexagonales. **C:** Colocar el apoyo de la mesa.
- (P)** Instalação do apoio da mesa 091 006 0015 (A–E)
A: Inserir o tubo de apoio no perfil quadrado, como ilustrado (1), e fixar com parafusos (2).
B: Soltar os parafusos de orelhas e parafusos de cabeça sextavada. **C:** Colocar o apoio da mesa.
- (S)** Montering av bordsstöd 091 006 0015 (A–E)
A: För in stödören i fyrkantprofilen enligt bild (1) och fäst dem med skruvar (2).
B: Lossa vingskruvar och sexkantskruvar.
C: Sätt in bordsstödet.
- (FIN)** Tuen 091 006 0015 kiinnitys (A–E)
A: Työnnä tukiputket nelikulmaprofiileihin kuten kuvassa (1) ja kiinnitä ne ruuveilla (2).
B: Löysää siipiruuveja ja kuusiokantaruuveja.
C: Aseta tuki paikalleen.
- (N)** Montering av bordstøtte 091 006 0015 (A–E)
A: Før støtterørene inn i firekantprofilen som vist (1), og fest dem med skruer (2).
B: Løs vingeskruene og sekskantskruene
C: Sett inn bordstøtten
- (DK)** Anbringelse af bordafstivning 091 006 0015 (A–E)
A: Før støtterøret ind i firkantprofilen som vist på ill. (1) og fastgør det med skruerne (2).
B: Løsn vingemøtrikkerne og sekskantskruerne.
C: Sæt afstivningen i.
- (PL)** Mocowanie podpórki stołu 091 006 0015 (A–E)
A: Wprowadzić rurki podporowe w kształtownik czworoboczny w sposób pokazany na rysunku (1) i unieruchomić śrubami (2). **B:** Zwolnić śruby skrzydełkowe i śruby z łbem sześciokątnym. **C:** Osadzić podpórkę stołu.
- (GR)** Τοποθέτηση της στήριξης πάγκου 091 006 0015 (A–E)
A: Η σωλήνες στήριξης σε τετράγωνο προφίλ να περασθούν όπως δείχνει η εικόνα (1) και να στερεωθούν με βίδες (2). **B:** Να λυθούν οι πεταλούδες και οι βίδες τύπου Άλεν. **C:** Να περαστεί η στήριξη πάγκου.
- (H)** A 091 006 0015 asztal-alátámasztás felszerelése (A–E)
A: A támasztócsövet a bemutatott módon vezesse be a négyzogszelvénybe (1) és csavarokkal rögzítse (2).
B: Oldja meg a szárnyas csavarokat és hatlapfejű csavarokat. **C:** Helyezze be az asztal-alátámasztást

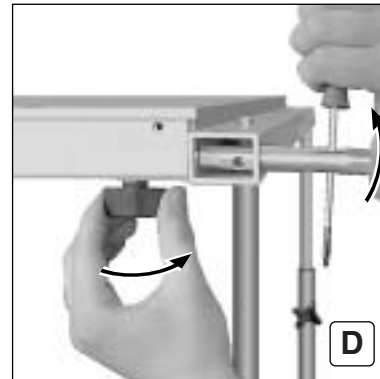
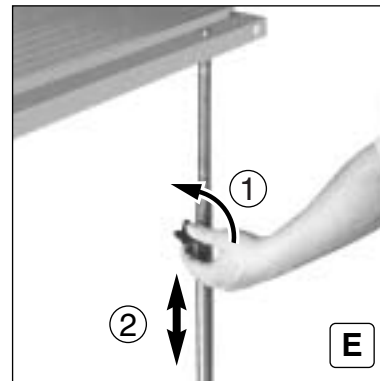
**D****E**

- (D)** D: Flügelschrauben und Sechskantschrauben festziehen
E: Nach Lösen der Kreuzgriffschraube (1) Rohrlänge (2) einstellen
- (GB)** D: Tighten wing screws and hexagonal screws.
E: After releasing the star handle screw (1), set pipe length (2).
- (F)** D: Serrer à fond les vis à oreilles et les vis à tête hexagonale.
E: Après avoir desserré la vis-poignée (1), régler la longueur du tube (2).
- (NL)** D: Vleugelschroeven en zeskantsschroeven vasttrekken.
E: Na het losmaken van de kruisvormige greepschroef (1) buislengte (2) instellen
- (I)** D: Stringere le viti ad alette e le viti esagonali
E: Dopo aver allentata la vite a crociera (1) impostare la lunghezza del tubo (2)
- (E)** D: Apretar los tornillos de mariposa y los tornillos hexagonales.
E: Ajustar la longitud del tubo (2) después de aflojar el tornillo con perilla en cruz (1).
- (P)** D: Apertar os parafusos de orelhas e de cabeça sextavada.
E: Após soltar o parafuso de fenda em cruz (1), regular o comprimento do tubo (2).
- (S)** D: Drag fast vingskruvar och sexkantskruvar.
E: Lossa krysskruven (1).
E: Ställ in rör längden (2).
- (FIN)** D: Kiristä siipiruuvit ja kuusiokantaruuvit.
E: Löysää ristikahvaruuvit (1) ja sääda putkien pituus (2).
- (N)** D: Trekk til vingeskruene og sekskantskruene
E: Løs skruen(1) og still inn rørlengden (2)
- (DK)** D: Spænd vingemøtrikkerne og sekskantskruerne.
E: Indstil rørlængden (2) ved at løsne krydsgebbskruen (1).
- (PL)** D: Dokrećić śruby skrzydełkowe i śruby z łbem sześciokątnym.
E: Po zwolnieniu śruby z chwytym krzyżowym (1) wyregulować długość rurek (2).
- (GR)** D: Σφιξίμο των πεταλούδων και των βιδών τύπου Άλεν.
E: Μετά το λύσιμο της βίδας με σταυρωτή λαβή (1) να ρυθμισθεί το μήκος σωλήνων (2).
- (H)** D: A szárnyas csavarokat és hatlapfejű csavarokat húzza meg
E: A csillagfogantyús csavar (1) oldása után állítsa be a csőhosszt (2).

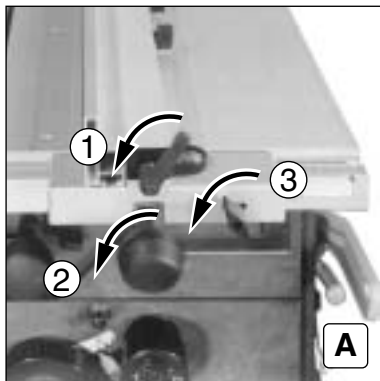
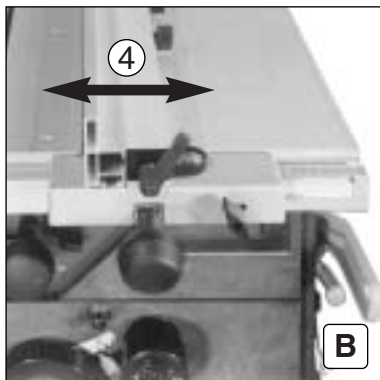
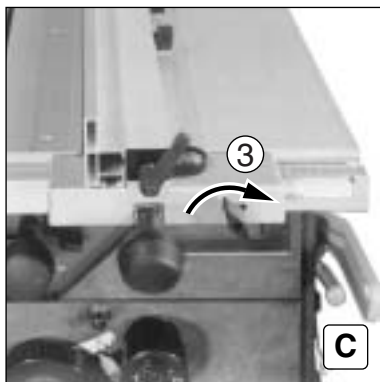

**A****B****C**

- (D)** **Schnittbreiteneinstellung (A-F)**
A+B: Klemmelemente (1,2,3) lösen, Parallelanschlag verschieben (4).
C: Zum Feineinstellen der Schnittbreite Flügelschraube (3) festziehen
- (GB)** **Setting the cutting width (A-F)**
A+B: Release clamping elements (1,2,3), move parallel limit stop (4).
C: Tighten wing screw (3) to finely adjust cutting width.
- (F)** **Réglage de la largeur de coupe (A-F)**
A+B: Desserrer les éléments de blocage (1, 2, 3), déplacer la butée parallèle (4).
C: Pour le réglage fin de la largeur de coupe, serrer à fond la vis à oreilles (3).
- (NL)** **Zaagbreedte-instelling (A-F)**
A+B: Klemmelementen (1, 2, 3) losmaken, parallelgeleider verschuiven (4).
C: Voor het secuur instellen van de zaagbreedte vleugelschroef (3) vasttrekken.
- (I)** **Regolazione della larghezza di taglio (A-F)**
A+B: Allentare gli elementi di serraggio (1,2,3), spostare la guida parallela (4).
C: Per la microregolazione della larghezza di taglio stringere la vite ad alette (3)
- (E)** **Ajuste de la anchura de corte (A-F)**
A+B: Aflojar los elementos de sujeción (1, 2, 3), desplazar el tope paralelo (4).
C: Para el ajuste fino de la anchura de corte apretar el tornillo de mariposa (3).
- (P)** **Regulação da largura de corte (A-F)**
A+B: Soltar o elemento de aperto (1, 2, 3), deslocar a paralela (4).
C: Para regulação de precisão da largura de corte, apertar o parafuso de orelhas (3).
- (S)** **Sågbreddinställning (A-F)**
A+B: Lossa fästelementen (1,2,3), flytta klyvvanhället (4).
C: För att kunna fininställa sågbredden drar man fast vingskruven (3).
- (FIN)** **Sahausleveyden säätö (A-F)**
A+B: Löysää kiristyskappaleet (1, 2, 3), siirrä yhdensuuntaisohjainta (4).
C: Sahausleveyden hienosäätö suoritetaan kiristämällä siipiruuvia (3).
- (N)** **Innstilling av skjærebreden (A-F)**
A+B: Løs klemmelementene (1,2,3), forskyv parallelanslag (4).
C: Trekk til vingeskrue (3) for fininnstilling av skjærebreden
- (DK)** **Indstilling af skærebredde (A-F)**
A+B: Løs klemmerne (1, 2, 3), forskyd parallelanslag (4).
C: Til finindstilling af skærebreden spændes vingemøtrik (3).
- (PL)** **Regulacja szerokości cięcia (A-F)**
A+B: Zwolnić elementy zaciskowe (1, 2, 3), przesunąć prowadnicę równoległą (4).
B: W celu dokładnego ustawienia szerokości cięcia dokręcić śrubę skrzydełkową (3).
- (GR)** **Ρύθμιση πλάτους κοπής (A-F)**
A+B: Λύσιμο των στοιχείων σύσφιξης (1, 2, 3), μετακίνηση του οδηγού παράλληλης κοπής (4)
C: Για την ακριβή ρύθμιση του πλάτους κοπής να σφιχθεί η πεταλούδα (3).
- (H)** **Vágásszélesség beállítása (A-F)**
A+B: Oldja az (1,2,3) befogóelemeket, tolja el a (4) párhuzamos ütközőt.
C: A vágásszélesség finom beállításához húzza meg a (3) szárnyas csavart.

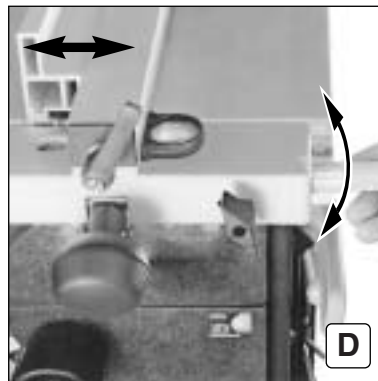
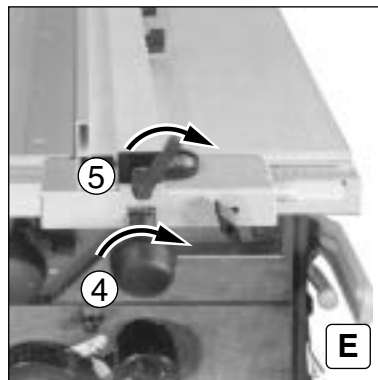
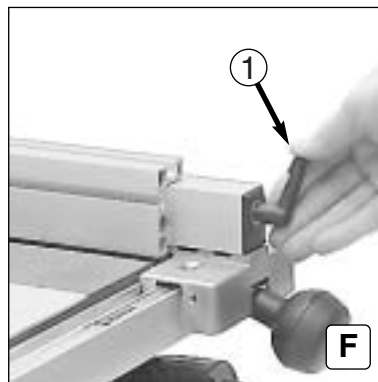
**D****E****F**

- (D)** **D:** Mit Stellschraube Schnittbreite fein einstellen
E: Alle Klemmelemente (4, dann 5) wieder festziehen.
F: Klemmhebel (1) ist durch Ziehen und Drehen einstellbar
- (GB)** **D:** Finely adjust cutting width with adjusting screw.
E: Retighten all clamping elements (4, then 5).
F: Clamping lever (1) can be adjusted by pulling and turning.
- (F)** **D:** A l'aide de la vis de réglage, procéder au réglage fin de la largeur de coupe.
E: Serrer ensuite à nouveau à fond tous les éléments de blocage (4 puis 5). **F:** Le levier de blocage (1) est réglable par traction et rotation.
- (NL)** **D:** Met stelschroef zaagbreedte secuur instellen.
E: Alle klemmelementen (4, dan 5) weer vasttrekken.
F: Klemhendel (1) kan door trekken en draaien ingesteld worden.
- (I)** **D:** Microregolare la larghezza di taglio con la vite di regolazione
E: Ristringere tutti gli elementi di serraggio (4, poi 5).
F: La leva di serraggio (1) è regolabile tirando e girando
- (E)** **D:** Efectuar el ajuste fino de la anchura de corte con el tornillo de ajuste.
E: Apretar nuevamente todos los elementos de sujeción (4 y después 5). **F:** La palanca de sujeción (1) se puede ajustar jalándola y girándola.
- (P)** **D:** Regular com precisão a largura de corte com o parafuso de fixação.
E: Voltar a apertar todos os elementos de aperto (4 e, depois, 5).
F: Alavanca de aperto (1) regulável puxando e rodando
- (S)** **D:** Fininställ sågbredden med ställskruven.
E: Drag fast alla fästelement (4, sedan 5) igen.
F: Klämmspaken (1) kan ställas in genom att den dras ut och vrids.
- (FIN)** **D:** Hienosäädä sahausleveys säätöruuvilla.
E: Kiristä kaikki kiristyskappaleet (4, sitten 5).
F: Kiristysvipua (1) voidaan säätää vetämällä se ylös ja kiertämällä sitä.
- (N)** **D:** Fininnstill skjærebreden med justeringskruen
E: Trekk til alle klemmelementene igjen (først 4, så 5)
F: Klemarmen (1) stilles inn idet den trekkes og dreies
- (DK)** **D:** Indstil skærebreden med stilleskruen.
E: Spænd alle klemmerne fast igen (først 4, derefter 5).
F: Klemarm (1) kan indstilles ved at trække den ud og dreje den.
- (PL)** **D:** Nastawić dokładną szerokość cięcia przy pomocy śruby regulacyjnej. **E:** Na powrót dociągnać wszystkie elementy zaciskowe (4 a następnie 5)
F: Położenie dźwigniaki zaciskowej (1) można zmienić przez wysunięcie i obrócenie.
- (GR)** **D:** Με τη βίδα ρύθμισης να ρυθμισθεί ακριβώς το πλάτος κοπής.
E: Να σφιχτούν ξανά όλα τα στοιχεία σύσφιξης (4, κατόπιν 5) **F:** Ο μοχλός σύσφιξης (1) ρυθμίζεται με τράβηγμα και περιστροφή.
- (H)** **D:** Az állítócsavarral finoman állítsa be a vágás szélességét
E: Valamennyi befogóelemet (4, azután 5) ismét szorosan húzza meg
F: Az (1) befogókar húzással és elforgatással állítható be.



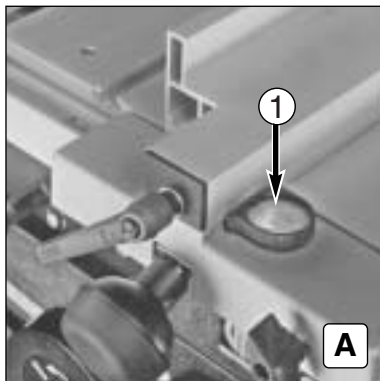

(D) **Ablesen der Schnittbreite (A-C)**
A: Lupe (1) zum genauen Ablesen der Schnittbreite
B+C: Nach einem Probeschnitt kann bei Bedarf nach Lösen der Schraube (2) der Maßstab (3) nachgestellt werden

(GB) **Reading the cutting width (A-C)**
A: Magnifying glass (1) for accurately reading the cutting width
B+C: After a test cut, the scale (3) can be readjusted if necessary after releasing the screw (2).

(F) **Relevé de la largeur de coupe (A-C)**
A: Loupe (1) permettant une lecture précise de la largeur de coupe. **B+C:** Après une coupe d'essai, il est possible de rectifier si nécessaire le réglage de la règle graduée (3) en desserrant la vis (2).

(NL) **Aflezen van de zaagbreedte (A-C)**
A: Loep (1) voor het precieze aflezen van de zaagbreedte. **B+C:** Na een keer proefzagen kan, indien nodig, na het losmaken van de schroef (2) de maatband (3) bijgesteld worden.

(I) **Lettura della larghezza di taglio (A-C)**
A: Lente d'ingrandimento (1) per una precisa lettura della larghezza di taglio. **B+C:** Dopo un taglio di prova è possibile, all'occorrenza, dopo aver allentato la vite (2), registrare l'asta di misurazione (3)

(E) **Lectura de la anchura de corte (A-C)**
A: Lupa (1) para la lectura exacta de la anchura de corte. **B+C:** En caso necesario se puede volver a ajustar la regla graduada (3) después de un corte de prueba y una vez aflojado el tornillo (2).

(P) **Leitura da largura de corte (A-C)**
A: Lupa para leitura exacta da largura de corte
B+C: Após um corte de teste, em caso de necessidade, pode reajustar-se a escala (3) soltando o parafuso (2)

(S) **Avläsning av sågbredden (A-C)**
A: Lupp (1) för exakt avläsning av sågbredden.
B+C: Efter ett provsnitt kan skalan (3) justeras om så behövs sedan man lossat skruven (2).

(FIN) **Sahasleveyden tarkistus (A-C)**
A: Suurennuslasi (1) sahasleveyden tarkistusta varten.
B+C: Koesahauksen jälkeen mittatikku (3) voi tarvittaessa jälkikäyttää löysäämällä ruuvia (2).

(N) **Avlesning av skjærebredden (A-C)**
A: Lupe (1) for nøyaktig avlesning av skjærebredden
B+C: Etter en prøvekinging, kan målestaven (3) justeres ved behov når skruen (2) er løst.

(DK) **Aflæsning af skærebredde (A-C)**
A: Lupe (1) til præcis aflæsning af skærebredde
B+C: Efter et prøvesnit kan målestok (3) ved behov efterjusteres ved at løsne skruen (2).

(PL) **Odczyt szerokości cięcia (A-C)**
A: Lupa (1) do dokładnego odczytu szerokości cięcia
B+C: Po wykonaniu cięcia próbnego można w razie potrzeby wyregulować położenie podziałki (3) przez zwolnienie śruby (2).

(GR) **Ανάγνωση του πλάτους κοπής (A-C)**
A: Φακός (1) για την ακριβή ανάγνωση του πλάτους κοπής. **B+C:** Μετά από τη δοκιμαστική κοπή μπορεί, αν απαιτείται, να ρυθμισθεί συμπληρωματικά η κλίμακα (3) με λύσιμο της βίδας (2).

(H) **A vágásszélesség leolvasása (A-C)**
A: Nagyító (1) a vágás szélességének pontos leolvasásához
B+C: Egy próbavágás alapján szükség esetén a (2) csavar lazítása után a (3) lépték utánállítható

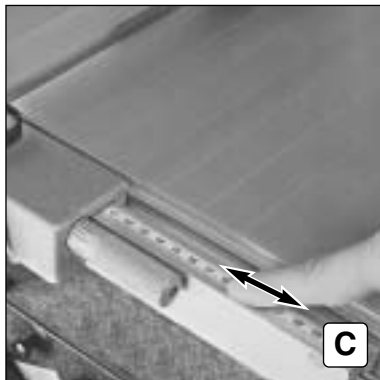
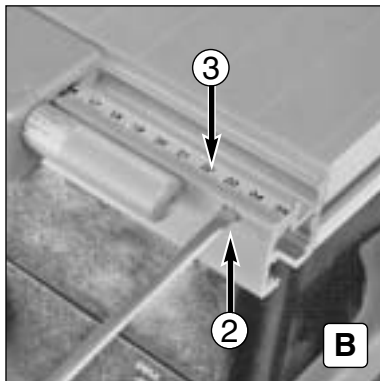

(D) **A-C:** Bei Verwendung des Zusatztisches ist der Parallelanschlag auch links vom Sägeblatt einsetzbar, entsprechend müssen Lupe (1), Anschlaglineal (2), Schiene (3), und Flügelschrauben (4) umgesetzt werden.

(GB) **A-C:** If the additional table is being used, the parallel limit stop can also be installed on the left of the saw blade. The magnifying glass (1), limit stop ruler (2), rail (3) and wing screws (4) must be transferred accordingly.

(F) **A-C:** En cas d'utilisation de la table supplémentaire, la butée parallèle est également utilisable à gauche de la lame de scie. Il convient alors d'inverser la loupe (1), la règle de butée (2), le rail (3) et les vis à oreilles (4).

(NL) **A-C:** Bij gebruik van de aanvullende tafel kan de parallelgeleider ook links van het zaagblad worden bevestigd, dienovereenkomstig moeten loep (1), hulpgeleider (2), rail (3) en vleugelschroeven (4) omgezet worden.

(I) **A-C:** Utilizzando il piano tavolo aggiuntivo, la guida parallela è applicabile anche a sinistra della lama. Si dovrà in tal caso risistemare la lente d'ingrandimento (1), la guida ausiliaria (2), il binario (3) e le viti ad alette (4).

(E) **A-C:** Si se utiliza la mesa adicional, también se puede colocar el tope paralelo en el lado izquierdo de la hoja de la sierra; para ello hay que trasladar la lupa (1), la regla de tope (2), el riel (3) y los tornillos de mariposa (4) del mismo modo.

(P) **A-C:** Ao utilizar a mesa adicional, o batente da paralela também é utilizável à esquerda da lâmina da serra; a lupa (1), o encosto (2), as calhas (3) e os parafusos de orelhas (4) têm que ser respectivamente transferidos.

(S) **A-C:** När man använder tillsatsbordet kan klyvanhålet också monteras till vänster om sågklingen. Därvid måste lupp (1), försättslinjal (2), skena (3) och vingskruvar (4) sättas om.

(FIN) **A-C:** Lisäpöytää käytettäessä yhdensuuntaisohjaimen voi kiinnittää myös terän vasemmalle puolelle. Suurennuslasi (1), apuohjain (2), kisko (3) ja siipiruuvit (4) kiinnitetään vastaavasti.

(N) **A-C:** Med tilleggsbordet kan parallellanslaget også brukes på venstre side av sagbladet. Lupen (1), anleggslinjalen (2), skinne (3) og vingskruene (4) må flyttes tilsvarende.

(DK) **A-C:** Ved anvendelse af ekstraplán kan parallelanslaget også isættes på venstre side af savklingen. Tilsvarende skal lup (1), an-slagslineal (2), skinne (3) og vingemøtrikker (4) også sættes om.

(PL) **A-C:** W przypadku wykorzystania stołu dodatkowego można wykorzystać prowadnicę równoległą także z lewej strony tarczy piły. Konieczne jest wówczas odpowiednie przestawienie lupy (1), liniiu prowadnicy (2), szyny (3) oraz śrub skrzydełkowych (4).

(GR) **A-C:** Κατά τη χρήση πρόσθετου πάγκου μπορεί ο οδηγός παράλληλης κοπής να τοποθετηθεί και αριστερά από τον δίσκο. Αντιστοίχως, αλλαγές του φακού (1), του οδηγού (2), της ράβδου (3) και των πεταλούδων (4).

(H) **A-C:** A kiegészítő asztal használatánál a párhuzamos útköző a fűrészlaptól balra is elhelyezhető, az (1) nagyító, (2) útközönvalzó, (3) sín (4) szárnyas csavarok ennek megfelelően áthelyezendők.

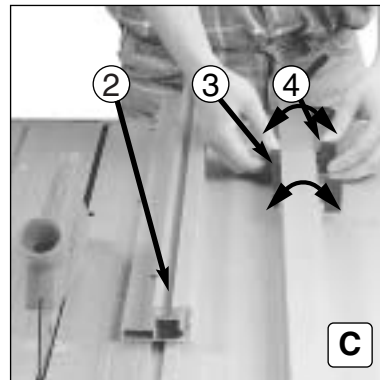
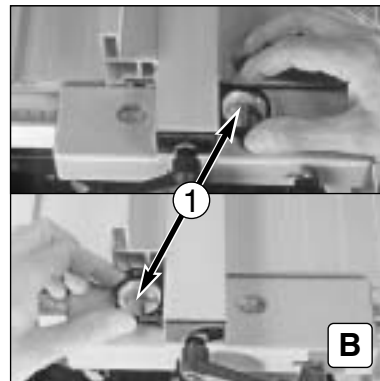

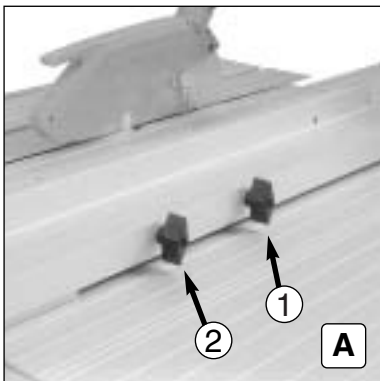

(D) Anschlaglineal (A-C)
A: Das Anschlaglineal kann nach Lösen der Schrauben (1) und (2) verschoben werden. Schrauben wieder festziehen.
B+C: Es kann mit hoher und niedriger Führungsfläche gearbeitet werden.

(GB) Limit stop ruler (A-C)
A: The limit stop ruler can be moved after screws 1 and 2 have been released. Retighten screws.
B+C: Work can be carried out with a high or low guide surface.

(F) Règle de butée (A-C)
A: Il est possible de déplacer la règle de butée après avoir desserré les vis 1 et 2. Serrer à nouveau à fond les vis.
B+C: Il est possible de travailler avec une surface de guidage haute ou basse.

(NL) Hulpgeleider (A-C)
A: De hulpgeleider kan na het losmaken van de schroeven 1 en 2 verschoven worden. Schroeven weer vasttrekken.
B+C: Er kan met hoog en laag geleidevlak worden gewerkt.

(I) Guida ausiliaria (A-C)
A: La guida ausiliaria può essere spostata dopo aver allentato le viti 1 e 2. Ristringere le viti.
B+C: E' possibile lavorare con superficie di guida alta e bassa.

(E) Regla de tope (A-C)
A: Se puede desplazar la regla de tope después de aflojar los tornillos 1 y 2. Apretar nuevamente los tornillos.
B+C: Se puede trabajar con superficies de guía alta y baja.

(P) Encosto (A-C)
A: O encosto pode ser deslocado após soltar os parafusos 1 e 2. Voltar a apertar os parafusos.
B+C: Pode trabalhar-se com uma superfície de guia maior ou menor.

(S) Försättslinjal (A-C)
A: Försättslinjalen kan flyttas sedan skruvarna 1 och 2 lossats. Drag fast skruvarna igen.
B+C: Man kan arbeta med högre eller lägre styryta.

(FIN) Apuohjain (A-C)
A: Apuohjainta voi siirtää, kun ruuvit 1 ja 2 on löysätty. Kiristä lopuksi ruuvit uudestaan.
B+C: Työskentely on mahdollista sekä korkealla että matalalla ohjaintasolla.

(N) Anleggslinjal (A-C)
A: Anleggslinjalen kan forskyves ved å løse skruene 1 og 2. Trekk til skruene igjen.
B+C: Det kan arbeides med høy og lav føringsflate.

(DK) Anslagslinealen (A-C)
A: Anslagslinealen kan forskydes ved at løsne skruerne 1 og 2. Spænd skruerne igen.
B+C: Der kan arbejdes med høj og lav føringsflade.

(PL) Liniał prowadnicy (A-C)
A: Liniał prowadnicy można przesunąć po zwolnieniu śrub 1 i 2. Na powrót dokręć śruby.
B+C: Możliwa jest praca przy wykorzystaniu wyższej i niższej powierzchni prowadzącej.

(GR) Οδηγός (A-C)
A: Ο οδηγός μπορεί να μετακινηθεί με λύσιμο των βιδών 1 και 2. Σφίξτε πάλι τις βίδες.
B+C: Μπορούν να εκτελεστούν εργασίες με μεγαλύτερη και μικρότερη επιφάνεια οδήγησης.

(H) Ütköző vonalzó (A-C)
A: Az ütköző vonalzó az 1. és 2. csavarok oldása után eltolható. A csavarokat ismét szorítsa meg.
B+C: Magas és alacsony vezetőfelülettel lehet dolgozni.

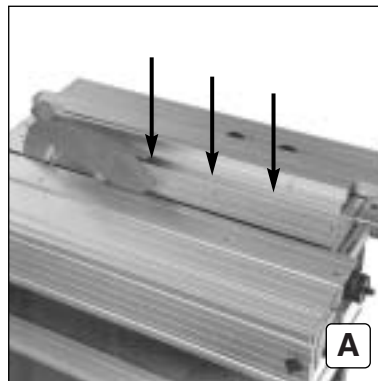
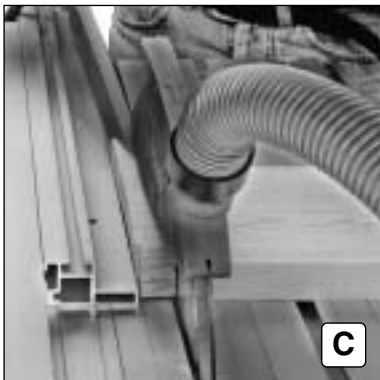
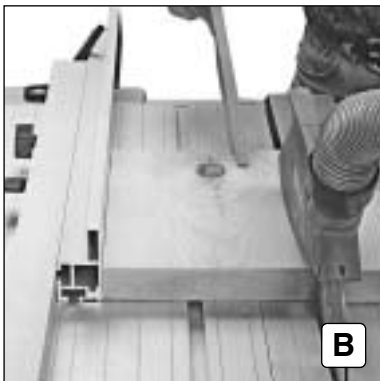

(D) Justieren des Parallelschlages (A-C) (bei Bedarf):
A: Überprüfen der Parallelität an der T-Nut
B: Parallelschlag abnehmen,
C: Nach Lösen der Schrauben (1, 2, 3, 4) Führungsteil einstellen, Schrauben festdrehen

(GB) Adjusting the parallel limit stop (A-C) (if necessary):
A: Check that it is parallel with the T-groove.
B: Remove parallel limit stop.
C: After releasing the screws (1,2,3,4), set the guide section and tighten screws.

(F) Ajustage de la butée parallèle (A-C) (si nécessaire)
A: Contrôler le parallélisme au niveau de la rainure en T.
B: Enlever la butée parallèle.
C: Après avoir desserré les vis (1, 2, 3, 4), régler la pièce de guidage, puis serrer à fond les vis.

(NL) Bijstellen van de parallelgeleider (A-C) (indien nodig):
A: Controleren van de evenwijdigheid aan de T-gleuf.
B: Parallelgeleider verwijderen.
C: Na het losmaken van de schroeven (1, 2, 3, 4) geleidedeel instellen, schroeven vastdraaien.

(I) Registrazione della guida parallela (A-C) (all'occorrenza):
A: Controllare il parallelismo sulla scanalatura a T
B: Togliere la guida parallela
C: Dopo avere allentato le viti (1,2,3,4) regolare il pezzo di guida. Stringere le viti.

(E) Ajustar el tope paralelo (A-C) (en caso necesario):
A: Controlar la paralelidad de la ranura en T.
B: Desmontar el tope paralelo.
C: Después de aflojar los tornillos (1, 2, 3, 4) ajustar la pieza de guía, apretar los tornillos.

(P) Ajuste do batente de paralela (A-C) (em caso de necessidade):
A: Testar o paralelismo na ranhura T
B: Retirar o batente de paralela, C: Após soltar os parafusos (1, 2, 3, 4) regular a peça de guia, apertar o parafuso.

(S) Justering av klyvanhållet (A-C) (vid behov)
A: Kontrollera parallelliteten vid T-spåret.
B: Tag bort klyvanhållet.
C: Lossa skruvarna (1,2,3,4) och ställ in styrdelen; drag fast skruvarna.

(FIN) Yhdensuuntaisohjaimen kohdistus (A-C) (tarvittaessa)
A: Yhdensuuntaisuuden tarkistus T-uralla.
B: Ota yhdensuuntaisohjain pois paikaltaan.
C: Löysää ruuveja (1, 2, 3, 4), säädä ohjainosa, kiristä ruuvit.

(N) Justering av parallellanslaget (A-C) (ved behov):
A: Kontroller parallelliteten på T-sporet
B: Ta av parallellanslaget
C: Still inn føringsdelen etter å ha løsnet skruene (1,2,3,4), trekk til skruene

(DK) Justering af parallelanslaget (A-C) (ved behov):
A: Kontrol af parallelitet ved T-noten
B: Tag parallelanslaget af.
C: Indstil føringsdelen ved at løsne skruerne (1, 2, 3, 4). Spænd skruerne igen.

(PL) Regulacja ustawienia prowadnicy równoległej (A-C) (w razie potrzeby)
A: Skontrolować równoległość na rowku teowym. B: Zdjąć prowadnicę równoległą.
C: Po zwolnieniu śrub (1, 2, 3, 4) wyregulować ustawienie elementu prowadzącego. Dokręcić śruby.

(GR) Ρύθμιση του οδηγού παράλληλης κοπής (A-C) (αν απαιτείται):
A: Έλεγχος της παραλληλότητας της αύλακας T. B: Αφαίρεση οδηγού παράλληλης κοπής.
C: Μετά το λύσιμο των βιδών (1, 2, 3, 4) να ρυθμισθεί το κομμάτι οδήγησης και να σφικτούν οι βίδες.

(H) A párhuzamos ütköző beigazítása (A-C) (szükség esetén)
A: Ellenőrizze a párhuzamosságot a T-hornony
B: Vegye le a párhuzamos ütközőt
C: Az (1,2,3,4) csavarok meglazítása után állítsa be a vezető darabot, húzza meg a csavarokat.

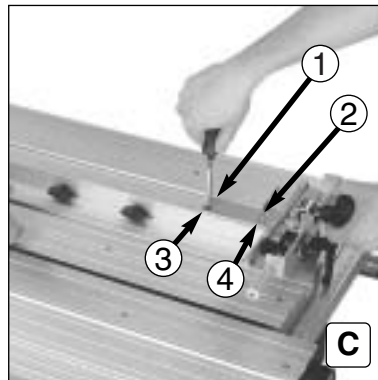
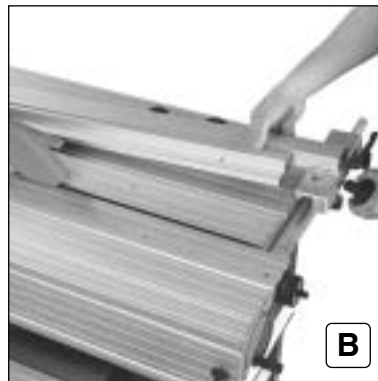

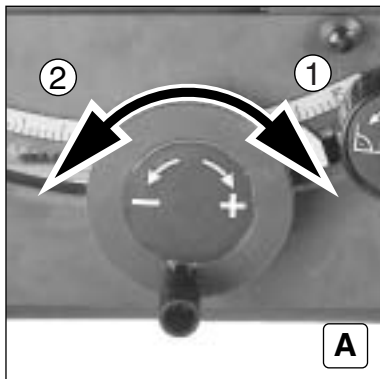

- (D) Schnitthöheneinstellung (A-B)**
A: Rechtsdrehung (1) → Schnitthöhe größer, Linksdrehung (2) → Schnitthöhe kleiner.
1 Umdrehung = 4 mm Schnitthöhenverstellung, Skalenteilung = 0,1 mm
- (GB) Setting the cutting height (A-B)**
A: Right turn (1) → larger, left turn (2) → smaller
1 revolution = 4 mm
Scale division = 0.1 mm
- (F) Réglage de la hauteur de coupe (A-B)**
A: Rotation à droite (1) → augmentation ; rotation à gauche (2) → réduction
1 tour = 4 mm
Division de la graduation = 0,1 mm
- (NL) Zaaghoogte-instelling (A-B)**
A: Draaiing naar rechts (1) = groter, draaiing naar links (2) = kleiner
1 omdraaiing = 4 mm
schaalverdeling = 0,1 mm
- (I) Regolazione dell'altezza di taglio (A-B)**
A: Rotazione destrorsa (1) → maggiore, rotazione sinistrorsa (2) → minore
1 giro = 4 mm
Divisione della scala = 0,1 mm
- (E) Ajuste de la altura de corte (A-B)**
A: Giro hacia la derecha (1) → altura mayor, giro hacia la izquierda (2) → altura menor
1 vuelta = 4 mm
División de la escala = 0,1 mm
- (P) Regulação da altura de corte (A-B)**
A: Rotação à direita (1) → maior; rotação à esquerda (2) → menor
1 rotação = 4 mm
Graduação da escala = 0,1 mm
- (S) Såghöjdställning (A-B)**
A: Högervändning (1) → större, vänstervridning (2) → mindre.
1 varv = 4 mm
Skalindelning = 0,1 mm
- (FIN) Sahauskorkeuden säätö (A-B)**
A: Kierto oikealle (1) → suurempi, kierto vasemmalle (2) → pienempi
1 kierros = 4 mm
asteikkojakauma = 0,1 mm
- (N) Innstilling av skjæredybden (A-B)**
A: Høyredreining (1) → større, venstredreining (2) → mindre
1 omdreining = 4 mm
Skalainndeling = 0,1 mm
- (DK) Indstilling af skærehøjde (A-B)**
A: Højredrejning (1) → større, venstredrejning (2) → mindre.
1 omdrejning = 4 mm
Skalainndeling = 0,1 mm
- (PL) Regulacja wysokości cięcia (A-B)**
A: Obrót w prawo (1) → większa, obrót w lewo (2) → mniejsza
1 obrót = 4 mm
podziałka skali = 0,1 mm
- (GR) Ρύθμιση βάθους κοπής (A-B)**
A: Περιστροφή προς τα δεξιά (1) → μεγαλύτερη, περιστροφή προς τα αριστερά (2) → μικρότερη
1 στροφή = 4 mm
Διαβάθμιση κλίμακας = 0,1 mm
- (H) Vágási magasság beállítása (A-B)**
A: Jobbra forgatás (1) → nagyobb, balra forgatás (2) → kisebb
1 fordulat = 4 mm
skálabeosztás = 0,1 mm

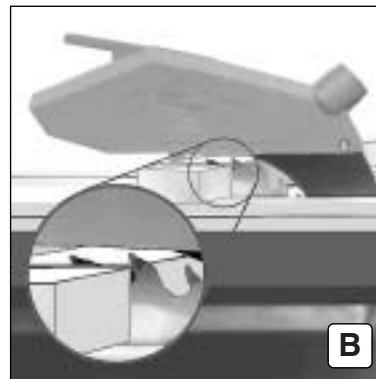

- (D) B: Richtige Schnitthöhe, wenn ca. 1/2 Zahnhöhe herausragt**
- (GB) B: Correct cutting height if approximately 1/2 height of tooth is protruding.**
- (F) B: La hauteur de coupe est correcte en cas de dépassement d'environ 1/2 hauteur de dent.**
- (NL) B: Juiste zaaghoogte wanneer ca. 1/2 tandhoogte eruit steekt.**
- (I) B: Altezza di taglio corretta se sporge ca. 1/2 altezza del dente**
- (E) B: La altura de corte es correcta cuando sobresale la mitad de la altura del diente.**
- (P) B: Altura correcta de corte quando cerca de 1/2 altura do dente está saliente**
- (S) B: Såghöjden är rätt när ca 1/2 kughöjden syns.**
- (FIN) B: Sahauskorkeus on oikea, kun näkyvissä on n. 1/2 hammaskorkeudesta.**
- (N) B: Riktig skjæredybde, når ca. 1/2 tannhøyde rager ut**
- (DK) B: Korrekt skærehøjde, når der stikker ca. 1/2 tandhøjde frem.**
- (PL) B: Prawidłowa wysokość cięcia – połowa wysokości zęba wychodzi ponad powierzchnię przecinanego przedmiotu.**
- (GR) B: Σωστό ύψος τομής, όταν προεξέχει το μισό (1/2) δόντι.**
- (H) B: Helyes vágásmagasság, ha kb. 1/2 fogmagasság áll ki**

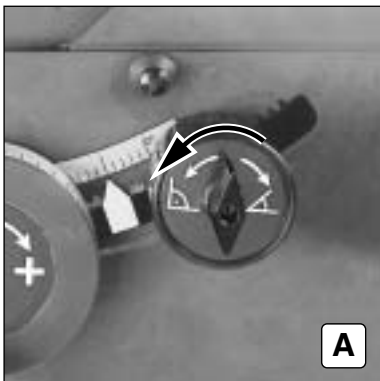
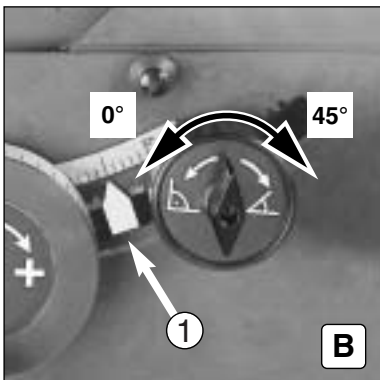
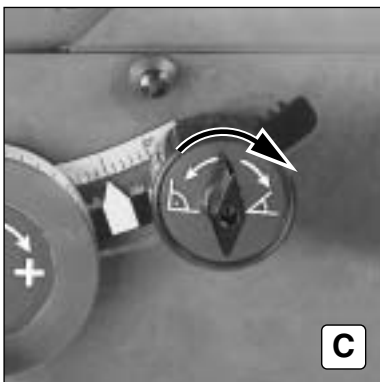

**A****B****C**

- (D) Neigen des Sägeblattes für Schrägschnitte (A–D)**
A: Flügelschraube lösen
B: Sägeblatt neigen, Pfeil (1) zeigt den eingestellten Winkel an (0°–45°)
C: Flügelschraube wieder festziehen
- (GB) Inclination of saw blade for bevel cuts (A–D)**
A: Release thumb screw
B: Tilt saw blade, arrow (1) indicates angle set (0°–45°)
C: Re-tighten wing screw
- (F) Inclinaison de la lame pour coupes biaisées (A–D)**
A: Desserrer la vis à ailettes.
B: Incliner la lame, l'angle choisi étant indiqué par la flèche (1) (0°–45°)
C: Resserrer la vis à ailettes.
- (NL) Schuin zetten van het zaagblad voor verstekzagen (A–D)**
A: Vleugelschroef losdraaien.
B: Zaagblad schuin zetten.
 Pijl (1) geeft de ingestelde hoek aan (0°–45°).
C: Vleugelschroef weer vastdraaien.
- (I) Inclinazione della lama per tagli obliqui (A–D)**
A: Allentare il galletto a vite
B: Inclinare la lama, la freccia (1) indica l'angolazione impostata (0°–45°)
C: Serrare nuovamente il galletto a vite
- (E) Inclinaçión de la hoja de sierra para cortes sesgados (A–D)**
A: Soltar el tornillo de mariposa.
B: Inclinar la hoja de sierra, la flecha indica en la escala el ángulo (0°–45°).
C: Volver a apretar el tornillo de mariposa.
- (P) Inclinação da folha de serra para cortes inclinados (A–D)**
A: Desapertar o parafuso de orelhas
B: Inclinar a folha da serra. A seta (1) apresenta o ângulo regulado (0°–45°)
C: Voltar a apertar bem o parafuso de orelhas
- (S) Inställning av sågblad för vinkelsågning (A–D)**
A: Lossa vingskruven
B: Vinkla sågbladet, pilen (1) visar den inställda vinkeln (0°–45°).
C: Dra åter åt vingmuttern.
- (FIN) Sahanterän kallistus viistosahauksiin (A–D)**
A: Avaa siipiruuvi
B: Kallista sahanterää, nuoli (1) osoittaa säädetyin kulman (0°–45°)
C: Kiristä siipiruuvi jälleen
- (N) Helling av sagbladet for skråskjæring (A–D)**
A: Løsne vingeskrue
B: Sagbladet kan legges, pilen(1) angir innstilt vinkel (0°–45°).
C: Stram så til vingeskruen
- (DK) Tipning af savklinge for smigskæring (A–D)**
A: Vingeskrue løsnes
B: Savklinge tippes; pilen (1) viser den indstillede vinkel (0°–45°)
C: Vingeskrue fastspændes igen
- (PL) Ukośne ustawienie tarczy tnącej dla cięcia pod kątem (A–D):**
A: Zwolnić śrubę skrzydełkową **B:** Nachylić tarczę tnącą – strzałka (1) pokazuje nastawiony kąt nachylenia (0°–45°)
C: Na powrót dokręcić śrubę skrzydełkową
- (GR) Κλίση του προιονόδισκου για τομές (A–D)**
A: Λύνετε την πεταλούδα
B: Δίνετε κλίση στον προιονόδισκο, το βέλος (1) δείχνει τη γωνία που ρυθμίστηκε (0°–45°)
C: Ξανασφίγγετε την πεταλούδα
- (H) A fűrészlap döntése ferdevágásokhoz (A–D)**
A: Lazítsa meg a szárnyascsavart.
B: Döntse meg a fűrészlapot, a nyíl (1) jelzi a beállított szöveget (0°–45°).
C: A szárnyascsavart ismét húzza meg szorosra.

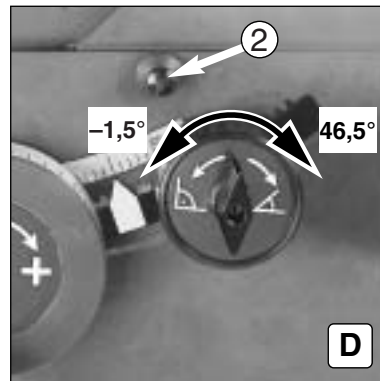
**D**

- (D) D:** Für Winkel von –1,5° bis 46,5° zusätzlich Fixierbolzen (2) herausziehen.
- * (nicht in oberster Stellung des Sägeblattes)
- (GB) D:** For angles of –1,5° to 46,5°, remove fixing bolt (2), too.
- *(not in top position of saw blade)
- (F) D:** Pour des angles de –1,5° à 46,5°, sortir en plus l'axe d'arrêt (2).
- *(pas en position haute maximale de la lame de scie)
- (NL) D:** voor een hoek van –1,5° tot 46,5° bovendien bevestigingsbout (2) eruit trekken.
- *(niet in de bovenste stand van het zaagblad)
- (I) D:** Per angolature di –1,5° a 46,5° sfilare inoltre il bullone di fissaggio (2).
- *(non in posizione completamente alzata della lama)
- (E) D:** Para un ángulo de –1,5° hasta 46,5° extraer adicionalmente el bulón de fijación (2).
- *(no en la posición superior de la hoja de la sierra)
- (P) D:** Para ângulo de –1,5° até 46,5°, extrair os pinos de fixação (2) adicionais.
- *(não na posição mais elevada na lâmina da serra)
- (S) D:** För vinklar från –1,5° till 46,5° drar man dessutom ut fixerbultarna (2).
- *(ej i sågklingans översta läge)
- (FIN) D:** Kulmalle –1,5°–46,5° tarvitaan lisäksi kiinnityspultti (2).
- *(ei sahanterän ylimmässä asennossa)
- (N) D:** For vinkel på –1,5° til 46,5° trekk i tillegg ut festebolten (2).
- *(Ikke i sagbladets øverste stilling)
- (DK) D:** Til vinkler fra –1,5° til 46,5° skal fikserbolt (2) desuden trækkes ud.
- *(ikke med savklingen i øverste stilling)
- (PL) D:** Dla kątów od –1,5° do 46,5° należy dodatkowo wysunąć kolki ustalające (2).
- *(nie dotyczy najwyższego ustawienia tarczy piły)
- (GR) D:** Για γωνία από –1,5° έως 46,5° να αφαιρεθεί επιπλέον το μπουζόνι στερέωσης (2).
- *(Όχι όταν ο δίσκος βρίσκεται στην ανώτατη θέση)
- (H) D:** –1,5o–tól 46,5o-ig terjedő szöghöz kiegészítésül a (2) rögzítő csapszeget húzza ki.
 (nem a fűrészlap legfelső állásában)



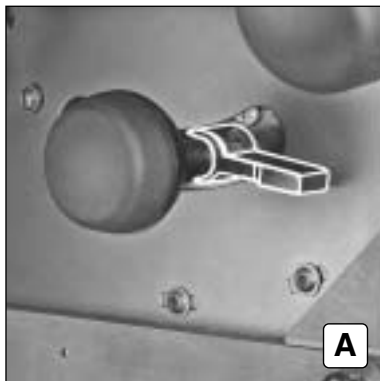

- (D) Zugeinrichtung (A-C)**
A: Zugeinrichtung verriegelt
B: Zugeinrichtung entriegelt
C: Durch Ziehen am Knopfgriff kann das Sägeaggregat nach vorne bewegt werden.

- (GB) Drawgear (A-C)**
A: Drawgear locked
B: Drawgear unlocked
C: The saw unit can be moved forwards by pulling on the knobbed handle.

- (F) Dispositif de traction (A-C)**
A: Dispositif de traction verrouillé.
B: Dispositif de traction déverrouillé.
C: En tirant sur la poignée, il est possible de déplacer le groupe de sciage vers l'avant.

- (NL) Trekinrichting (A-C)**
A: Trekinrichting vergrendeld
B: Trekinrichting ontgrendeld
C: Door aan de knop te trekken kan het zaagaggregaat naar voren bewogen worden.

- (I) Dispositivo di trazione (A-C)**
A: Dispositivo di trazione bloccato
B: Dispositivo di trazione sbloccato
C: Tirando il pomello, la sega può essere spostata in avanti.

- (E) Dispositivo de tracción (A-C)**
A: Dispositivo de tracción enclavado
B: Dispositivo de tracción desenclavado
C: Jalando del pomo se puede mover el grupo de aserrar hacia adelante.

- (P) Dispositivo de estiragem (A-C)**
A: Dispositivo de estiragem bloqueado
B: Dispositivo de estiragem desbloqueado
C: Ao puxar na pega de pedra de coroa, o agregado de serra pode ser movido para a frente.

- (S) Draganordning (A-C)**
A: Draganordningen låst
B: Draganordningen upplåst
C: Genom att dra i handtagsknoppen kan man flytta sågaggregatet framåt.

- (FIN) Vetolaite (A-C)**
A: Vetolaite lukituksessa.
B: Vetolaite pois lukituksesta.
C: Sahayksikköä voidaan siirtää eteenpäin pallokahvasta vetämällä.

- (N) Trekkinnretning (A-C)**
A: Trekkinnretning sperret
B: Trekkinnretning utløst
C: Ved å dra i kulehåndtaket kan sagaggregatet beveges forover.

- (DK) Indtræk (A-C)**
A: Indtræk fastlåst
B: Indtræk oplåst
C: Ved at trække i kuglegrebet kan savaggregatet trækkes fremad.

- (PL) Zespół pociągowy (A-C)**
A: Zespół pociągowy unieruchomiony.
B: Zespół pociągowy zwolniony.
C: Przez pociągnięcie za uchwyt kulkowy można przesunąć agregat tarczówki do przodu.

- (GR) Εφελκτική εγκατάσταση (A-C)**
A: Μανδάλωμένη εφελκτική εγκατάσταση
B: Ξεμανδάλωμένη εφελκτική εγκατάσταση
C: Τραβώντας τη σφαιρική λαβή μπορεί το συγκρότημα πριονιού να μετακινηθεί προς τα μπροστά.

- (H) Húzókészülék (A-C)**
A: A húzókészülék reteszelve van
B: A húzókészülék reteszélése oldva
C: A markolatnál fogva történő húzással a fűrészelő egység előre mozgatható

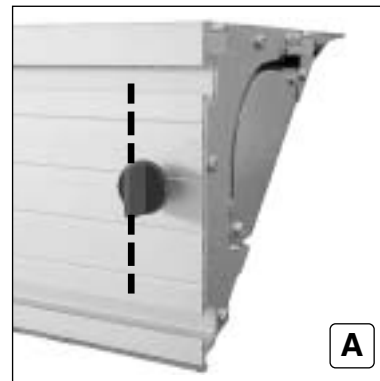
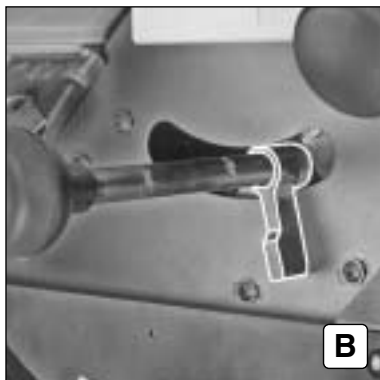

- (D) Beim Arbeiten mit der Zugeinrichtung (A-B)**
 Formatschlitten arretieren, mit Queranschlag arbeiten

- (GB) When working with the drawgear (A-B)**
 Lock the slide block and work with the cross-cut fence.

- (F) Lors de l'utilisation du dispositif de traction (A-B)**
 verrouiller la table mobile et travailler avec le guide transversal de tronçonnage.

- (NL) Bij het werken met de trekinrichting (A-B)**
 formaatslede vergrendelen, met afkortgeleider werken.

- (I) Lavorando con il dispositivo a trazione (A-B)**
 Arrestare i carri a squadrare. Lavorare con guida trasversale.

- (E) Si se trabaja con el dispositivo de tracción (A-B)**
 se debe enclavar el carro de formato y trabajar con tope transversal

- (P) Em trabalhos com o dispositivo de estiragem (A-B)**
 Deter o carro de formatos, trabalhar com paralela transversal.

- (S) Arbeten med draganordningen (A-B)**
 Läs formatjusterbordet och arbeta med anslagslinjalen.

- (FIN) Vetolaitetta käytettäessä (A-B)**
 muotoilukupöytä on lukittava ja käytettävä apuna kulmaohjainta.

- (N) Under arbeid med trekkinnretningen (A-B)**
 Läs formatglideelementet, bruk tværanslag

- (DK) Ved arbejde med indtræk (A-B)**
 Arreter formatslæden, arbejd med tværanslag.

- (PL) W czasie pracy z wykorzystaniem zespołu pociągowego (A-B)**
 Unieruchomić sanki formatowe i wykorzystać ogranicznik poprzeczny.

- (GR) Κατά την εκτέλεση εργασιών με εφελκτική εγκατάσταση (A-B)**
 Ασφάλιση των μορφοτυπικών πέλδων, εκτέλεση εργασιών με εγκάρσιο οριοθέτη.

- (H) A húzókészülékkel történő munka (A-B) során a szabvány-szánt rögzítse, a harántütöközével dolgozzon**

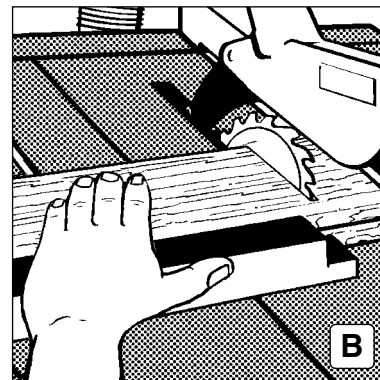

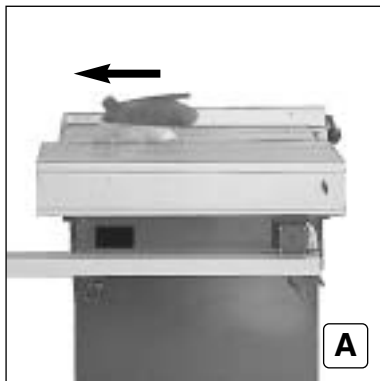
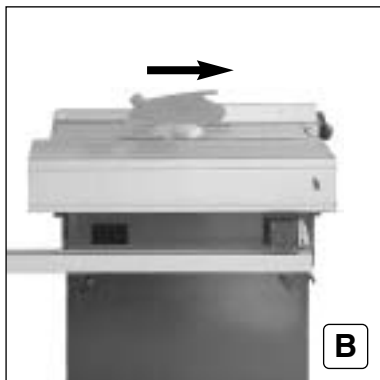
**A****B**

- (D)** A: Sägeaggregat in hinterer Stellung arretiert: für Transport, Sägeblattwechsel sowie Grundstellung als Zugsäge
B: Sägeaggregat in vorderer Stellung arretiert: Arbeiten als Formatkreissäge
- (GB)** A: Saw unit locked in rear position: for transport, saw blade replacement and basic setting as a logging saw
B: Saw unit locked in front position: work as dimension saw
- (F)** A: Groupe de sciage verrouillé en position arrière: pour le transport, le remplacement de la lame de scie ainsi que comme réglage de base en tant que scie avec traction. B: Groupe de sciage verrouillé en position avant: utilisation en tant que scie circulaire à format.
- (NL)** A: Zaagaggregaat in de achterste stand vastgezet: voor transport, vervanging van het zaagblad en grondpositie als trekzaag
B: Zaagaggregaat in de voorste stand vastgezet: functie als formaat-cirkelzaag
- (I)** A: Bloccare la sega in posizione arretrata per: trasporto, cambio lama nonché posizione di partenza come sega a trazione
B: Bloccare la sega in posizione anteriore: per lavorare come sega circolare con carro a squadrate
- (E)** A: El grupo de aserrar se enclava en su posición trasera para efectos de transporte, para el cambio de hoja de sierra así como en su función básica como sierra de tracción. B: El grupo de aserrar se enclava en su posición delantera para trabajar como sierra circular con dispositivo de tracción y mesa corrediza.
- (P)** A: Deter o agregado da serra na posição traseira: para transporte, troca de lâmina da serra e regulação básica como serra traçadeira
B: Deter o agregado da serra na posição frontal: trabalhos como serra de esquadrias
- (S)** A: Sägaggregatet låst i bakre läget: för transport, byte av sågklinga samt i grundläge som kapsåg.
B: Sägaggregatet låst i främre läge: arbete som justersåg.
- (FIN)** A: Sahayksikkö lukittuna takimmaiseen asentoon: kuljetus, sahanterän vaihto sekä peruskäyttö katkaisusahana.
B: Sahayksikkö lukittuna etummaiseen asentoon: työstö muotopyörösahana.
- (N)** A: Sagaggregatet låst i bakre posisjon: For transport, sagbladbyte, men også grunnstilling som trekkssag
B: Sagaggregatet låst i fremre posisjon: For arbeider som formatsirkelsag
- (DK)** A: Savaggregatet arreteteret i bageste stilling: Til transport, savklinge-skift samt grundstilling som indtrækssav.
B: Savaggregat arreteteret i forreste stilling: Arbejde som format-rund-sav.
- (PL)** A: Unieruchomić agregat tarczówki w położeniu tylnym na potrzeby transportu, przy wymianie tarczy piły oraz przy wykorzystaniu zespołu pociągowego (położenie podstawowe).
B: Unieruchomić agregat tarczówki w położeniu przednim na potrzeby wykorzystania maszyny jako tarczówki formatowej.
- (GR)** A: Ασφάλιση του συγκροτήματος κοπής στην πίσω θέση: για μεταφορά, αλλαγή δίσκου και θέση αφετηρίας σαν πριόνι εφέλκισης. B: Ασφάλιση του συγκροτήματος κοπής στην εμπρόσθια θέση: εκτέλεση εργασιών σαν μοφροτυπικό δισκοπρίονο.
- (H)** A: A fűrészelő egység hátsó állásban rögzítve: szállításhoz, fűrészlap-cseréhez továbbá alaphelyzet mint húzófűrész
B: A fűrészelő egység elülső állásban rögzítve: alakvágó körfűrészként való munkavégzés

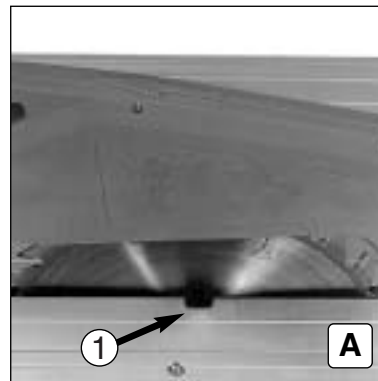
**A**

- (D)** Sägeblattwechsel (A-J)
A: Sägeaggregat in gezeigter Position arretieren (Antriebswelle des Sägeblattes befindet sich unterhalb der Aussparung (1) in der Tischlippe)
- (GB)** Replacing the saw blade (A-J)
A: Lock saw unit in position illustrated. (The saw-blade driving shaft is located under the recess (1) in the table lip.)
- (F)** Remplacement de la lame de scie (A-J)
A: Bloquer l'unité de sciage dans la position indiquée (l'arbre d'entraînement de la lame de scie se trouve sous l'évidement (1) dans la lèvres de la table).
- (NL)** Vervangen van het zaagblad (A-J)
A: Zaagaggregaat in de aangegeven stand vastzetten (de aandrijfas van het zaagblad bevindt zich onder de opening (1) in de tafellip)
- (I)** Sostituzione della lama (A-J)
(Tk U 1633: Rimuovere il piano tavolo aggiuntivo)
A: Arrestare il gruppo sega nella posizione indicata (l'albero motore della lama viene a trovarsi sotto l'incavo (1) ricavato nel piano tavolo).
- (E)** Cambio de hoja de sierra (A-J)
A: Fijar el dispositivo de aserrar en la posición indicada (el árbol de accionamiento de la hoja de sierra se encuentra bajo la muesca (1) en el labio de ranura de corte)
- (P)** Troca da lâmina da serra (A-J)
A: Parar o agregado da serra na posição indicada.
(O eixo de accionamento da serra encontra-se por baixo do entalhe (1) do rebordo da mesa).
- (S)** Byte av sågklinga (A-J)
(Tk U 1633: Demontera tillsatsbord)
A: Lås sågaggregatet i visad position (Sågklingans drivaxel befinner sig under öppningen (1) i bordets list)
- (FIN)** Sahanterän vaihto (A-J)
A: Lukitse sahayksikkö kuvan osoittamaan asentoon (sahanterän vetoakseli on pöytähuulen syvennyksen (1) alapuolella)
- (N)** Utskiftning av sagblad (A-J)
A: Lås sagaggregatet i posisjonen som er vist. (Sagbladets drivaksel befinner seg under utsparingen (1) i bordleppen)
- (DK)** Savklingeskift (A-J)
A: Arreter saven i den viste position (Savklingens drivaksel sidder under udsparring (1) i planindsatsen)
- (PL)** Wymiana tarczy piły (A-J)
A: Unieruchomić agregat tarczówki we wskazanym położeniu. (Wałek napędu tarczy piły znajduje się poniżej wyżłobienia (1) w krawędzi stołu.)
- (GR)** Αλλαγή δίσκου
A: Ασφάλιση του συγκροτήματος κοπής στην ενδεικνυόμενη θέση (ο άξονας κίνησης του δίσκου βρίσκεται κάτω από την εσοχή (1) του χείλους της βάσης).
- (H)** Fűrészlap-csere (A-J)
A: A fűrészkészüléket a bemutatott helyzetben rögzítve (a fűrészlapot meghajtó tengely az asztal leélezett szegélyében lévő (1) hézag alatt helyezkedjen el).

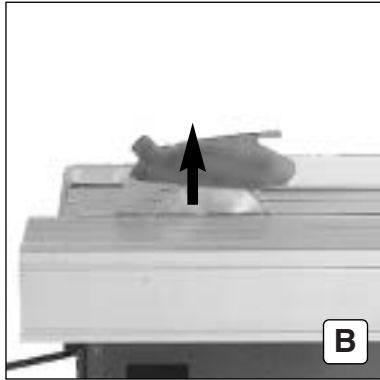
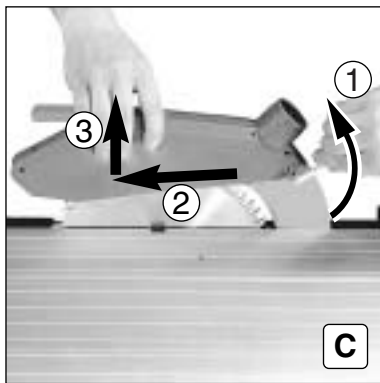

**B****C**

- (D)** B: Sägeblatt in obere Stellung bringen
C: Schraube lösen (1) und obere Schutzhaube abnehmen (2,3)
- (GB)** B: Put saw blade into top position.
C: Release screw (1) and remove top blade guard (2,3).
- (F)** B: Amener la lame de scie en position haute.
C: Desserrer la vis (1) et déposer le protecteur de sécurité supérieur (2, 3).
- (NL)** B: Zaagblad in de bovenste stand zetten.
C: Schroef losmaken (1) en bovenste zaagbeschermpak verwijderen (2, 3).
- (I)** B: Portare la lama alla massima altezza
C: Allentare la vite (1) e togliere la calotta protettiva superiore (2,3)
- (E)** B: Colocar la hoja de la sierra en su posición superior.
C: Aflojar el tornillo (1) y desmontar la caperuza superior (2, 3).
- (P)** B: Colocar a lâmina da serra na posição superior.
C: Desapertar o parafuso (1) e retirar o resguardo de cima (2, 3).
- (S)** B: För upp sågklingan i övre läge.
C: Lossa skruven (1) och tag bort övre sågskyddet (2,3).
- (FIN)** B: Aseta terä ylimpään asentoon.
C: Irrota ruuvi (1) ja ota ylempi teräsuojus pois (2, 3).
- (N)** B: Bring sagbladet i øvre stilling
C: Løs skruen (1) og ta av øvre beskyttelseshette (2,3)
- (DK)** B: Bring savklingen til øverste stilling.
C: Løs skruen (1) og tag øverste beskyttelseskærm af (2,3).
- (PL)** B: Przewrócić tarczę piły w górne położenie.
C: Zwolnić śrubę (1) i zdjąć górny kołpak ochronny (2, 3).
- (GR)** B: Μεταφορά του δίσκου στη πάνω θέση.
C: Αύσιμο της βίδας (1) και αφαίρεση του πάνω προφυλακτήρα (2, 3).
- (H)** B: A fűrészlapot hozza a felső állásba
C: A csavart oldja meg (1) és vegye le a felső védőburkolatot (2,3)

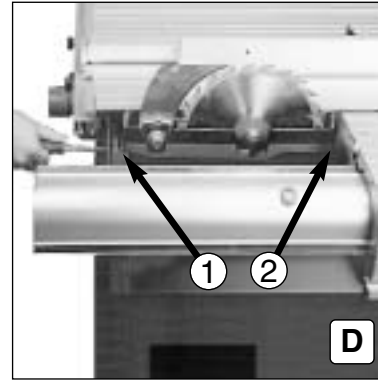
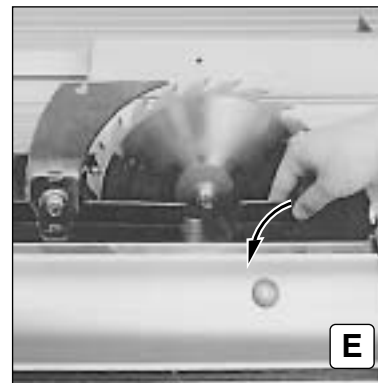
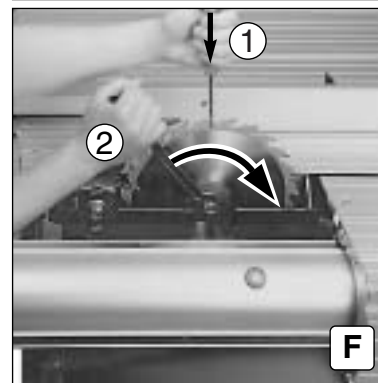
**D****E****F**

- (D)** D+E: Schrauben (1,2) lösen und untere Schutzhaube wegklappen
F: Sägewelle mit einem Schraubendreher arretieren (1) und Mutter lösen (2) (**Linksgewinde !**)
- (GB)** D+E: Release screws (1,2) and fold away lower blade guard.
F: Lock saw spindle with a screw driver (1) and release nut (2). (Left-hand thread!)
- (F)** D+E: Desserrer les vis (1, 2) et rabattre le protecteur de sécurité inférieur.
F: Bloquer l'axe de la scie à l'aide d'un tournevis (1) et desserrer l'écrou (2). (Filetage avec pas à gauche !)
- (NL)** D+E: Schroeven (1, 2) losmaken en onderste zaagbeschermpak wegklappen.
F: As van de zaagmachine met een schroevendraaier vastzetten (1) en moer losmaken (2). (linkse schroefdraad !)
- (I)** D+E: Allentare le viti (1,2) e ribaltare la calotta protettiva inferiore
F: Bloccare l'albero della sega con un cacciavite (1) e allentare il dado (2) (filettatura sinistrorsa!)
- (E)** D+E: Aflojar los tornillos (1, 2) y abatir la caperuza inferior.
F: Enclavar el eje de la sierra con un atornillador (1) y aflojar la tuerca (2). (¡Rosca a izquierda!)
- (P)** D+E: Desapertar os parafusos (1, 2) e retirar o resguardo de baixo.
F: Deter o eixo da serra com uma chave de fendas (1) e soltar a porca (2) (rosca à esquerda!).
- (S)** D+E: Lossa skruvarna (1,2) och vik undan nedre sågskyddet.
F: Lås sågaxeln med en skruvmejsel (1) och lossa muttern (2). (Vänstergänga !).
- (FIN)** D+E: Irrota ruuvit (1, 2) ja käännä alempi teräsuojus pois paikaltaan.
F: Pidä saha-akseli paikallaan ruuviavaimella (1) ja irrota mutteri (2) (vasen kierre!).
- (N)** D+E: Løs skruene (1,2) og skyv beskyttelseshetten til side
F: Lås sagakselen med en skrutrekker (1) og løs mutteren (2). (Venstregjengen!)
- (DK)** D+E: Løs skruerne (1, 2) og vip nederste beskyttelseskærm til siden.
F: Arreter savakslen med en skrutrækker (1) og løs møtrik (2) (venstregvind!).
- (PL)** D+E: Odkręcić śruby (1, 2) i odchylić dolny kołpak ochronny.
F: Unieruchomić wał piły przy pomocy wkrętaka (1) i zwolnić nakrętkę (2) (lewy gwint!).
- (GR)** D+E: Να λυθούν οι βίδες (1, 2) και να αναδιπλωθεί ο κάτω προφυλακτήρας προς τα έξω.
F: Ο άξονας πριονιού να ασφαλισθεί με κατσαβίδι (1) και να λυθεί το παξιμάδι (2) (αριστερόστροφο σπείρωμα!).
- (H)** D+E: Oldja az (1,2) csavarokat és fordítsa félre az alsó védőburkolatot.
F: A fűrész tengelyt rögzítse egy csavarhúzóval (1) és oldja az anyát (2). (balmenet!)

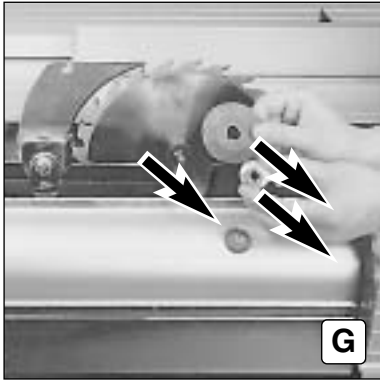
**G****H**

- (D)** **G:** Mutter, vorderen Flansch und Sägeblatt abnehmen.
H: Beim Einbau des Sägeblattes: Drehrichtung beachten!
(Siehe Pfeil auf Sägeblatt und Schutzhaube)
Sägewelle, Spannflansche und Mutter reinigen
- (GB)** **G:** Remove nut, front flange and saw blade.
H: When fitting the saw blade, note direction of rotation.
(See arrow on saw blade and blade guard)
Clean saw spindle, tension flanges and nut.
- (F)** **G:** Déposer l'écrou, le flasque avant et la lame de scie.
H: Lors de la repose de la lame de scie, respecter le sens de rotation ! (Voir flèche sur la lame de scie et sur le protecteur de sécurité. Nettoyer l'arbre, les flasques et l'écrou.
- (NL)** **G:** Moer, voorste flens en zaagblad verwijderen.
H: Bij het aanbrengen van het zaagblad: op de draairichting letten! (zie pijl op het zaagblad en de zaagbeschermer), as van de machine, spanflens en moer reinigen.
- (I)** **G:** Rimuovere il dado, la flangia anteriore e la lama
H: Durante il montaggio della lama attenzione al senso di rotazione! (vd. freccia sulla lama e sulla calotta protettiva)
Pulire l'albero della sega, la flangia di serraggio e il dado
- (E)** **G:** Quitar la tuerca, la brida anterior y la hoja de la sierra.
H: ¡Al montar la hoja de la sierra observar el sentido de rotación correcto! (Véase la flecha sobre la hoja de la sierra y sobre la caperuza). Limpiar el eje de la sierra, las bridas de sujeción y la tuerca.
- (P)** **G:** Retirar a porca, a flange dianteira e a lâmina da serra.
H: Ao montar a lâmina da serra: atenção à rosca!
(V. seta na lâmina da serra e resguardo)
Limpar o eixo da serra, a flange de aperto e a porca.
- (S)** **G:** Tag bort muttern, främre fläns och sågklinga.
H: Vid montering av sågklingan: Tänk på rotationsriktningen!
(Se pil på sågklinga och sågskydd.)
Rengör sågaxel, spännfläns och mutter.
- (FIN)** **G:** Ota mutteri, kiinnitysliippa ja terä pois.
H: Terää asennettaessa paikalleen: huomioi vääntösuunta! (Ks. terässä ja teräsuojassa oleva nuoli).
Puhdista akseli, kiinnitysliippa ja mutteri.
- (N)** **G:** Ta av mutteren, fremre flens og sagblad
H: Ved montering av sagbladet: Pass på dreieretningen!
(Se pil på sagblad og beskyttelseshette)
Rengjør sagaksel, spennflens og mutter
- (DK)** **G:** Tag møtrikken, forreste flange og savklingen af.
H: Montering af savklingen: Bemærk drejeretningen! (se pilen på savklingen og beskyttelsesskærmen).
Rens savaksel, spændeflange og møtrik.
- (PL)** **G:** Zdjąć nakrętkę, przedni kołnierz i tarczę pily.
H: Przy osadzaniu tarczy pily przestrzegać prawidłowego kierunku obrotów tarczy! (patrz strzałka na tarczy pily i kołpaku ochronnym);
oczyścić wał pily, kołnierz mocujący i nakrętkę.
- (GR)** **G:** Να αφαιρεθεί το παξιμάδι, η εμπρόσθια φλάντζα και ο δίσκος. **H:** Κατά την τοποθέτηση του δίσκου: Προσέχετε τη φορά περιστροφής! (Βλ. βέλος στο δίσκο και προφυλακτήρα.) Να καθαριστεί ο άξονας πριονιού, η φλάντζα σύσφιξης και το παξιμάδι.
- (H)** **G:** Vegye le az anyát, az elülső karimát és a fűrészlapot
H: A fűrészlap beszerelésénél: ügyeljen a forgásirányra!
(lásd a fűrészlapon és a védőburkolaton lévő nyilat)
Tisztítsa meg a fűrészengelyt, szorítókarimákat és anyát.

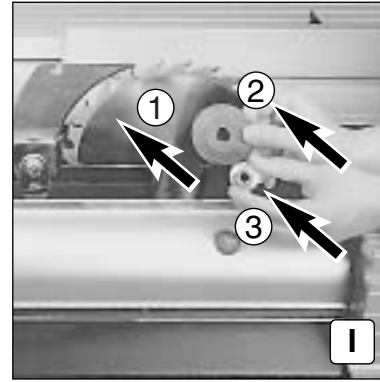
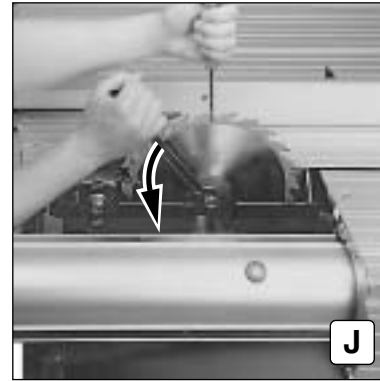
**I****J**

- (D)** **I+J:** Neues Sägeblatt (1), vorderen Flansch (2) mit Mutter (3) befestigen (**Linksgewinde !**)
Untere und obere Schutzhaube in umgekehrter Reihenfolge wieder anbringen
- (GB)** **I+J:** Fix new saw blade (1), front flange (2) with nut (3).
(Left-hand thread!)
Refit lower and top blade guard in reverse order.
- (F)** **I+J:** Fixer la nouvelle lame de scie (1) et le flasque avant (2) avec l'écrou (3). (Filetage avec pas à gauche !)
Reposer les protecteurs inférieur et supérieur dans l'ordre inverse de la dépose.
- (NL)** **I+J:** Nieuw zaagblad (1), voorste flens (2) met moer (3) bevestigen (linkse schroefdraad !)
Onderste en bovenste zaagbeschermer in omgekeerde volgorde weer aanbrengen.
- (I)** **I+J:** Fissare la nuova lama (1), la flangia anteriore (2) con il dado (3) (filettatura sinistrorsa!)
Rimontare la calotta protettiva superiore e inferiore in senso inverso
- (E)** **I+J:** Ajustar la nueva hoja de sierra (1) y la brida anterior (2) con la tuerca (3) (¡rosca izquierda!)
Montar nuevamente las caperuzas inferior y superior en el orden inverso.
- (P)** **I+J:** Apertar a nova lâmina da serra (1), a flange dianteira (2) com porca (3) (rosca à esquerda!)
Voltar a instalar os resguardos de cima e de baixo pela ordem inversa.
- (S)** **I+J:** Fäst den nya sågklingan (1) och främre flänsen (2) med muttern (3). (Vänstergänga !)
Montera nedre och övre sågskydd i omvänd ordningsföljd.
- (FIN)** **I+J:** Kiinnitä uusi terä (1), liippa (2) ja mutteri (3) paikalleen (vasen kierre!).
Kiinnitä ylempi ja alempi teräsuojus takaisin paikalleen päinvastaisessa järjestyksessä.
- (N)** **I+J:** Skru fast nytt sagblad (1), fremre flens (2) med mutter (3) (venstregjengen!)
Monter nedre og øvre beskyttelseshette i omvendt rekkefølge
- (DK)** **I+J:** Fastgør ny savklinge (1), forreste flange (2) med møtrik (3) (venstregvind!)
Nederste og øverste beskyttelsesskærm sættes på plads igen i omvendt rækkefølge.
- (PL)** **I+J:** Nową tarczę pily (1) z kołnierzem przednim (2) umocować przy pomocy nakrętki (3) (lewy gwint!)
Osadzić na powrót dolny i górny kołpak ochronny w odwrotnej kolejności.
- (GR)** **I+J:** Να στερωθεί ο καινούριος δίσκος (1), η εμπρόσθια φλάντζα (2) με παξιμάδι (3) (αριστερόστροφο σπειρώμα!).
Ο κάτω και ο επάνω προφυλακτήρας να τοποθετηθεί ακολουθώντας την αντίστροφη σειρά.
- (H)** **I+J:** Erősítse fel az új fűrészlapot (1), elülső karimát (2) a (3) anyával (balmenet!)
Az alsó és felső védőburkolatot fordított sorrendben újból szerelje fel.

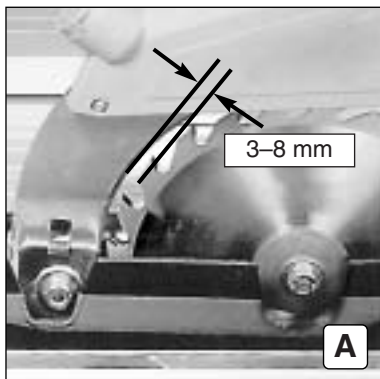
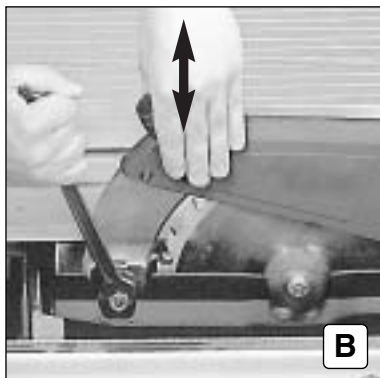

**A****B**

- (D) Spaltkeileinstellung (A–E)**
A: Richtiger Abstand Spaltkeil–Sägeblatt 3–8 mm
B: Zum Verstellen Schraube lösen, danach wieder festziehen
- (GB) Adjusting riving knife (A–E)**
A: Correct gap between riving knife and blade 3–8 mm
B: To adjust, release screw, set and re-tighten screw
- (F) Réglage du couteau diviseur (A–E)**
A: Distance correcte du couteau diviseur à la lame: 3–8 mm.
B: Desserrer la vis pour le réglage; la resserrer après.
- (NL) Spouwmes instellen (A–E)**
A: Juiste afstand spouwmes–zaagblad 3–8 mm
B: Voor het verstellen, schroeven losdraaien daarna weer vastdraaien.
- (I) Impostazione del coltello divisore (A–E)**
A: La giusta distanza tra coltello divisore e lama tra 3–8 mm
B: Allentare la vite per variare la distanza e poi serrarla nuovamente
- (E) Ajuste de la cuña de separación (A–E)**
A: Distancia correcta entre cuña de separación y hoja de sierra 3–8 mm. **B:** Para el ajuste; soltar tornillo y volver a apretar.
- (P) Regulação da cunha abridora (A–E)**
A: Distância correcta entre a cunha abridora–folha de serra: 3–8 mm
B: Desapertar o parafuso para fixar e voltar a apertar bem
- (S) Inställning av klyvkniv (A–E)**
A: Rätt avstånd klyvkniv–sågblad = 3–8 mm.
B: Lossa skruven för att ändra inställningen och skruva därefter fast den.
- (FIN) Jakoveitsen säätö (A–E)**
A: Oikea välimatka jakoveitsi–sahanterä 3–8 mm
B: Avaa ruuvi säätöä varten, kiristä sitten taas
- (N) Innstilling av spaltekniven (A–E)**
A: Riktig avstand spaltekniiv – sågblad 3–8 mm
B: Løsne skruve for justering, deretter skrus denne til igjen
- (DK) Spalteknivindstilling (A–E)**
A: Rigtig afstand spaltekniiv–savklinge 3–8 mm
B: Ved indstilling løsnes skruen, som bagefter fastspændes igen
- (PL) Nastawienie klina rozdzielnika (A–E)**
A: Prawidłowy odstęp pomiędzy klinem rozdzielnikiem a tarczą tnącą, wynosi 3–8 mm **B:** W celu zmiany odstępów zwolnić śrubę, a po dokonaniu regulacji ponownie dokręcić śrubę
- (GR) Ρύθμιση σφήνας (A–E)**
A: Σωστή απόσταση σφήνας–προνόδιου 3–8 mm
B: Για τη μετατόπιση λύνετε τη βίδα, κατόπιw την ξανασφίγγετε
- (H) A hasítóék beállítása (A–E)**
A: A hasítóék és a fűrészlap közötti megfelelő távolság 3–8 mm.
B: Az elállításához a csavart kell meglazítani, majd utána ismét szorosra húzni.

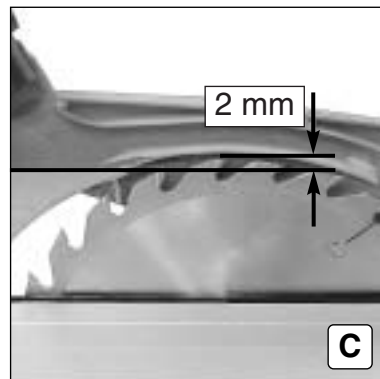
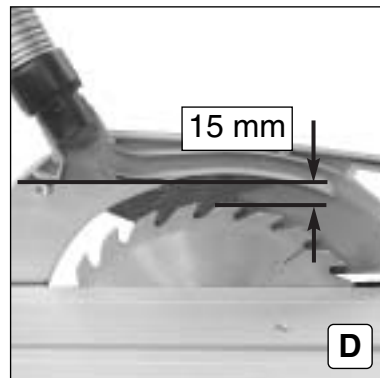
**C****D**

- (D) C:** Normale Spaltkeileinstellung
D: Spaltkeileinstellung für volle Schnitttiefe
- (GB) C:** Normal splitting wedge setting
D: Splitting wedge setting for full cutting depth
- (F) C:** Réglage normal du couteau diviseur.
D: Réglage du couteau diviseur pour une profondeur de coupe intégrale.
- (NL) C:** Normale splijtwiginstelling
D: Splijtwiginstelling voor volle zaagdiepte
- (I) C:** Normale regolazione del coltello divisore
D: Regolazione del coltello divisore per un'intera profondità di taglio
- (E) C:** Ajuste normal de la cuña de separación.
D: Ajuste de la cuña de separación para profundidad total de corte.
- (P) C:** Regulação normal da cunha abridora
D: Regulação da cunha abridora para profundidade total de corte
- (S) C:** Normal klyvknivinställning.
D: Klyvknivinställning för fullt snittdjup.
- (FIN) C:** Normaali jakoveitsen asento.
D: Jakoveitsen asento täydelle sahaussyvyydelle.
- (N) C:** Normal spaltekniivinnstilling
D: Spaltekniivinnstilling for full skjæredybde
- (DK) C:** Normal spaltekniivindstilling.
D: Spaltekniivindstilling til fuld skæredybde.
- (PL) C:** Normalne ustawienie klina rozdzielnika
D: Ustawienie klina rozdzielnika dla pełnej głębokości cięcia
- (GR) C:** Κανονική ρύθμιση εκτονωτικής σφήνας.
D: Ρύθμιση εκτονωτικής σφήνας για πλήρες βάθος κοπήs.
- (H) C:** Szabályos védőék–beállítás
D: Védőék–beállítás teljes vágásmélységre



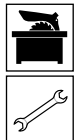

- (D)** **Ausgeschlagene Tischlippe ersetzen (A-F)**
Für Tischplatte: Best. Nr. 138 369 9912
Für kurzen Formatschiebetisch: Best. Nr. 138 369 8738
Für langen Formatschiebetisch: Best. Nr. 138 369 8746
- (GB)** **Replacing the table lip (A-F)**
If the saw gap is worn out, the table lip must be replaced.
For table plate, order no. 138 369 9912
For short travelling table, order no. 138 369 8738
For long travelling table, order no. 138 369 8746
- (F)** **Remplacement de la lèvre de la table (A-F)**
Lorsque la lumière de sciage est usée, remplacer la lèvre de la table. Pour le plateau: Code article 138 369 9912
Pour la table mobile petit modèle: Code article 138 369 8738. Pour la table mobile grand modèle: Code article 138 369 8746
- (NL)** **Tafellip vervangen (A-F)**
Als de zaagspleet te groot is moet de tafellip worden vervangen. Voor tafelblad bestelnr. 138 369 9912.
Voor korte formaat-aanvoertafel bestelnr. 138 369 8738
Voor lange formaat-aanvoertafel bestelnr. 138 369 8746
- (I)** **Sostituzione del labbro del tavolo (A-F)**
In caso di eccessivo logoramento della fessura della lama, è necessario sostituire il labbro del tavolo. Per piano tavolo cod. 138 369 9912. Per carro a squadrare corto cod. 138 369 8738. Per carro a squadrare lungo cod. 138 369 8746.
- (E)** **Cambiar el labio de la ranura de corte (A-F)**
Si la ranura de corte se ha desgastado, habrá que cambiar el labio de la ranura de corte. Para el tablero de mesa N° de pedido 138 369 9912. Para mesa corredera corta N° de pedido 138 369 8738. Para mesa corredera larga N° de pedido 138 369 8746.
- (P)** **Substituição do ressalto da mesa (A-F)**
Com a fenda da serra desligada, o ressalto da mesa tem que ser substituído. Para tampo da mesa: encomenda nº 138 369 9912. Para mesa móvel curta: encomenda nº 138 369 8738. Para mesa móvel comprida: encomenda nº 138 369 8746
- (S)** **Utbyte av bordsläpp (A-F)**
Vid ojämn sågspalt måste bordsläppen bytas ut. För bordsplatta best-nr 138 369 9912
För kort formatjusterbord best-nr 138 369 8738
För långt formatjusterbord best-nr 138 369 8746
- (FIN)** **Pöytähuulen vaihto (A-F)**
Jos sahausrako on vioittunut, pöytähuuli tulee vaihtaa uuteen. Pöytälevylle: til.-n:o 138 369 9912,
lyhyelle muotoliukupöydälle: til.-n:o 138 369 8738,
pitkälle muotoliukupöydälle: til.-n:o 138 369 8746.
- (N)** **Utskifting av bordleppe (A-F)**
Ved utslått sågspalten må bordleppen byttes ut. For bordplate best.nr 138 369 9912
For kort formatinnstillingsbord best.nr 138 369 8738
For langt formatinnstillingsbord best.nr. 138 369 8746
- (DK)** **Udskiftning af planindsats (A-F)**
Hvis savspalten er ramponeret, skal planindsatsen udskiftes. Til sav-plan best. nr. 138 369 9912
Til kort format-rullebord best. nr. 138 369 8738
Til langt format-rullebord best. nr. v
- (PL)** **Wymiana krawędzi otworu stołu (A-F)**
W przypadku uszkodzonej krawędzi otworu stołu konieczna jest wymiana krawędzi otworu. Do blatu stołu nr zamów. 138 369 9912. Do krótkiego przesuwanego stołu formatowego nr zamów. 138 369 8738. Do długiego przesuwanego stołu formatowego nr zamów. 138 369 8746
- (GR)** **Αντικατάσταση χειλούς πάγκου (A-F)** Σε περίπτωση που χαλάσει η σχισμή του δίσκου, πρέπει να αντικατασταθεί το χείλος του πάγκου. Κωδικός αριθμός για πάγκο 138 369 9912. Κωδικός αριθμός για κοντό πάγκο μορφοτυπικής ώθησης 138 369 8738. Κωδικός αριθμός για μακρύ πάγκο μορφοτυπικής ώθησης 138 369 8746.
- (H)** **Szalagvezető betét cseréje (A-F)** Kiverődött fűrészrés esetében a szalagvezető betétet ki kell cserélni. Asztallaphoz a rendelési szám 138 369 9912. Rövid szabványos tolóasztalhoz a rendelési szám 138 369 8738. Hosszú szabványos tolóasztalhoz rendelési szám 138 369 8746.

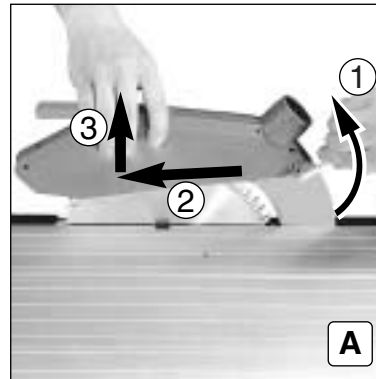

- (D)** **A:** Schutzhaube abnehmen (1, dann 2, 3)
B: Sägeblatt in unterste Stellung bringen
C: Alle Schrauben der Tischlippe lösen
- (GB)** **A:** Remove blade guard (1, then 2, 3).
B: Put saw blade in lowest position.
C: Release all screws of the table lip.
- (F)** **A:** Retirer le protecteur de sécurité (1, puis 2, 3).
B: Amener la lame de scie en position basse maximale.
C: Desserrer toutes les vis de la lèvre.
- (NL)** **A:** Zaagbeschermkap verwijderen (1, dann 2, 3).
B: Zaagblad in de onderste stand zetten.
C: Alle schroeven van de tafellip losmaken.
- (I)** **A:** Togliere la calotta protettiva (1, poi 2,3)
B: Portare la lama in posizione completamente abbassata
C: Allentare tutte le viti del labbro
- (E)** **A:** Desmontar la caperuza (1, después 2, 3).
B: Colocar la hoja de sierra en su posición inferior.
C: Aflojar todos los tornillos del labio de la ranura de corte.
- (P)** **A:** Retirar o resguardo (1 e depois 2, 3).
B: Colocar a lâmina da serra na posição inferior.
C: Desapertar todos os parafusos do ressalto da mesa.
- (S)** **A:** Tag bort sågskyddet (1, sedan 2,3).
B: Sätt sågklingan i nedersta läget.
C: Lossa alla skruvar i bordsläppen.
- (FIN)** **A:** Irrota teräsuojus (1, sitten 2, 3).
B: Aseta terä alimpaan asentoon.
C: Irrota pöytähuulen kaikki ruuvit.
- (N)** **A:** Ta av beskyttelseshetten (1, deretter 2,3)
B: Senk sagbladet i nederste stilling
C: Løs alle skruene i bordleppen
- (DK)** **A:** Tag beskyttelseskærmen af (1, derefter 2, 3).
B: Før savklingen til nederste position.
C: Løsn alle skruer på planindsatsen.
- (PL)** **A:** Zdjąć kolpak ochronny (1, a następnie 2 i 3).
B: Przewrócić tarczę piły w najniższe położenie.
C: Wykręcić wszystkie wkręty krawędzi otworu stołu.
- (GR)** **A:** Αφαίρεση προφυλακτiρα (1 και μετά 2, 3).
B: Μετάθεση του δίσκου στην κατώτατη θέση.
C: Να λυθούν όλες οι βίδες του χειλούς πάγκου.
- (H)** **A:** Vegye le a védőburkolatot (1, aztán 2,3).
B: A fűrészlapot vigye a legalsó állásba
C: Oldja a szalagvezető betét valamennyi csavarját.



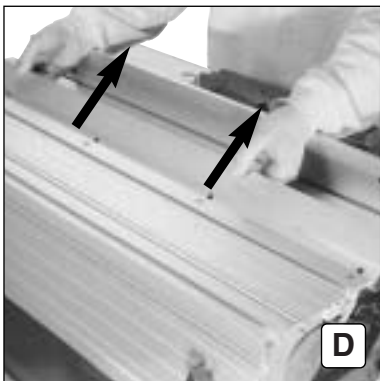

(D) D: Alte Tischlippe herausziehen
E: Neue Tischlippe bis zum Anschlag einschieben
F: Alle Schrauben der Tischlippe festziehen

(GB) D: Remove old table lip.
E: Slide in new table lip until it locks home.
F: Tighten all screws of the table lip.

(F) D: Extraire l'ancienne lèvre.
E: Engager la nouvelle lèvre jusqu'en butée.
F: Serrer à fond toutes les vis de la lèvre.

(NL) D: Oude tafellip eruit trekken.
E: Nieuwe tafellip tot aan de aanslag erin schuiven.
F: Alle schroeven van de tafellip vastzetten.

(I) D: Estrarre il labbro precedente
E: Infilare il nuovo labbro fino all'arresto
F: Stringere tutte le viti del labbro

(E) D: Extraer el labio viejo de la ranura de corte.
E: Introducir el nuevo labio hasta el tope.
F: Apretar todos los tornillos del labio de la ranura de corte.

(P) D: Retirar o ressalto da mesa velho.
E: Inserir o novo ressalto até à Paralela.
F: Apertar todos os parafusos do ressalto da mesa.

(S) D: Drag ut den gamla bordsläppen.
E: Skjut in den nya bordsläppen till anslaget.
F: Drag fast alla skruvar i bordsläppen.

(FIN) D: Vedä vioittunut pöytähuuli pois.
E: Työnnä uusi pöytähuuli paikalleen vasteeseen saakka.
F: Kiristä huulen kaikki ruuvit.

(N) D: Trekk ut den gamle bordleppen
E: Skyv den nye bordleppen inn til anslag
F: Fest alle skruene på bordleppen

(DK) D: Træk den gamle planindsats ud.
E: Skub den nye planindsats ind til anslag.
F: Spænd alle skruerne på planindsatsen.

(PL) D: Usunąć zużyty krawędź otworu stołu.
E: Wsunąć nową krawędź otworu stołu do oporu.
F: Wkręcić wszystkie wkręty krawędzi otworu stołu.

(GR) D: Να τραβηχθεί έξω το παλιό χείλος πάγκου.
E: Το καινούργιο χείλος να περασθεί μέσα μέχρι τέρμα.
F: Να σφιχθούν όλες οι βίδες του χείλους πάγκου.

(H) D: Húzza ki a régi szalagvezető betétet
E: Tolja be az új szalagvezető betétet ütközésig
F: A szalagvezető betét valamennyi csavarját húzza meg.

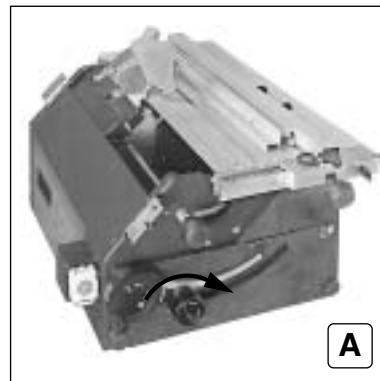
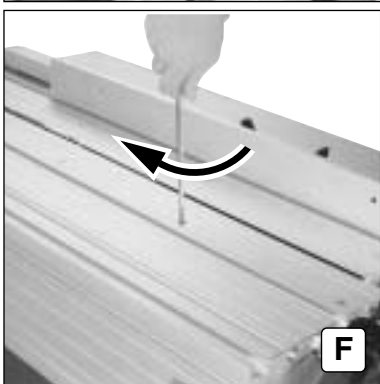
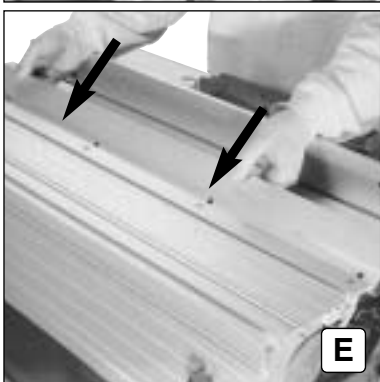

A

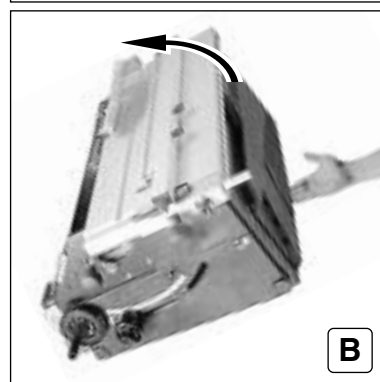

B

(D) Keilriemen spannen (A–D) (bei Bedarf):
A: 45° Winkel einstellen
B: Maschine auf die linke Seite kippen,

(GB) Tighten V-belt (A–C) (if necessary):
A: Set a 45° angle.
B: Tilt machine onto its left side.

(F) Tension de la courroie trapézoïdale (A–C) (si nécessaire)
A: Régler un angle de 45°.
B: Basculer la machine sur le côté gauche.

(NL) V-snaar spannen (A–C) (indien nodig):
A: Hoek van 45° instellen.
B: Machine op de linker kant neerleggen.

(I) Tirare la cinghia trapezoidale (A–C) (all'occorrenza):
A: Impostare un'angolazione di 45°
B: Ribaltare la macchina sul lato sinistro.

(E) Tensar la correa trapezoidal (A–C) (en caso necesario):
A: Ajustar un ángulo de 45°.
B: Volcar la máquina sobre su lado izquierdo.

(P) Esticar a correia trapezoidal (A–C) (em caso de necessidade):
A: regular o ângulo de 45°.
B: Bascular a máquina no lado esquerdo.

(S) Spänning av kilremmen (A–C) (vid behov):
A: Ställ in 45° vinkel.
B: Tippa över maskinen på vänster sida.

(FIN) Kiilalahinnan kiristys (A–C) (tarvittaessa)
A: Säädä kulma 45°.
B: Käännä kone vasemmalle sivulle.

(N) Stramming av kileremmen (A–C) (ved behov):
A: Still inn 45° vinkel
B: Vipp maskinen over på venstre side.

(DK) Kilerem spændes (A–C) (ved behov):
A: Indstil en 45° vinkel.
B: Vip maskinen til venstre side.

(PL) Naprężanie pasa klinowego (A–C) (w razie potrzeby):
A: Nastawić kąt 45°.
B: Przechylić maszynę w lewo.

(GR) Σφίξιμο του οδοντωτού μάντα (A–C) (αν απαιτείται)
A: Ρύθμιση γωνίας 45°.
B: Ανατροπή του μηχανήματος προς την αριστερή πλευρά.

(H) Az ékszj megfeszítése (A–C) (szükség esetén):
A: 45o-os szöget állítson be
B: A gépet billentse baloldalra



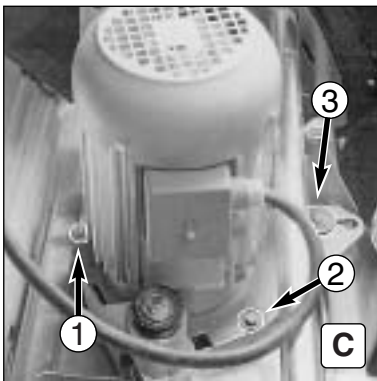

- (D)** C: Schrauben (1, 2, 3) lösen
D: Keilriemen durch vergrößern des Abstandes Motor-Sägewelle spannen, Schrauben wieder festziehen
- (GB)** C: Release screws (1,2,3).
D: Tighten V-belt by increasing the spacing between motor and saw spindle, retighten screws.
- (F)** C: Desserrer les vis (1, 2, 3).
D: Tendre la courroie trapézoïdale en augmentant la distance entre le moteur et l'arbre de la scie, puis resserrer à fond les vis.
- (NL)** C: Schroeven (1, 2, 3) losmaken
D: V-snaar door vergroten van de afstand motor-as van de zaagmachine spannen, schroeven weer vastzetten.
- (I)** C: Allentare le viti (1, 2, 3)
D: Tirare la cinghia trapezoidale aumentando la distanza motore / albero lama. Ristringere le viti.

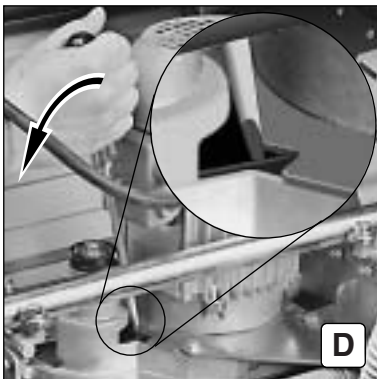

- (E)** C: Aflojar los tornillos (1, 2, 3).
D: Tensar la correa trapezoidal aumentando la distancia entre el motor y el eje de la sierra. Apretar nuevamente los tornillos.
- (P)** C: Soltar os parafusos (1, 2, 3).
D: Esticar a correia trapezoidal, aumentando a distância entre motor e eixo da serra. Voltar a apertar os parafusos.
- (S)** C: Lossa skruvarna (1,2,3).
D: Spänn kilremmen genom att öka avståndet motor-sågaxel. Drag fast skruvarna igen.
- (FIN)** C: Löysää ruuveja (1, 2, 3)
D: Kiristä kiilahihnaa suurentamalla moottorin ja saha-akselin etäisyyttä. Kiristä ruuvit.

- (N)** C: Lös skruene (1,2,3)
D: Stram kileremen ved å øke avstanden mellom motor og sagaksling, trekk til skruene igjen

- (DK)** C: Løsn skruerne (1, 2, 3).
D: Spænd kileremmen ved at øge afstanden motor-savaksel. Spænd skruerne igen.

- (PL)** C: Zwolnić śruby (1, 2, 3).
D: Naprężyc pas klinowy przez zwiększenie odległości pomiędzy silnikiem i wałem tarczówki. Na powrót dokręcić śruby.

- (GR)** C: Λύσιμο των βιδών (1, 2, 3).
D: Σύσφιξη του οδοντωτού μάντα με αύξηση της απόστασης μεταξύ κινητήρα και άξονα πριονιού. Να σφικτούν πάλι οι βίδες.

- (H)** C: Oldja az (1,2,3) csavarokat
D: Az ékszíjat feszítse meg a motor-fűrész tengely távolság megnövelése révén
A csavarokat újból húzza meg

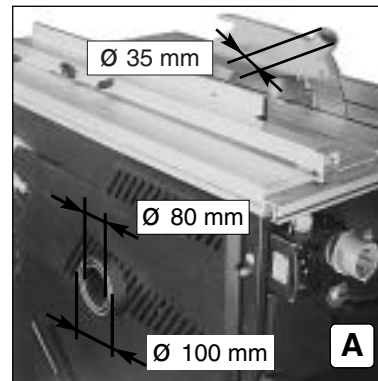

- (D)** A: Anschlüsse für Sägespanabsaugung.
Sägespäneabsaugung mit SPA 2001 (013 017 0100)
A+B: dazu: Saugschlauch 091 006 0066
Schlauchhalter 091 006 0082
Y-Stück 091 006 0090.
- (GB)** A: Connections for sawdust extraction.
Sawdust extraction with SPA 2001 (013 017 0100)
A+B: Use suction hose 091 006 0066,
hose holder 091 006 0082
Y-piece 091 006 0090.
- (F)** A: Raccords pour l'aspiration des copeaux.
Aspiration des copeaux avec SPA 2001 (013 017 0100)
A+B: Accessoires nécessaires: flexible d'aspiration 091 006 0066 support de flexible 091 006 0082 pièce en Y 091 006 0090.
- (NL)** A: Aansluitingen voor zaagselafzuiging.
Zaagselafzuiging met SPA 2001 (013 017 0100)
A+B: daarvoor: zuigslang 091 006 0066
slanghouder 091 006 0082
Y-stuk 091 006 0090.

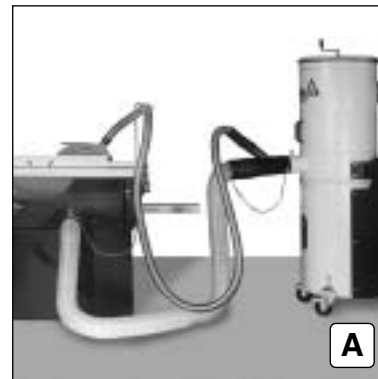

- (I)** A: Attacchi per aspirazione dei trucioli.
Aspirazione trucioli con SPA 2001 (013 017 0100)
A+B: Inoltre: tubo flessibile d'aspirazione 091 006 0066
Supporto per tubo flessibile 091 006 0082
Pezzo a Y 091 006 0090.
- (E)** A: Conexiones para la aspiración de serrín.
Aspiración de serrín con SPA 2001 (013 017 0100)
A+B: para este efecto utilizar la manguera de aspiración 091 006 0066, el soporte de manguera 091 006 0082, la pieza en Y 091 006 0090.
- (P)** A: Conexão para aspiração de serradura
Aspiração da serradura com SPA 2001 (013 017 0100)
A+B: para tal: manguera de aspiração 091 006 0066, suporte da manguera 091 006 0082, Peça em Y 091 006 0090.
- (S)** A: Anslutningar för sågspånsugning
Sågspånsugning med SPA 2001 (013 017 0100)
A+B: Därtill: sugslang 091 006 0066
sugslanghållare 091 006 0082
Y-rör 091 006 0090.
- (FIN)** A: Liitännät lastunimua varten
Lastunimu EOB 9228:lla (09 228)
A+B: Lisäksi: imuletku 091 006 0066
letkunpidike 091 006 0082
haarakappale 091 006 0090.

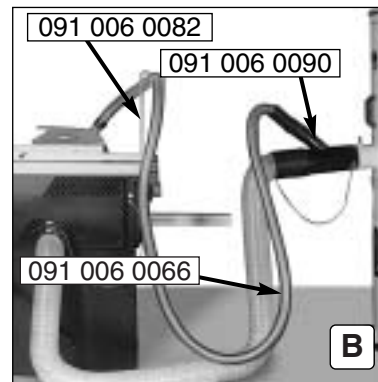

- (N)** A: Tilkoblinger for sponav sug.
Sagsponav suging med SPA 2001 (013 017 0100)
A+B: Tillegg: Sugeslange 091 006 0066
Slangeholder 091 006 0082,
Y-forgrening 091 006 0090.
- (DK)** A: Tilslutninger til spånudsugning
Spånudsugning med SPA 2001 (013 017 0100)
A+B: Dertil: Sugeslange 091 006 0066
Slangeholder 091 006 0082
Y-stykke 091 006 0090.
- (PL)** A: Podłączenia odsysania wiórów.
Odsysanie wiórów z wykorzystaniem urządzenia SPA 2001 (013 017 0100) A+B: Wykorzystać waż ssacy 091 006 0066, zamocowanie węża 091 006 0082, kształtkę widelkową 091 006 0090.
- (GR)** A: Συνδέσεις για αναρρόφησης πριονιδιών.
Αναρρόφηση πριονιδιών με SPA 2001 (013 017 0100)
A+B: γι' αυτό: ευκαμπτος σωλήνας αναρρόφησης 091 006 0066, συγκράτηση εύκαμπτου σωλήνα 091 006 0082, τεμάχιο Y 091 006 0090.

- (H)** A: Csatlakozások fűrészpor-elszíváshoz
Fűrészpor-elszívás SPA 2001 (013 017 0100)
készülékkel
A+B: ehhez: 091 006 0066 szivótműző
091 006 0082 tömlőtartó, 091 006 0090 Y-darab

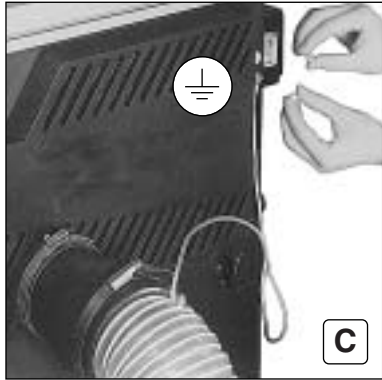

- (D)** C: Die Erdungslitze des EOB 9228 mit Fächerscheibe und Mutter an Gewindebolzen der PKU 250 anschrauben
- (GB)** C: Screw the stranded earthing conductor of the EOB 9228 onto the threaded bolt of the PKU 250 with serrated lock washer and nut.
- (F)** C: Visser la tresse de mise à la terre du EOB 9228 avec une rondelle éventail et un écrou sur le boulon de la PKU 250.
- (NL)** C: De aardingsdraad van de EOB 9228 aan de schroefdraadbout van de PKU 250 met vlakke tandveerring en moer schroeven
- (I)** C: Avvitare i cavetti per la messa a terra di EOB 9228 al bullone filettato di PKU 250 con la rosetta dentata e il dado
- (E)** C: Atornillar el conductor de conexión a tierra del EOB 9228 al perno de la PKU 250 con arandela de frenado dentellado y tuerca.
- (P)** C: Apertar o cordão de ligação à terra do EOB 9228 nos pinos roscados do PKU 250 com arruela de aperto dentada e porca.
- (S)** C: Skruva fast jordningstråden för EOB 9228 på den gängade bulten på PKU 250 med solfjädertandad bricka och mutter.
- (FIN)** C: Kiinnitä EOB 9228:n maatojohdin PKU 250:n kierrepulttiin viuhkalevyn ja mutterin avulla.
- (N)** C: Skru jordledningen til EOB 9228 på gjengebolten på PKU 250 med stjerneskive og mutter
- (DK)** C: Skru jordslidsen på EOB 9228 på gevindbolten på PKU 250 med låseskive og møtrik.
- (PL)** C: Uziemiający przewód pleciony urządzenia EOB 9228 przymocować do kołka gwintowanego tarczówki PKU 250 wykorzystując podkładkę płatkową i nakrętkę.
- (GR)** C: Η σχισμή γείωσης του EOB 9228 να βιδωθεί σε μπουζόνια σπειρώματος του PKU 250 με ριπιδιοειδείς ροδέλες και παξιμάδι.
- (H)** C: Az EOB 9228 földelőpásmáját bordás alátétárccsával és anyával csavarozza a PKU 250 menetes csapjához

C

- (D)** Absaugen mit SPA 2001, Allesaugern oder Spezialsaugern: nur im Kurzzeitbetrieb.
Steht nur ein Saugschlauch zur Verfügung, diesen am unteren Anschluß anbringen.
- (GB)** Extraction with SPA 2001, universal extractors or special extractors: short-term operation only
If only one suction hose is available, attach this to the lower connection.
- (F)** Aspiration avec SPA 2001 ainsi qu'avec des aspirateurs tous-usages ou spéciaux: uniquement pour un usage de courte durée.
Si l'on ne dispose que d'un flexible d'aspiration, monter ce dernier sur le raccord inférieur.
- (NL)** Afzuigen met SPA 2001 alleszuigers of speciale zuigers: alleen in kort-tijdbedrijf.
Staat maar één zuigslang ter beschikking, moet deze aan de onderste aansluiting worden bevestigd.
- (I)** Aspirare con SPA 2001, aspirattuto o aspiratori speciali solo per funzionamento breve.
Disponendo solo di tubo flessibile di aspirazione, applicarlo all'attacco inferiore.
- (E)** Aspirar con SPA 2001, aspirador universal o aspirador especial: utilizar solamente en operación de corta duración.
Si se dispone solamente de una manguera de aspiración, montar ésta al empalme inferior.
- (P)** Aspirar com SPA 2001, aspiração total ou aspiração especial: apenas durante pouco tempo.
Caso só exista uma mangueira de aspiração à disposição, instalar esta na conexão inferior.
- (S)** Utsugning med SPA 2001, allsugar eller specialsugar: endast i kortvarig drift.
Om det endast finns en sugslang monteras den på nedre anslutningen.
- (FIN)** SPA 2001, yleis- tai erikoisimurit: vain lyhytaikaiseen käyttöön.
Jos käytettävissä on vain yksi imuletku, kiinnitä se alempaan liitäntään.
- (N)** Avsugning med SPA 2001, universalsugere eller spesialsugere bare i korte perioder
Er bare en sugeslange tilgjengelig, festes denne på den nedre tilkoblingen.
- (DK)** Udsugning med SPA 2001, totalsugere eller specialsugere: kun ved korttids drift.
Står der kun én sugeslange til rådighed, skal den anbringes ved nederste tilslutning.
- (PL)** Odsysanie wiórów przy pomocy urządzenia SPA 2001, odkurzaczy uniwersalnych i specjalnych-tylko przy pracy krótkotrwałej.
W przypadku dysponowania tylko jednym węzłem odsysającym należy podłączyć go do łącznika dolnego.
- (GR)** Αναρρόφηση με SPA 2001, συσκευές αναρρόφησης γενικής χρήσης ή ειδικές συσκευές αναρρόφησης: μόνο για λειτουργία μικρής διάρκειας.
Όταν διατίθεται μόνον ένας εύκαμπτος σωλήνας αναρρόφησης, να συνδεθεί αυτός στο κάτω στόμιο.
- (H)** SPA 2001-tal, általános vagy speciális elszívóval történő elszívás: csak rövid ideig tartó üzemeltetéssel
Ha csak egy szívótömlő áll rendelkezésre, azt az alsó csatlakozóra helyezze fel.



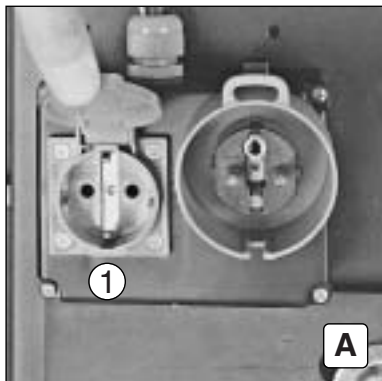

- (D)** A: Wird das Netzkabel des **eingeschalteten** Absauggerätes in die Steckdose (1) der PKU eingesteckt, dann läuft das Absauggerät nach dem Einschalten der PKU automatisch mit an.
- (GB)** A: If the suction unit mains cable is connected to the socket (1) on the PKU with the suction unit switch on, the suction unit will run automatically as soon as the PKU is switched on.
- (F)** A: Lorsque le câble d'alimentation électrique de l'aspirateur est enfilé dans la prise (1) de la PKU, et que l'aspirateur est en circuit, ce dernier démarre automatiquement dès que la PKU est mise en marche.
- (NL)** A: Wordt de netkabel van het ingeschakelde afzuigapparaat in het stopcontact (1) van de PKU gestoken, dan springt het afzuigapparaat na het inschakelen van de PKU automatisch aan.
- (I)** A: Infilandolo il cavo elettrico dell'aspiratore acceso nella presa (1) della PKU, l'aspiratore parte automaticamente attivando la PKU.
- (E)** A: Si se enchufa el cable de alimentación de red del aspirador en la caja de toma (1) de la PKU estando conectado el aspirador, éste se pondrá automáticamente en marcha una vez conectada la PKU.
- (P)** A: Se o cabo de ligação à rede do aspirador estiver ligado à tomada (1) da PKU, o aspirador funciona automaticamente após ligar o PKU.
- (S)** A: Om den tillkopplade utsagningsanordningens elkabel sätts in i uttaget (1) på PKU så startar utsagningsanordningen automatiskt när PKU kopplas till.
- (FIN)** A: Pane imuri päälle ja yhdistä sen verkkojohto PKU:n pistokkeeseen: imuri käynnistyy tällöin automaattisesti, kun PKU on käynnistetty.
- (N)** A: Hvis nettkabelen til det innkoblede avsugsapparatet stikkes inn i stikkkontakten (1) på PKU, startes avsugsapparatet automatisk etter innkopling av PKU.
- (DK)** A: Når netkablet til den tændte spånsuger sættes i stikdåse (1) på PKU, så starter spånsugeren automatisk, når PKU tændes.
- (PL)** A: W przypadku wtyknięcia wtyczki przewodu zasilającego urządzenia do odsysania wiórów do gniazda (1) na pile tarczowej PKU, urządzenie do odsysania zostaje włączone automatycznie z chwilą włączenia piły tarczowej PKU.
- (GR)** A: Μόλις περαστεί το καλώδιο ρεύματος της συσκευής αναρρόφησης που βρίσκεται σε λειτουργία στην πρίζα (1) του PKU, λειτουργεί αυτόματα και η συσκευή αναρρόφησης μετά τη θέση του PKU σε λειτουργία.
- (H)** A: Ha a bekápcsoló elszívóberendezés csatlakozó kábelét a PKU (1) dugaszoló aljzatába dugja be, úgy az elszívóberendezés a PKU bekápcsolása után azzal együtt automatikusan megindul.

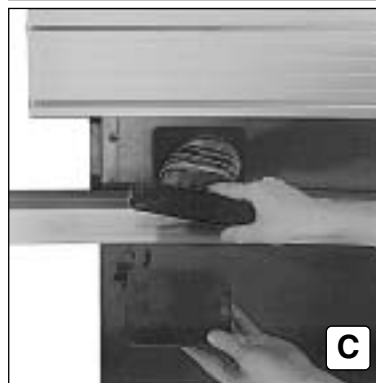
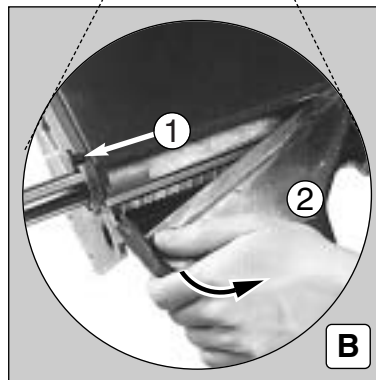
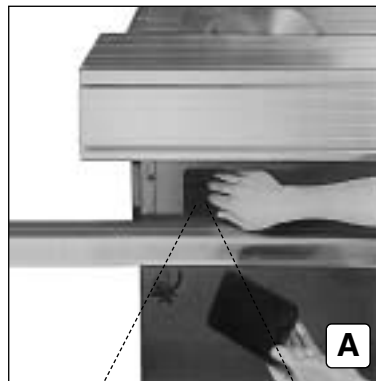

- (D)** Bei Verstopfen der unteren Schutzhaube (A-C):
A: Deckel abnehmen
B+C: Schraube (1) lösen, Klappe (2) wegschwenken und untere Schutzhaube reinigen
- (GB)** If lower blade guard is blocked (A-C):
A: remove cover,
B+C: release screw (1), swing out flap (2) and clean lower blade guard.
- (F)** En cas de colmatage du protecteur de sécurité inférieur (A-C):
A: Déposer le couvercle.
B+C: Desserrer la vis (1), dégager le capot (2) et nettoyer le protecteur de sécurité inférieur.
- (NL)** Is de onderste zaagbeschermer verstopt (A-C):
A: Deksel verwijderen
B+C: Schroef (1) losmaken, klep (2) wegzwenken en onderste zaagbeschermer reinigen.
- (I)** Se la calotta protettiva inferiore è intasata (A-C):
A: Rimuovere il coperchio
B+C: Allentare la vite (1), ribaltare la farfalla (2) e pulire la calotta protettiva inferiore.
- (E)** Si se obstruye la caperuza inferior (A-C):
A: Desmontar la tapa
B+C: Aflojar el tornillo (1), abatir la tapa (2) y limpiar la caperuza inferior
- (P)** Em caso de obstrução do resguardo de segurança (A-C):
A: Retirar a tampa
B+C: Desapertar o parafuso (1) e retirar a tampa (2), oscilando-a e limpar o resguardo inferior.
- (S)** Om nedre sågskyddet är tillstoppat (A-C):
A: Tag bort locket
B+C: Lossa skruven (1), sväng luckan (2) åt sidan och rengör det nedre sågskyddet.
- (FIN)** Jos alempi teräsuojus on tukossa (A-C):
A: Irrota kansi
B+C: Irrota ruuvi (1), avaa luukku (2) ja puhdista alempi teräsuojus
- (N)** Ved tilstopping av den nedre beskyttelseshetten (A-C):
A: Ta av dekslet
B+C: Løsne skrue (1), sving bort klaff (2) og rengjør den nedre beskyttelseshetten.
- (DK)** Hvis nederste beskyttelsesskærm tilstoppes (A-C):
A: Tag dækslet af
B+C: Løs skrue (1), drej klap (2) bort og rens nederste beskyttelsesskærm
- (PL)** Przy wystąpieniu niedrożności w obrębie dolnego kołpaka ochronnego (A-C):
A: Zdjąć pokrywę.
B+C: Zwolnić śrubę (1), odchylić pokrywę (2) i oczyścić dolny kołpak ochronny.
- (GR)** Όταν ο κάτω προφυλακτήρας είναι βουλωμένος (A-C):
A: Αφαιρέστε το κάλυμμα.
B+C: Λύσιμο της βίδας (1), περιστροφή του κλαπέ του (2) προς τα έξω και καθάρισμα του κάτω προφυλακτήρα.
- (H)** Az alsó védőburkolat eltömődése esetén (A-C):
A: Vegye le a fedelet.
B-C: Oldja az (1) csavart, fordítsa el a (2) fedelet és tisztítsa ki az alsó védőburkolatot.



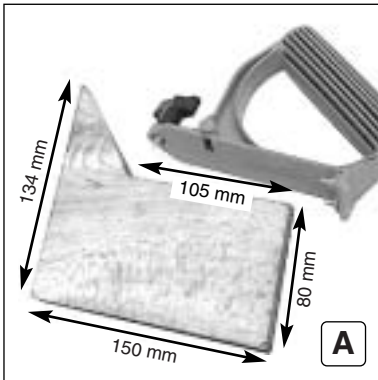

(D) A-C: Bau eines Seitenschiebeholzes mit dem Handgriff: Seitenschiebeholz mit leichtem Schlag auf die Spitzen treiben (B), Spitze der Flügelschraube in das Holz eintreiben und festschrauben (C)

(GB) A-C: Constructing side-pushing wood with the handle Drive side-pushing wood by striking lightly on the points (B), drive in point of the wing screw into the wood and screw tight (C).

(F) A-C: Construction d'un poussoir latéral en bois avec la poignée: frapper légèrement sur le bois pour l'engager sur les pointes (B), enfoncer la pointe de la vis à oreilles dans le bois et la visser à fond (C).

(NL) A-C: Vervaardiging van een zijduwhout met de handgreep: zijduwhout met een lichte klap op de punten drijven (B), punt van de vleugelschroef in het hout drijven en vastschroeven (C).

(I) A-C: Costruzione di un legno di avanzamento laterale con l'impugnatura: Spingere all'estremo il legno di avanzamento laterale con un leggero colpo (B). Premere la punta della vite ad alette nel legno e avvitarlo (C).

(E) A-C: Montaje de un madero con listón de guía lateral con el asa: Enclavar el madero sobre las puntas con un golpe ligero (B), introducir la punta del tornillo de mariposa en el madero y apretarlo (C).

(P) A-C: Construção de uma madeira de correção lateral com uma pega manual: impulsionar a madeira de correção lateral com ligeira pancada nas pontas (B), inserir por pressão as pontas dos parafusos de orelhas na madeira e aparafusá-los (C).

(S) A-C: Konstruktion av en sidopåskjutare med handtaget: Driv med ett lätt slag in spetsarna i sidopåskjutaren (B), driv in spetsen på vingskraven i träet och skruva fast (C).

(FIN) A-C: Käsikahvallisen sivusyöttölevyn valmistus: Lyö sivusyöttölevy kevyesti kopauttamalla kiinni kärkiin(B), paina siipiruuvien pää puuhun ja kiristä ruuvi (C).

(N) A-C: Lag en sideskyvekloss med håndtaket: Bank sideskyveklossen mot spissene med lette slag (B), hamre spissen på vingskruen inn i treverket og skru den fast (C)

(DK) A-C: Opbygning af et sideskubbetræ med håndtaget: Tryk sideskubbetræet ind på spidserne med et let slag (B), pres vinge-møtrikkens spids ind i træet og skru den fast (C).

(PL) A-C: Wykonanie drewnianego bocznego elementu popychowego z uchwytem: drewniany element popychowy lekkim uderzeniem wbić na ostrza (B), ostre zakończenie śruby skrzydełkowej wkręcić w drewno i dokręcić (C).

(GR) A-C: Κατασκευή ρεταλιού με τη χειρολαβή: Κίνηση του ρεταλιού με ελαφρό χτύπημα τις κορυφές (B), πέρασμα της μύτης της πεταλούδας στο ξύλο και γερό βίδωμα

(H) A-C: Egy oldalcsúszófa felszerelése a kézi fogantyúval: Az oldalcsúszófát könnyű ütéssel verje rá a csúcsokra (B), a szárnyas csavar hegyét üsse be a fába és szorosan csavarja be (C)

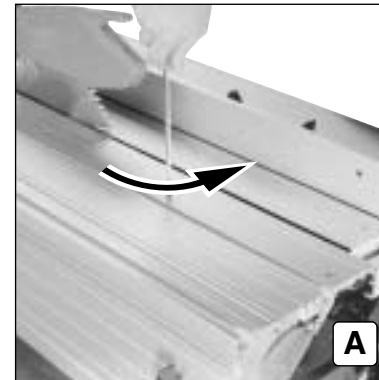
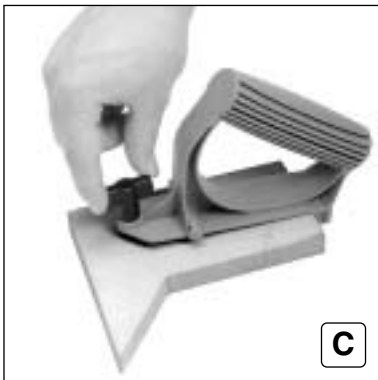
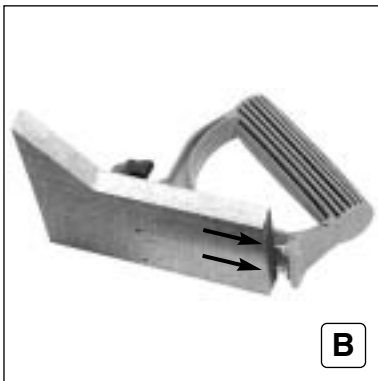

(D) Sägen von dünnen Werkstücken (A-D) Dazu kann der Abstand Tischlippe-Sägespalt verringert werden (**Achtung:** Nur für senkrechte Sägeblattstellung) **A:** Alle Schrauben der Tischlippe lösen

(GB) Sawing thin workpieces (A-D) The spacing between table lip and saw gap can be reduced for this. **(Caution:** for vertical saw blade adjustment only) **A:** Release all screws of the table lip.

(F) Sciage de pièces de petite largeur (A-D) Pour ce faire, il est possible de réduire la distance entre la lèvre et la lumière de sciage **(Attention:** uniquement si la lame de scie se trouve en position verticale) **A:** Desserrer toutes les vis de la lèvre.

(NL) Zagen van dunne werkstukken (A-D) Daarvoor kan de afstand tafellip-zaagspleet verkleind worden. **(Opgelet:** alleen maar voor loodrechte zaagbladstand) **A:** Alle schroeven van de tafellip losmaken.

(I) Segatura di pezzi sottili (A-D) Allo scopo si può ridurre la distanza labbro tavolo / fessura lama **(Attenzione:** Solo per posizione verticale della lama) **A:** Allentare tutte le viti del labbro del tavolo

(E) Aserrar piezas delgadas a trabajar (A-D) Para ello se puede reducir la distancia entre el labio de ranura de corte y la ranura de corte **(Atención:** solamente para posición vertical de la hoja de sierra) **A:** Aflojar todos los tornillos del labio de ranura de corte.

(P) Serragem de peças pouco espessas (A-D) Para esse efeito, a distância ressalto da mesa-fenda da serra pode ser reduzida **(Atenção:** apenas para posição vertical da lâmina da serra) **A:** Desapertar todos os parafusos do ressalto da mesa.

(S) Sågning av tunna arbetsstycken (A-D) För detta kan avståndet bordsläpp-sågklinga minskas **(OBS:** Endast för lodrät sågklingeinställning). **A:** Lossa alla skruvar i bordsläppen.

(FIN) Ohuiden työkappaleiden sahaus (A-D) Tätä tarkoituksena varten pöytähuulen ja sahanterän etäisyyttä toisistaan voidaan pienentää. **(Huomio:** vain terän pystysuorassa asennossa) **A:** Irrota pöytähuulen kaikki ruuvit.

(N) Saging av tynne arbeidsemner (A-D) For dette arbeidet kan avstanden mellom bordleppe og sagespalt reduseres. **(Merk!** Bare ved lodrett sagbladstilling) **A:** Løs alle skruene på bordleppen

(DK) Savning af tynde emner (A-D) Her kan afstanden mellem planindsats-savspalte reduceres **(Giv agt:** Kun når savklingen står lodret). **A:** Løsn alle skruer på planindsatsen.

(PL) Przecinanie cienkich przedmiotów (A-D) Na potrzeby przecinania przedmiotów cienkich możliwe jest zmniejszenie odległości pomiędzy krawędzią otworu stołu a tarczą piły. **(Uwaga:** dotyczy tylko pionowego ustawienia tarczy piły) **A:** Odkręcić wszystkie wkręty krawędzi otworu stołu.

(GR) Πριόνισμα λεπτών τεμαχίων προς κατεργασία (A-D) Γι' αυτό μπορεί να μειωθεί η απόσταση χειλούς πάγκου-δίσκου. **(Προσοχή:** Ισχύει μόνο για κάθετη θέση δίσκου.) **A:** Να λυθούν όλες οι βίδες του χειλούς πάγκου.

(H) Vékony munkadarabok fűrészelése (A-D) Ehhez a szalagvezetőbetét-fűrészlés távolság csökkenthető **(Figyelem:** csak függőleges fűrészlap-állás esetére) **A:** A szalagvezető betét valamennyi csavarját oldja.

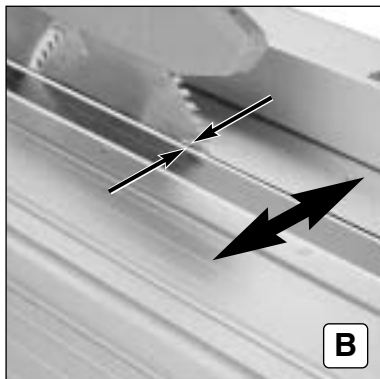

(D) B: Geringeren Abstand Tischlippe–Sägeblatt durch Verschieben der Tischlippe einstellen
(Auf Freigängigkeit des Sägeblattes achten)
C: Alle Schrauben der Tischlippe festziehen

(GB) B: Set smaller distance between table lip and saw blade by adjusting the table lip.
(Ensure that the saw blade can move freely.)
C: Tighten all screws of the table lip.

(F) B: Déplacer la lèvre pour réduire sa distance par rapport à la lame de scie (veiller à ce que la lame tourne librement).
C: Serrer à fond toutes les vis de la lèvre.

(NL) B: Geringere afstand tafellip–zaagblad door schuiven van de tafellip instellen (erop letten dat het zaagblad vrij beweeglijk is).
C: Alle schroeven van de tafellip vasttrekken.

(I) B: Impostare una distanza ridotta labbro/lama spostando il labbro del tavolo
(verificare la scorrevolezza della lama)
C: Stringere tutte le viti del labbro

(E) B: Reducir la distancia entre el labio de ranura de corte y la hoja de la sierra desplazando el labio de la ranura de corte.
(Asegurarse de que la hoja de la sierra gire libremente).
C: Apretar todos los tornillos del labio de la ranura de corte.

(P) B: Regular uma distância menor entre ressalto da mesa–lâmina da serra, deslocando o ressalto da mesa (atenção à mobilidade da lâmina da serra).
C: Apertar todos os parafusos do ressalto da mesa.

(S) B: Ställ in ett mindre avstånd mellan bordsläpp och sågklinga genom att flytta bordsläppen
(Se till att sågklingan löper fritt).
C: Drag fast alla skruvar i bordsläppen.

(FIN) B: Säädä pöytähuulen ja terän etäisyys työntämällä huulta lähemmäksi
(varmistu, että terä pääsee liikkumaan esteittä).
C: Kiristä pöytähuulen kaikki ruuvit.

(N) B: Still inn mindre avstand mellom bordleppe og sagblad ved å forskyve bordleppen. (Sørg for at sagbladet har tilstrekkelig klaring til å rotere fritt)
C: Trekk til alle skruene på bordleppen

(DK) B: Indstil en mindre afstand mellem planindsats–savklinge ved at forskyde planindsatsen (pas på, at savklingen stadig kan bevæge sig frit).
C: Spænd alle skruerne på planindsatsen.

(PL) B: Nastawić mniejszą odległość pomiędzy krawędzią otworu stołu i tarczą piły przez przesunięcie krawędzi otworu stołu (sprawdzić czy tarcza piły może się swobodnie obracać).
C: Dokręcić wszystkie wkręty krawędzi otworu stołu.

(GR) B: Ρυθμίσει μικρότερης απόστασης χείλους πάγκου και δίσκου με μετατόπιση του χείλους πάγκου.
(Προσοχή, ο δίσκος να κινείται ελεύθερα.)
C: Να σφιχθούν όλες οι βίδες του χείλους πάγκου.

(H) B: A szalagvezető betét eltolásával állítsa be a szalagvezetőbetét–fűrészlap csökkentett távolságát (ügyeljen a fűrészlap szabad mozgására)
C: A szalagvezető betét valamennyi csavarját húzza meg

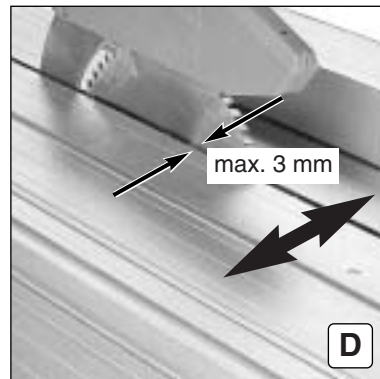

(D) D: **Achtung!** Nach Beendigung der Arbeit: Normalen Abstand Tischlippe–Sägeblatt einstellen (max. 3 mm)

(GB) D: **Caution!** After finishing work, set the distance between table lip and saw blade to normal (max. 3 mm).

(F) D: **Attention!** Au terme du travail, régler une distance normale entre la lèvre et la lame de scie (max. 3 mm)

(NL) D: **Opgelet!** Na afloop van het werk: normale afstand tafellip–zaagblad instellen (max. 3 mm).

(I) D: **Attenzione!** Al termine del lavoro posizionare la normale distanza labbro/lama (max. 3 mm)

(E) D: **¡Atención!** Una vez finalizado el trabajo: ajustar nuevamente la distancia normal entre el labio de ranura de corte y la hoja de la sierra (máx. 3 mm).

(P) D: **Atenção!** Após terminar os trabalhos: reajustar a distância normal entre ressalto da mesa–lâmina da serra (máx. 3 mm)

(S) D: **OBS!** Ställ efter avslutat arbete in normalt avstånd bordsläpp–sågklinga (max 3 mm).

(FIN) D: **Huomio!** Työn päätyttyä: säädä pöytähuuli ja terä takaisin normaalietaisyydelle (maks. 3 mm).

(N) D: **Merk!** Etter avsluttet arbeid: Still inn normal avstand mellom bordleppe og sagblad (maks. 3 mm)

(DK) D: **Giv agt!** Når arbejdet er færdigt: Indstil normal afstand mellem planind–sats–savklinge (max. 3 mm).

(PL) D: **Uwaga!** Po zakończeniu pracy nastawić normalną odległość pomiędzy krawędzią otworu stołu a tarczą piły (maks. 3 mm).

(GR) D: **Προσοχή!** Μετά τη λήξη της εργασίας να ρυθμισθεί η σωστή απόσταση χείλους πάγκου–δίσκου (το πολύ 3 mm).

(H) D: **Figyelem!** A munka befejezése után állítsa be a szalagvezető betétfűrészlap normális távolságát (max. 3 mm)



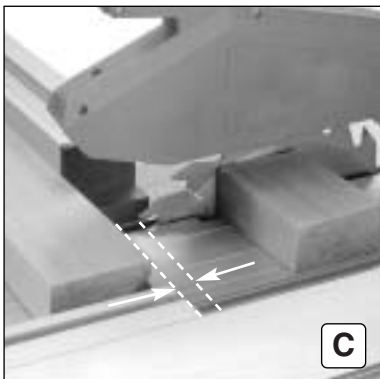

- (D)** C: Beim Quersägen am Parallelanschlag als Maßanschlag muß das Anschlaglineal vor dem Sägeblatt enden
- (GB)** C: When trim sawing on the parallel limit stop as a dimension limit stop, the limit stop ruler must end in front of the saw blade.
- (F)** C: En cas de tronçonnage avec butée parallèle servant de butée de mesure, l'extrémité de la règle de butée doit être en retrait de la lame de scie.
- (NL)** C: Bij het dwarszagen langs de parallelgeleider als maatgeleider moet de hulpgeleider vóór het zaagblad eindigen.
- (I)** C: Segando in traversale lungo la guida parallela come guida di misura, la guida ausiliaria deve terminare prima della lama
- (E)** C: Al efectuar cortes transversales en el tope paralelo se mide el tope mediante el extremo de la regla de tope, que debe quedar posicionado delante de la hoja de la sierra.
- (P)** C: Serragem transversal no batente de paralela como paralela de medição, o encosto tem que terminar antes da lâmina da serra.
- (S)** C: Vid kapning med klyvanhållet som måttopp måste försättslinjalen sluta före sågklingen.
- (FIN)** C: Jos poikittaissahausta suoritetaan yhdensuuntaisohjainta mittaohjaimena käyttäen, apuohjaimen on päätyttävä ennen sahanterää.
- (N)** C: Ved tverssaging mot parallellanslaget som måleanslag, må anleggslinjalen ende foran sagbladet.
- (DK)** C: Ved tværsavning med parallelanschlag som måleanslag skal anslagsli-nealen slutte foran savklingen.
- (PL)** C: W przypadku cięcia poprzecznego z wykorzystaniem prowadnicy równoległej jako ogranicznika wymiarowego, linia ogranicznika musi się kończyć przez tarczą piły.
- (GR)** C: Κατά το πρίονισμα κατά πλάτος στον παράλληλο οδηγό κοπής, σαν οριοθέτης κλίμακας πρέπει να λήγει ο οδηγός πριν από τον δίσκο.
- (H)** C: A párhuzamos ütközőn mint méretűtközőn történő keresztfűrészelésnél az ütközővonalzónának a fűrészlap előtt kell végződni

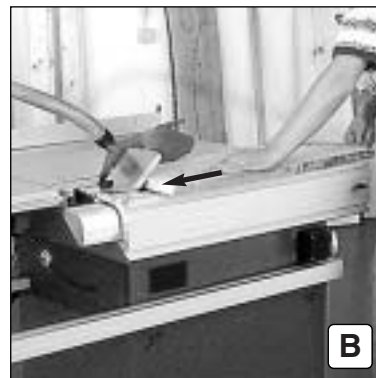
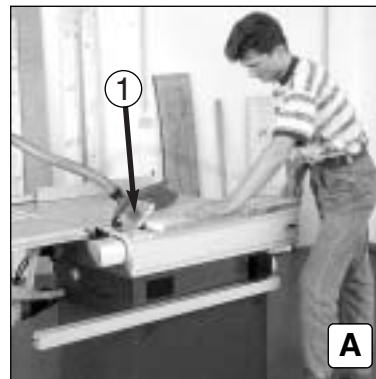

- (D)** **Besäumen (A-B)**
A+B: Für Besäumarbeiten stets den Niederhalter (1) verwenden. Dazu das Werkstück ausrichten und unter den Niederhalter klemmen.
- (GB)** **Trimming (A-B)**
A+B: For trimming work, always use the device provided to hold the workpiece down (1). Adjust the position of the workpiece and clamp it firmly under the holding device.
- (F)** **Déignage (A-B)**
A+B: Pour les travaux de déignage, utiliser systématiquement la butée de bridage (1). Pour ce faire, ajuster la position de la pièce à usiner et la bloquer sous la butée de bridage.
- (NL)** **Snijden (A-B)**
A+B: Voor snijwerkzaamheden steeds de werkstukaandrukker (1) gebruiken. Daarvoor het werkstuk in de juiste stand leggen en onder de aandrukker klemmen.
- (I)** **Squadratura (A-B)**
A+B: Per lavori di squadratura utilizzare sempre il pressore (1). A tal fine mettere in posizione il pezzo da lavorare e serrarlo sotto il pressore.
- (E)** A+B: Para efectuar trabajos de canteado se debe utilizar siempre el sujetador. Para este efecto, posicionar la pieza de trabajo y sujetarla bajo el sujetador.
- (P)** **Esquadriar (A-B)**
A+B: Para trabalhos de esquadriar, utilizar sempre o fixador (1). Alinhar a peça a trabalhar e prendê-la sob o fixador.
- (S)** **Kantning (A-B)**
A+B: För kantningsarbeten ska alltid nedhållaren (1) användas. Rikta arbetsstycket och kläm fast det under nedhållaren.
- (FIN)** **Saumaus (A-B)**
A+B: Käytä saumaustöissä aina pidätintä (1). Aseta työstettävä kappale oikeaan kulmaan ja purista se pidättimen alle.
- (N)** **Kanting (A-B)**
A+B: För kantearbeider må alltid nedholdingsinnretningen (1) benyttes. Til dette formålet skal arbeidsstykket posisjoneres og klemmes fast under nedholdingsinnretningen.
- (DK)** **Kantskæring (A-B)**
A+B: Ved kantskæring skal nedholder (1) altid anvendes. Dertil justeres emnet ind og klemmes fast under nedholderen.
- (PL)** **Obrzynanie (A-B)**
A+B: Do czynności obrzynania wykorzystać przytrzymaacz (1). Ułożyć przedmiot obrabiany i unieruchomić pod przytrzymaaczem.
- (GR)** **Καθάρισμα περιθωρίων (A-B)**
A+B: Για εργασίες καθαρίσματος περιθωρίων χρησιμοποιείτε πάντα το πιέστρο (1). Γι' αυτό ευθυγραμμίστε το προς κατεργασία τεμάχιο και στερεώστε το κάτω από το πιέστρο.
- (H)** **Szélezési munkák (A-B)**
A+B: Szélezési munkákhoz mindig használja az (1) leszorítókészüléket. Ebből a célból szabályozza be a munkadarabot és szorítsa a leszorítókészülék alá.



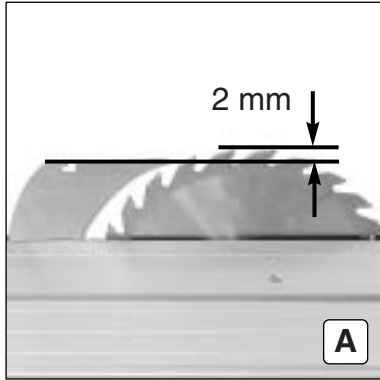

- (D) Verdecktschnitte (A-C)**
A: Für Verdecktschnitte muß die Schutzhaube abgenommen werden. Spaltkeil in Normalstellung.
- (GB) Concealed cuts (A-C)**
A: The blade guard must be removed when making concealed cuts. The riving knife must be in its normal position.
- (F) Coupes masquées (A-C)**
A: Pour des coupes masquées, le protecteur de sécurité doit être enlevé. Couteau diviseur en position normale.
- (NL) Verdekt zagen (A-C)**
A: Voor verdekte zaagsneden moet de beschermkap worden verwijderd. Spauwmes in de normale stand.
- (I) Tagli nascosti (A-C)**
A: Per eseguire tagli nascosti è necessario togliere prima il carter di protezione. Coltello divisore in posizione normale.
- (E) Cortes ocultos (A-C)**
A: Para efectuar cortes ocultos es necesario desmontar la caperuza de protección. Cuña de separación en posición normal.
- (P) Cortes cobertos (A-C)**
A: Para cortes cobertos, o resguardo tem que ser retirado. Cunha abridora na posição normal.
- (S) Skymda snitt (A-C)**
A: För skymda snitt måste sågskyddet tas bort. Klyvkniv i normalläge.
- (FIN) Urat ja kynteet (A-C)**
A: Urien ja kynteiden työstöä varten teräsuojus on otettava pois. Jakoveitsi normaaliasennossa.
- (N) Skjulte snitt (A-C)**
A: For skjulte snitt må beskyttelseshetten tas av. Spaltekniv i normalstilling.
- (DK) Skjult snit (A-C)**
A: Til skjult snit skal beskyttelsesskærmen tages af. Spaltekniv i normalstilling.
- (PL) Cięcia kryte (A-C)**
A: Na potrzeby cięcia krytego należy zdjąć kołpak ochronny. Klin rozdzielnik należy pozostawić w normalnym położeniu.
- (GR) Αόρατες τομές (A-C)**
A: Για αόρατες τομές πρέπει να αφαιρεθεί ο προφυλακτήρας. Η σφήνα διαχωρισμού στην κανονική θέση.
- (H) Fedett vágások (A-C)**
A: Fedett vágásokhoz a védőburkolatot le kell venni. A fészítőék normál helyzetben.

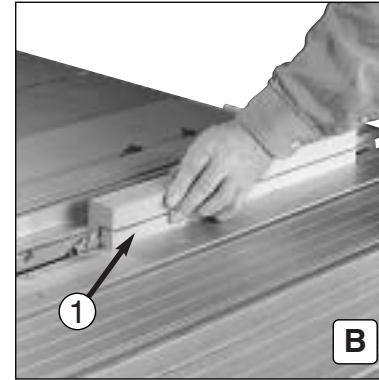

- (D) B:** Die anfallende Falzleiste (1) muß sich auf der dem Längsanschlag abgewandten Seite des Sägeblattes befinden (Rückschlaggefahr).
C: Nach Beendigung der Arbeit: Schutzhaube wieder anbringen.
- (GB) B:** The strip (1) forming the rebate must be on the opposite side of the saw blade to the rip fence (risk of recoil).
C: On completion of work remember to refit the guard.
- (F) B:** La baguette de chute (1) produite par la découpe doit se trouver du côté de la lame de scie opposé au guide de délinage (risque de rejet).
C: Au terme du travail : remonter le protecteur de sécurité.
- (NL) B:** De uit te zagen sponninglat (1) moet zich bevinden aan die kant van het zaagblad die van de breedtegeleider is afgewend (terugslaggevaar).
C: Na beëindiging van het werk: beschermkap weer aanbrengen.
- (I) B:** Il listello (1), risultante dal taglio, deve trovarsi sul lato della lama opposto alla guida laterale (pericolo di rinculo).
C: Terminato il lavoro, rimontare il carter di protezione.
- (E) B:** El listón (1) resultante del rebajo debe encontrarse sobre el lado de la hoja de sierra opuesto al tope longitudinal (peligro de contragolpe).
C: Una vez finalizado el trabajo: montar nuevamente la caperuza de protección.
- (P) B:** O friso recortado resultante (1) tem que se encontrar no lado afastado da paralela de cortes longitudinais da lâmina da serra (perigo de retenção).
C: No final do trabalho: volte a aplicar o resguardo.
- (S) B:** Den falslist som uppstår (1) måste befinna sig på den sida av sågklingen som är vänd från ändstoppet (risk för bakslag).
C: När arbetet avslutats: montera sågskyddet igen.
- (FIN) B:** Uria sahattaessa irtoavan kappaleen (1) on oltava terän sillä puolella, joka osoittaa pois päin yhdensuuntaisohjaimesta (takaiskuvaara).
C: Kun lopetat työt, aseta teräsuojus takaisin paikoilleen.
- (N) B:** Falselisten (1) som dannes må befinne seg på den siden av sagbladet som vender bort fra langsanslaget (fare for tilbakeslag).
C: Etter at arbeidet er avsluttet: Beskyttelseshetten monteres igjen.
- (DK) B:** Den afskårne falsliste (1) skal være på den side af savklingen, der vender bort fra længdeanslaget (fare for tilbageslag).
C: Efter endt arbejde: Sæt beskyttelsesskærmen på igen.
- (PL) B:** Powstająca listwa odpadowa (1) musi znajdować się po stronie tarczy pily zwróconej od prowadnicy podłużnej (groźba odrzutu).
C: Po zakończeniu pracy na powrót założyć kołpak ochronny.
- (GR) B:** Ο πήχης γωνιάσματος (1) που προκύπτει, πρέπει να βρίσκεται στην πλευρά του δισκοπριονίου που είναι αποστραμμένη από τον διαμήκη οριοθέτη (κίνδυνος οπισθοδρόμησης ("κλωστήματος")). **C: Μετά τη λήξη της εργασίας: Τοποθετήστε πάλι τον προφυλακτήρα.**
- (H) B:** A hornyolásnál leeső szegélylécnek (1) a fűrészlap hosszanti útközével ellentétes oldalán kell lennie (visszalökés veszélye).
C: A munka befejezése után: a védőburkolatot újból szerelje fel.





D: Tischverbreiterung 0910060007 hierzu:
E: Abstützung 091 0910060015
F: Schlauchhalter 0910060082

GB: D: Table side extension 0910060007 using
E: Support 091 006 0015
F: Hose holder 0910060082

F: D: Rallonge latérale de plateau 0910060007, avec:
E: Support 091 006 0015
F: Support de flexible 0910060082

NL: D: Tafelverbreiding 0910060007 hierbij:
E: Steun 091 006 0015
F: Slanghouder 0910060082

I: D: Allargamento piano tavolo 0910060007, per detto:
E: Sostegno 091 006 0015
F: Supporto per tubo flessibile 0910060082

E: D: Ampliación de mesa 0910060007, con:
E: Apoyo 091 006 0015
F: Soporte de manguera 0910060082

P: D: Alargamento da mesa 0910060007, para tal:
E: Apoio 091 006 0015
F: Suporte de mangueira 0910060082

S: D: Tillsatsbord för breddning 0910060007, till detta:
E: Stöd 091 006 0015
F: Slanghållare 0910060082

FIN: D: Pöydän levike 0910060007, siihen
E: Tuki 091 006 0015
F: Letkunpidike 0910060082

N: D: Bordutvidelse 0910060007 med:
E: Støtter 31699
F: Slangeholder 0910060082

DK: D: Savplanforøger 0910060007, hertil:
E: Afstivning 091 006 0015
F: Slangeholder 0910060082

PL: D: Poszerzenie stołu 0910060007 oraz
E: Podpórka 091 006 0015
F: Zamocowanie węża 0910060082

GR: D: Διαπλάτυνση πάγκου 0910060007, εδώ:
E: στήριγμα 091 006 0015,
F: συγκράτηση εύκαμπτου σωλήνα 0910060082.

H: D: 0910060007 asztalszélesítő, ehhez:
E: 091 006 0015 alátámasztás
F: 0910060082 tömlőtartó



G: Spannvorrichtung 0910060155
H: Ausziehbarer Ablänganschlag 0910060120

GB: G: Clamping device 0910060155
H: Removable cutting limit stop 0910060120

F: G: Dispositif de fixation 0910060155
H: Butée télescopique de mise à longueur 0910060120

NL: G: Kleminrichting 0910060155
H: Uitschuifbare afkortgeleider 0910060120

I: G: Dispositivo di pressione 0910060155
H: Guida estraibile per tagli a misura 0910060120

E: G: Dispositivo tensor 0910060155
H: Tope extensible para cortes en serie 0910060120

P: G: Dispositivo de aperto 0910060155
H: Paralela de topo 0910060120

S: G: Spännanordning 0910060155
H: Utdragbart ändstopp 0910060120

FIN: G: Puristusyksikkö 0910060155
H: Siirrettävä päätyvaste 0910060120

N: G: Strammeinnretning 0910060155
H: Uttrekkbar kappeanslag 0910060120

DK: G: Spændeaggregat 0910060155
H: Udtræks-afkortningsanslag 0910060120

PL: G: Przystawka mocująca 0910060155
H: Wyszuwany ogranicznik do przycięcia na długość 0910060120

GR: G: Διάταξη σύσφιξης 0910060155
H: Αφαιρούμενος οδηγός κοπής σε συγκεκριμένο μήκος 0910060120

H: G: 0910060155 befogó szerkezet
H: 0910060120 kihúzható szakaszoló útköző



0910060147

I

(D) I: Doppelgehrungsanschlag 0910060147
J: Zusatzanschlag 0910060139
K: Vorritz-Vorrichtung 0910060040 hierzu:
HM-Ritzsägeblatt 23 815

(GB) I: Double mitring fence 0910060147
J: Additional fence 0910060139
K: Scoring saw kit 0910060040 using
carbide-tipped scoring saw blade 23 815

(F) I: Guide double 0910060147
J: Butée supplémentaire 0910060139
K: Dispositif d'incisage 0910060040, avec:
Lame incisive rapportée au carbure 23 815

(NL) I: Dubbele verstekgeleider 0910060147
J: Extra geleider 0910060139
K: Voorritsinrichting v hiervoor:
HM-ritsaaigblad 23 815

(I) I: Guida doppia per tagli obliqui 0910060147
J: Guida aggiuntiva 0910060139
K: Dispositivo incisore 0910060040, per detto:
Lama incisore in metallo duro 23 815

(E) I: Escuadra doble de ingletar 0910060147
J: Tope adicional 0910060139
K: Dispositivo incisor v, con:
Hoja de sierra de ranurar HM 23 815

(P) I: Paralela para esquadrias duplas 0910060147
J: Paralela adicional 0910060139
K: Kit para serra incisora 0910060040, para tal:
HM lâmina de serra incisora 23 815

(S) I: Dubbelgeringsanslag 0910060147
J: Tillsatsanslag 0910060139
K: Ritssåganordning 0910060040, till detta:
HM-ritssågklinga 23 815

(FIN) I: Kaksoisviistehjain 0910060147
J: Lisäohjain 0910060139
K: Piirtoterälaite 0910060040, siihen:
kovametallipiirtoterä 23 815

(N) I: Dobbeltgeringsanslag 0910060147
J: Tilleggsanslag 0910060139
K: Forrisseinnretning 0910060040 hertil:
HM-rissesagblad 23815

(DK) I: Dobbeltgeringsanslag 0910060147
J: Ekstraanslag 0910060139
K: Forskærer 0910060040, hertil:
HM-forskæringsklinge 23 815

(PL) I: Podwójny ogranicznik do cięcia pod kątem
0910060147
J: Ogranicznik dodatkowy 0910060139
K: Przystawka do nacinania wstępnego 0910060040
oraz Tarcza do nacinania HM 23 815

(GR) I: Οριοθέτης διπλής λοξής κοπής 0910060147
J: Πρόσθετος οριοθέτης 0910060139
K: Εγκατάσταση προκαταρκτικής χάραξης
0910060040, εδώ: δίσκος χάραξης από
σκληρομέταλλο (HM) 23 815

(H) I: 0910060147 kettős ferde- (sarokillesztő) ütköző
J: 0910060139 kiegészítő ütköző
K: 0910060040 bemetsző szerkezet, ehhez:
23 815 bemetsző HM-fűrészlap



091006013931

J

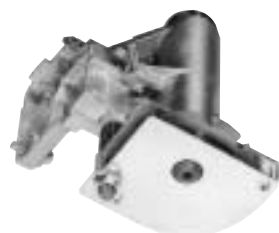

0910060040

K



0910060031

L

(D) L: Quer- und Längsanschlag 0910060031
M: Zusatz-Tisch links 0910060023
N: Kugel-Rollenbock 0910053345

(GB) L: Cross-cut fence and stop 0910060031
M: Additional table on left 0910060023
N: Roller support 0910053345

(F) L: Guide combiné de tronçonnage
et de déglignage 0910060031
M: Plateau supplémentaire de gauche 0910060023
N: Servante à rouleau et à billes 0910053345

(NL) L: Gecombineerde afkort- en verstekgeleider
0910060031
M: Aanvullende tafel links 0910060023
N: Kogel-rolbok 0910053345

(I) L: Guida parallela e traversale 0910060031
M: Piano tavolo aggiuntivo sinistro 0910060023
N: Supporto a rullo e sfere 0910053345

(E) L: Tope transversal y longitudinal 0910060031
M: Mesa adicional izquierda 0910060023
N: Caballete de rodillo de accionamiento 0910053345

(P) L: Paralela transversal e longitudinal 0910060031
M: Mesa adicional esquerda 0910060023
N: Cavalete de rolos 0910053345

(S) L: Tvär- och längsanslagslinjal 0910060031
M: Tillsatsbord vänster 0910060023
N: Rullstöd 0910053345

(FIN) L: Kulma- ja yhdensuuntaisohjain 0910060031
M: Lisäpöytä vasemmalle 0910060023
N: Rullatuki 0910053345

(N) L: Tverr- og lengdeanslag 0910060031
M: Tilleggsbord venstre 0910060023
N: Kule-rullebukk 0910053345

(DK) L: Tvær- og længdeanslag 0910060031
M: Ekstraplan, venstre 0910060023
N: Kugle-rullebuk 0910053345

(PL) L: Prowadnica poprzeczna i podłużna 0910060031
M: Stół dodatkowy lewy 0910060023
N: Koziół kulowo-rolkowy 0910053345

(GR) L: Οδηγός εγκάρσιας και παράλληλης κοπής
0910060031
M: Πρόσθετος πάγκος αριστερά 0910060023
N: Σφαιρικό στήριγμα με ράουλα 0910053345

(H) L: 0910060031 haránt- és hosszüttköző
M: 0910060023 kiegészítő asztal
N: 0910053345 görgős bak



0910060023

M



0910053345

N

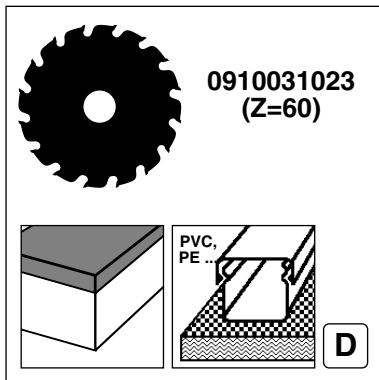
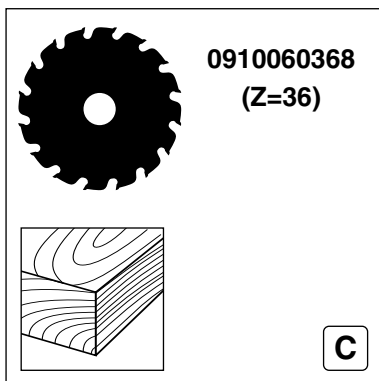

- (D)** C: Sägeblätter für Holzbearbeitung (0910060368)
D: Sägeblatt für beschichtete Platten und Kunststoffe (0910031023)
- (GB)** C: Saw blades for woodworking (0910060368)
D: Saw blade for coated panels and plastics (0910031023)
- (F)** C: Lames de scie pour le sciage du bois (0910060368)
D: Lame de scie pour les panneaux mélaminés et les matières plastiques (0910031023)
- (NL)** C: Zaagbladen voor houtbewerking (0910060368)
D: Zaagblad voor geplastificeerde platen en kunststof (0910031023)
- (I)** C: Lame per lavorare il legno (0910060368)
D: Lama per pannelli rivestiti e materie plastiche (0910031023)
- (E)** C: Hojas de sierra para trabajar en madera (0910060368)
D: Hoja de sierra para tableros revestidos y plásticos (0910031023)
- (P)** C: Lâminas de serra para trabalhos em madeira (0910060368)
D: Lâmina de serra para placas revestidas e plástico (0910031023)
- (S)** C: Sägklingor för träbearbetning (0910060368)
D: Sägklingor för laminerade skivor och plast (0910031023)
- (FIN)** C: Sahanterät puun työstöön (0910060368i)
D: Sahanterä pinnoitetuille levyille ja muoveille (0910031023)
- (N)** C: Sagblad for saging i tre (0910060368)
D: Sagblad for belagte plater og kunststoffer (0910031023)
- (DK)** C: Savklinger til træbearbejdning (0910060368)
D: Savklinge til coatede plader og plastmaterialer (0910031023)
- (PL)** C: Tarcze piły do cięcia drewna (0910060368)
D: Tarcza piły do płyt laminowanych i tworzyw sztucznych (0910031023)
- (GR)** C: Δίσκοι για επεξεργασία ξύλου (0910060368)
D: Δίσκος για πλαστικοποιημένες πλάκες και πλαστικά (0910031023)
- (H)** C: Fűrészlapok famegmunkálás céljára (0910060368)
D: Fűrészlap rétegelt lapokhoz és műanyagokhoz (0910031023)



